

47/HA-610

03.05.2024

- 3 Mayıs 2024

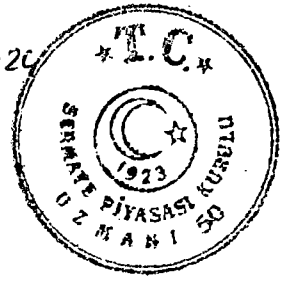

ALTINAY SAVUNMA TEKNOLOJİLERİ ANONİM ŞİRKETİ

İzahname

Bu İzahname, Sermaye Piyasası Kurulu'na ("Kurul") 02.05.2024 tarihinde onaylanmıştır.

Ortaklığımızın çıkarılmış sermayesinin 200.000.000 (iki yüz milyon) TL'den 235.294.118 (iki yüz otuz beş milyon iki yüz doksan dört bin yüz on sekiz) TL'ye çıkarılması nedeniyle artırılabilecek 35.294.118 (otuz beş milyon iki yüz doksan dört bin yüz on sekiz) TL nominal değerli 35.294.118 (otuz beş milyon iki yüz doksan dört bin yüz on sekiz) adet (C) Grubu pay ve mevcut ortaklardan Hakan Altınay'ın sahip olduğu 11.764.706 (on bir milyon yedi yüz altmış dört bin yedi yüz altı) TL nominal değerli 11.764.706 (on bir milyon yedi yüz altmış dört bin yedi yüz altı) adet (C) Grubu pay ve Letven Capital Girişim Sermayesi Portföy Yönetimi A.Ş. Milres Girişim Sermayesi Yatırım Fonu'nun sahip olduğu 11.764.706 (on bir milyon yedi yüz altmış dört bin yedi yüz altı) TL nominal değerli 11.764.706 (on bir milyon yedi yüz altmış dört bin yedi yüz altı) adet (C) Grubu Pay olmak üzere toplam 58.823.530 (elli sekiz milyon sekiz yüz yirmi üç bin beş yüz otuz) TL nominal değerli 58.823.530 (elli sekiz milyon sekiz yüz yirmi üç bin beş yüz otuz) adet (C) Grubu Pay'ın halka arzına ilişkin İzahname'dir.

İzahname'nin onaylanması, İzahname'de yer alan bilgilerin doğru olduğunun Kurul'ca tekeffülü anlamına gelmeyeceği gibi, paylara ilişkin bir tavsiye olarak da kabul edilemez. Ayrıca Halka Arz Edilecek Paylar'ın fiyatının belirlenmesinde Kurul'un herhangi bir takdir ya da onay yetkisi yoktur.

Halka Arz Edilecek Paylar'a ilişkin yatırım kararları İzahname'nin bir bütün olarak değerlendirilmesi sonucu verilmelidir.

Bu İzahname, Ortaklığımızın (www.altinaysavunma.com) ve halka arzda satışa aracılık edecek Türkiye Sınai Kalkınma Bankası Anonim Şirketi'nin (www.tskb.com.tr), Ziraat Yatırım Menkul Değerler A.Ş.'nin (www.ziraatyatirim.com.tr) ve Yatırım Finansman Menkul Değerler A.Ş.'nin (www.yf.com.tr) adresli internet siteleri ile Kamuyu Aydınlatma Platformu'nda ("KAP") (www.kap.org.tr) yayımlanmıştır. Ayrıca başvuru yerlerinde incelemeye açık tutulmaktadır.

Sermaye Piyasası Kanunu'nun ("SPKn") 10'uncu maddesi uyarınca, İzahname'de ve İzahname'nin eklerinde yer alan yanlış, yanıltıcı ve eksik bilgilerden kaynaklanan zararlardan İhraççı sorumludur. Zararın İhraççı'dan tazmin edilememesi veya edilemeyeceğinin açıkça belli olması halinde; Halka Arz Edenler, ihraca aracılık eden lider yetkili kuruluş, varsa garantör ve İhraççı'nın Yönetim Kurulu üyeleri kusurlarından ve durumun gereklerine göre zararlardan kendilerine yükletilebildiği ölçüde sorumludur. Ancak, İzahname'nin diğer kısımları ile birlikte okunduğu takdirde özetin yanıltıcı, hatalı veya tutarsız olması durumları hariç olmak üzere, sadece özete bağlı olarak ilgililere herhangi bir hukuki sorumluluk yüklenemez. Bağımsız denetim, derecelendirme ve değerlendirme kuruluşları gibi İzahname'yi oluşturan belgelerde yer almak üzere hazırlanan raporları hazırlayan kişi ve kurumlar da hazırladıkları raporlarda yer alan yanlış, yanıltıcı ve eksik bilgilerden SPKn hükümleri çerçevesinde sorumludur.

Altınay
Savunma Teknolojileri A.Ş.
Sarıyer Mahallesi Teknopark Bulvarı No:7/4A
Kadıköy / İstanbul
Tic. Sic. No: 201-202 Pendik - İstanbul
Mersis No: 0061041623000014

ZİRAAT YATIRIM
MENKUL DEĞERLER A.Ş.
Levent Mah. Gönca Sok. No: 22
(Nispetiye Pasajı) Kat:1 Beşiktaş/İST.
Tic. Sic. No: 27998 010 4594

YATIRIM FİNANSMAN
MENKUL DEĞERLER A.Ş.

MILRES
LETVEN CAPITAL GİRİŞİM SERMAYESİ
PORTFÖY YÖNETİMİ A.Ş.
MILRES GİRİŞİM SERMAYESİ YATIRIM FONU
Orta Mah. İbrahim Cad. Emar Residence
No:263 Üsküdar İstanbul
T: +90 216 400 2606
Uyruksuz V.D. 2950930709
Mersis: 0295-0930-7090-0001
milres@letvencapital.com
letvencapital.com

Türkiye Sınai Kalkınma Bankası A.Ş.

GELECEĞE YÖNELİK AÇIKLAMALAR

"Bu izahname, "düşünülmektedir", "planlanmaktadır", "hedeflenmektedir", "tahmin edilmektedir", "beklenmektedir" gibi kelimelerle ifade edilen geleceğe yönelik açıklamalar içermektedir. Bu tür açıklamalar belirsizlik ve risk içermekte olup, sadece izahnamenin yayım tarihindeki öngörülerini ve beklentilerini göstermektedir. Birçok faktör, ihracının geleceğe yönelik açıklamalarının öngörülenden çok daha farklı sonuçlanmasına yol açabilecektir."

Altınay

Savunma Teknolojileri A.Ş.
Sarıyer Mahallesi Teknopark Bulvarı No:1/4A
Etiler/Beşiktaş/İstanbul
Tic. Sic. No: 201202-Penkak - İstanbul
Paş. Sic. No: 061 041 6230
Mersis No: 0861041623000014

- 3 Mayıs 2024

EMAAR SQUARE HEIGHTS K26 D2606
Önelim Mah. Hibealiye Cad. Emir Residence
Nispetiye Kat: 263 Beşiktaş İstanbul
T: +90 216 400 2606
E: emir@emir.com.tr
Mersis: 0899 7050 0001
milres@letvencapital.com
letvencapital.com

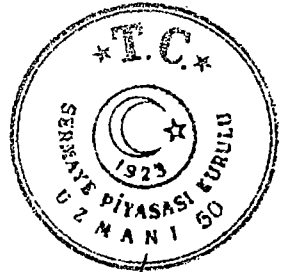

ZİRAAT YATIRIM
MENKUL DEĞERLER A.Ş.
Levent Mah. Gönül Sok. No: 22
(Emlak Pasajı) Kat: 1 Beşiktaş/İST.
Büyükdere Mükellefler U.D. 988 010 4594

YATIRIM MENKUL DEĞERLER A.Ş.

Türkiye İsmail Kalkınma Bankası A.Ş.

21. DİĞER BİLGİLER	252
22. ÖNEMLİ SÖZLEŞMELER	267
23. İHRAÇÇININ FİNANSAL DURUMU VE FAALİYET SONUÇLARI HAKKINDA BİLGİLER	287
24. İHRAÇ VE HALKA ARZ EDİLECEK PAYLARA İLİŞKİN BİLGİLER	290
25. HALKA ARZA İLİŞKİN HUSUSLAR	298
26. BORSADA İŞLEM GÖRMEME İLİŞKİN BİLGİLER	342
27. MEVCUT PAYLARIN SATIŞINA İLİŞKİN BİLGİLER İLE TAAHHÜTLER	343
28. HALKA ARZ GELİRİ VE MALİYETLERİ	345
29. SULANMA ETKİSİ	346
30. UZMAN RAPORLARI VE ÜÇÜNCÜ KİŞİLERDEN ALINAN BİLGİLER	347
31. İŞTİRAKLER HAKKINDA BİLGİLER	349
32. PAYLAR İLE İLGİLİ VERGİLENDİRME ESASLARI	349
33. İHRAÇÇI VEYA HALKA ARZ EDEN TARAFINDAN VERİLEN İZİN HAKKINDA BİLGİ	358
34. İNCELEMAYA AÇIK BELGELER	359
35. EKLER	359

- 3 Mayıs 2024

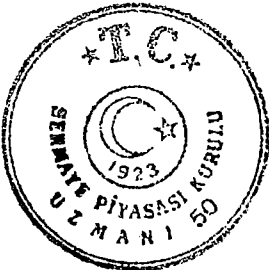

EMAAR SQUARE HEIGHT K26 D2606
Onatan Mah. Ubadiye Cad. Emar Residence
No: 263 Üsküdar İstanbul
T: +90 216 400 2606
Ünvan: V.Ü. 233650209
Merkezi: 0295-0990-7090 0001
milres@letvencapital.com
letvencapital.com

MİRES
LETVENCAPITAL GİRİŞİM SERMAYESİ
PORTFÖY YÖNETİMİ A.Ş.
MİRES GİRİŞİM SERMAYESİ YATIRIM FONU

Türkiye Sınai Kalkınma Bankası A.Ş.

ZİRAAT YATIRIM
MENKUL DEĞERLER A.Ş.
Levent Mah. Gönül Sok. No: 22
Etiler Pasajı Kat: 1 Beşiktaş/İST
Etiler Mükellefler V.D. 0990 010 450

YATIRIM FİNANSMAN
MENKUL DEĞERLER A.Ş.

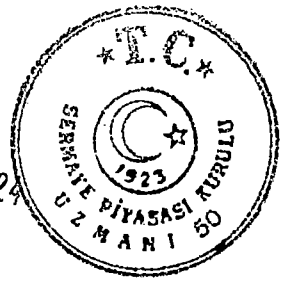

- 3 Mayıs 2024

KISALTMA VE TANIMLAR

“2920 sayılı Kanun”	19.10.1983 tarihli ve 18196 sayılı Resmi Gazete’de yayımlanan 2920 sayılı Türk Sivil Havacılık Kanunu
“2941 sayılı Kanun”	08.11.1983 tarihli ve 18215 sayılı Resmi Gazete’de yayımlanan 2941 sayılı Seferberlik ve Savaş Hali Kanunu
“3238 sayılı Kanun”	13.11.1985 tarihli ve 18927 sayılı Resmi Gazete’de yayımlanan 3238 sayılı Savunma Sanayii ile İlgili Bazı Düzenlemeler Hakkında Kanun
“4083 sayılı Kanun”	08.03.1995 tarihli ve 22221 sayılı Resmi Gazete’de yayımlanan 4083 sayılı Seferberlik ve Savaş Haline İlişkin Harp Sanayii Faaliyetinin Yürütülmesi Hakkında Kanun
“4691 sayılı Kanun”	06.07.2001 tarihli ve 24454 sayılı Resmi Gazete’de yayımlanan 4691 sayılı Teknoloji Geliştirme Bölgeleri Kanunu
“4734 sayılı Kanun”	22.01.2002 tarihli ve 24648 sayılı Resmi Gazete’de yayımlanan 4734 sayılı Kamu İhale Kanunu
“4749 sayılı Kanun”	09.04.2002 tarihli ve 24721 sayılı Resmi Gazete’de yayımlanan 4749 sayılı Kamu Finansmanı ve Borç Yönetiminin Düzenlenmesi Hakkında Kanun
“5188 sayılı Kanun”	10.06.2004 tarihli ve 5188 sayılı Özel Güvenlik Hizmetlerine Dair Kanun
“5201 sayılı Kanun”	03.07.2004 tarihli ve 25511 sayılı Resmi Gazete’de yayımlanan 5201 sayılı Harp Araç ve Gereçleri ile Silâh, Mühimmat ve Patlayıcı Madde Üreten Sanayi Kuruluşlarının Denetimi Hakkında Kanun
“5202 sayılı Kanun”	03.07.2004 tarihli ve 25511 sayılı Resmi Gazete’de yayımlanan 5202 sayılı Savunma Sanayii Güvenliği Kanunu
“5510 sayılı Kanun”	16.06.2006 tarihli ve 26200 sayılı Resmi Gazete’de yayımlanan 5510 sayılı Sosyal Sigortalar ve Genel Sağlık Sigortası Kanunu
“6331 sayılı Kanun”	30.06.2012 tarihli ve 28339 sayılı Resmi Gazete’de yayımlanan 6331 sayılı İş Sağlığı ve Güvenliği Kanunu
“5746 sayılı Kanun”	12.03.2008 tarihli ve 26814 sayılı Resmi Gazete’de yayımlanan 5746 sayılı Araştırma, Geliştirme ve Tasarım Faaliyetlerinin Desteklenmesi Hakkında Kanun
“7223 sayılı Kanun”	12.03.2002 tarihli ve 31066 sayılı Resmi Gazete’de yayımlanan 7223 sayılı Ürün Güvenliği ve Teknik Düzenlemeler Kanunu
“7351 Sayılı Kanun”	22.01.2022 tarihli ve 31727 sayılı Resmi Gazete’de yayımlanan 7351 sayılı Bireysel Emeklilik Tasarruf ve Yatırım Sistemi Kanunu ile Bazı Kanunlarda ve 375 Sayılı Kanun Hükmünde Kararnamede Değişiklik Yapılmasına Dair Kanun

Altınay
Savunma Teknolojileri A.Ş.
Sakarya Mahallesi, Teknopark Bulvarı No:1/4A
Etiler Kat:201-202 Pendik - İstanbul
Tic. Sic. No: 270920 Pendik V.D.: 061 041 8230
Mersis No: 00610416230000014

ZİRAAT YATIRIM
MENKUL DEĞERLER A.Ş.
Levent Mah. Gonca Sok. No:22
(Emek Pasajı) Kat:1 Beşiktaş/İST.
Büyükdere Mükellefler V.B. 998 010 4594

YATIRIM FİNANSMAN
MENKUL DEĞERLER A.Ş.
Etiler Kat:201-202 Pendik - İstanbul
Tic. Sic. No: 270920 Pendik V.D.: 061 041 8230
Mersis No: 00610416230000014

- 3 Haziran 2024

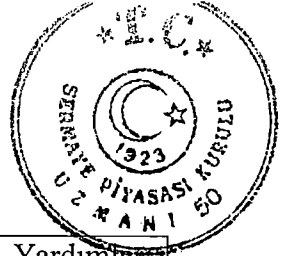

“2012/3305 sayılı Karar”	2012/3305 sayılı Yatırımlarda Devlet Yardımları Hakkında Karar
“İşyeri Açma ve Çalışma Ruhsatlarına İlişkin Yönetmelik”	2005/9207 sayılı İşyeri Açma ve Çalışma Ruhsatlarına İlişkin Yönetmelik
“(A) Grubu Pay/lar”	Şirket’in sermayesini oluşturan A Grubu pay/lar
“A.Ş.”	Anonim Şirket
“ABD”	Amerika Birleşik Devletleri
“Altınay” veya “İhraççı” veya “Şirket”	Altınay Savunma Teknolojileri Anonim Şirketi
“Altınay Elektromobilite”	Altınay Elektromobilite ve Enerji Teknolojileri A.Ş.
“Altınay Grubu Çalışanları”	Altınay Savunma Teknolojileri A.Ş. çalışanları, DASAL Havacılık Teknolojileri A.Ş. çalışanları ve TAAC Havacılık Teknolojileri A.Ş. çalışanları
“Altınay Havacılık”	Altınay Havacılık ve İleri Teknolojiler San. Tic. A.Ş.
“Altınay Teknoloji Grubu”	Altınay Savunma Teknolojileri Anonim Şirketi, DASAL Havacılık Teknolojileri Anonim Şirketi, TAAC Havacılık Teknolojileri Sanayi ve Ticaret Anonim Şirketi, Altınay Robot Teknolojileri Sanayi ve Ticaret Anonim Şirketi, Altınay Teknoloji Anonim Şirketi, Altınay Modifikasyon Merkezi Ticaret Anonim Şirketi
“Altınay Robot”	Altınay Robot Teknolojileri Sanayi ve Ticaret Anonim Şirketi
“Aracılık ve Konsorsiyum Sözleşmesi”	Şirket, Halka Arz Eden Pay Sahipleri, Konsorsiyum Lideri, Konsorsiyum Eş Liderleri ve Konsorsiyum Üyeleri arasında 04.04.2024 tarihinde imzalanan Aracılık ve Konsorsiyum Sözleşmesi
“Ar-Ge”	Araştırma ve geliştirme
“Aselsan”	Aselsan Elektronik Sanayi ve Ticaret Anonim Şirketi
“(B) Grubu Pay/lar”	Şirket’in sermayesini oluşturan B Grubu pay/lar
“Bağlı Ortaklıklar”	DASAL Havacılık Teknolojileri Anonim Şirketi ve TAAC Havacılık Teknolojileri Sanayi ve Ticaret Anonim Şirketi
“BİST” veya “Borsa” veya “Borsa İstanbul”	Borsa İstanbul A.Ş.
“BKK”	Bakanlar Kurulu Kararı
“(C) Grubu Pay/lar”	Şirket’in sermayesini oluşturan C Grubu pay/lar
“ÇED”	Çevresel Etki Değerlendirmesi
“ÇED Yönetmeliği”	Çevresel Etki Değerlendirmesi Yönetmeliği
“Çevre Kanunu”	11 Ağustos 1983 tarihli ve 18132 sayılı Resmi Gazete’de yayımlanan 2872 sayılı Çevre Kanunu
“DASAL”	DASAL Havacılık Teknolojileri Anonim Şirketi

Altınay
Savunma Teknolojileri A.Ş.
Sarıyeri İlçesi, Teknopark Bulvarı No:1/4A
Teşvik Bölgesi, Pendik - İstanbul
Ticaret Sicil No:201-202 Pendik - İstanbul
Mersis No: 0061041623000014

ZİRAAT YATIRIM
MENKUL DEĞERLER A.Ş.
Levent Mah. Gönca Sok. No: 12
(Etiler Pasajı) Kat: 1 Beşiktaş/İST.
Tic. Sicil No: 272000
Mükellefler V.D. 992 010 4594

YATIRIM FİNANSMAN
MENKUL DEĞERLER A.Ş.

EMERALD SQUARE HEIGHTS K26-02/06
Anadoluhisari Mah. Kat: 263 Üsküdar/İST.
Tic. Sicil No: 272000
Mükellefler V.D. 992 010 4594
Tic. Sicil No: 272000
Mükellefler V.D. 992 010 4594
Tic. Sicil No: 272000
Mükellefler V.D. 992 010 4594

- 3 Mayıs 2022

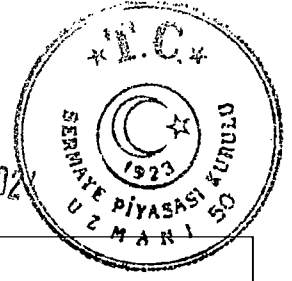

"EGKS"	Elektronik Genel Kurul Sistemi
"ELD"	Entegre Lojistik Destek
"EPO"	Avrupa Patent Ofisi
"Esas Sözleşme"	Şirket'in Esas Sözleşmesi
"EUR"	Avrupa Birliği resmî para birimi
"EYDEP"	Endüstriyel Değerlendirme ve Destekleme Projesi
"FNSS"	FNSS Savunma Sistemleri Anonim Şirketi
"Genel Kurul"	Şirket'in Genel Kurulu
"GVK"	06.01.1961 tarihli ve 10700 sayılı Resmi Gazete'de yayımlanan 193 sayılı Gelir Vergisi Kanunu
"GNSS"	Küresel Konumlama Sistemleri
"Halka Arz Eden Pay Sahipleri"	Milres Girişim Sermayesi Yatırım Fonu adına Letven Capital Girişim Sermayesi Portföy Yönetimi A.Ş. ve Hakan Altınay
"Halka Arz Eden Pay Sahibi"	Halka Arz Eden Pay Sahipleri'nden her biri
"Halka Arz Edilen Paylar"	Hakan Altınay'ın sahip olduğu 11.764.706 TL nominal değerli 11.764.706 adet, Letven Capital Girişim Sermayesi Portföy Yönetimi A.Ş. Milres Girişim Sermayesi Yatırım Fonu'nun sahip olduğu 11.764.706 TL nominal değerli 11.764.706 adet ve Şirket'in mevcut sermayesinin 35.294.118 TL arttırılması suretiyle ihraç edilecek 35.294.118 adet (C) Grubu Pay olmak üzere toplam 58.823.530 TL nominal değerli 58.823.530 adet (C) Grubu Pay
"Hazine"	T.C. Hazine ve Maliye Bakanlığı
"ISIN Kodu"	Uluslararası Menkul Kıymet Tanımlama Numarası
"İDEF"	Uluslararası Savunma Sanayi Fuarı
"İHA"	İnsansız hava aracı/araçları
"İstanbul Teknopark"	Teknopark İstanbul A.Ş.
"İş Kanunu"	10.06.2003 tarihli ve 25134 sayılı Resmi Gazete'de yayımlanan 4857 sayılı İş Kanunu
"İşsizlik Fonu"	İşsizlik Sigortası Fonu
"İşyeri Açma ve Çalışma Ruhsatlarına İlişkin Yönetmelik"	10.08.2005 tarihli ve 25902 sayılı Resmi Gazete'de yayımlanan İşyeri Açma ve Çalışma Ruhsatlarına İlişkin Yönetmelik
"KAP"	Kamuyu Aydınlatma Platformu
"Kâr Payı Tebliği"	23.01.2014 tarihli ve 28891 sayılı Resmi Gazete'de yayımlanan II-19.1 sayılı Kâr Payı Tebliği
"KDV"	Katma Değer Vergisi

Altınay
Savunma Teknolojileri A.Ş.
Savunma Teknolojileri A.Ş.
Mahallesi Teknopark Bulvarı No:1/4A
Sarıyer, İstanbul
Tic. Sic. No: 261-265
Pendik V.D.: 061 041 6230
Mersis No: 0061041623000014

ZİRAAT YATIRIM
MENKUL DEĞERLER A.Ş.
Levent Mah. Gonca Sok. No: 22
(Etiler Pasajı) Kat: 1 Beşiktaş/İST.
Etiler Mükellefler V.D. 900 010 4594

MILRES
LETVEN CAPITAL GİRİŞİM SERMAYESİ YATIRIM FONU
POSTA YÖNETİMİ
MILRES GİRİŞİM SERMAYESİ YATIRIM FONU

EMAAR SQUARE HEIGHTS K26 D2606
Ömerli Mah. Çiğdemli Cad. Emar Residence
No:822 Kapı No:263 Üsküdar İstanbul
T: +90 216 400 2606
Omranîye V.D. 2950 90779
Mersis: 0295-0950-150 1101
milres@letven.com.tr
letvendapita.com

Türkiye İnanç Kurumu A.Ş.

- 3 Mayıs 2024

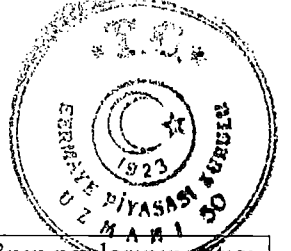

“Konsorsiyum”	TSKB, Ziraat Yatırım ve İhraççı'nın paylarının satışı için yetkilendirilmiş diğer aracı kurumlardan oluşan konsorsiyumu ifade eder.
“Konsorsiyum Üyesi/Üyeleri”	Konsorsiyum'un her bir üyesini ifade eder.
“Konsorsiyum Lideri” veya “Halka Arza Aracılık Eden Yetkili Kuruluş” veya “TSKB”	Türkiye Sınai Kalkınma Bankası Anonim Şirketi
“Konsorsiyum Eş Liderleri”	Ziraat Yatırım Menkul Değerler A.Ş. ve Yatırım Finansman Menkul Değerler A.Ş.
“Ziraat Yatırım”	Ziraat Yatırım Menkul Değerler A.Ş.
“KOSGEB”	T.C. Küçük ve Orta Ölçekli İşletmeleri Geliştirme ve Destekleme İdaresi Başkanlığı
“Kurumsal Yönetim İlkeleri”	03.01.2014 tarihli ve 28871 sayılı Resmi Gazete'de yayımlanan II-17.1 sayılı Kurumsal Yönetim Tebliği'nin ekinde yer alan kurumsal yönetim ilkeleri
“Kurumsal Yönetim Tebliği”	03.01.2014 tarihli ve 28871 sayılı Resmi Gazete'de yayımlanan II-17.1 sayılı Kurumsal Yönetim Tebliği
“KVK”	21.06.2006 tarihli ve 26205 sayılı Resmi Gazete'de yayımlanan 5520 sayılı Kurumlar Vergisi Kanunu
“KVKK”	07.04.2016 tarihli ve 29677 sayılı Resmi Gazete'de yayımlanan 6698 sayılı Kişisel Verilerin Korunması Kanunu
“Kurul” veya “SPK”	Sermaye Piyasası Kurulu
“Letven Capital GSYF”	Letven Capital Girişim Sermayesi Portföy Yönetimi A.Ş. Milres Girişim Sermayesi Yatırım Fonu
“LETVEN PYS”	Letven Capital Girişim Sermayesi Portföy Yönetimi A.Ş.
“MKK”	Merkezi Kayıt Kuruluşu Anonim Şirketi
“MMU”	Milli Muharip Uçak
“MSB”	T.C. Milli Savunma Bakanlığı
“NATO”	North Atlantic Treaty Organization (Kuzey Atlantik Antlaşması Örgütü)
“NSPA”	NATO Destek ve Tedarik Ajansı
“Ortaklıktan Çıkarma ve Satma Hakları Tebliği”	31.12.2020 tarihli ve 31351 sayılı Resmi Gazete'de yayımlanan II-27.3 sayılı Ortaklıktan Çıkarma ve Satma Hakları Tebliği
“Önemli Nitelikteki İşlemler ve Ayrılma Hakkı Tebliği”	27.06.2020 tarihli ve 31168 sayılı Resmi Gazete'de yayımlanan II-23.3 sayılı Önemli Nitelikteki İşlemler ve Ayrılma Hakkı Tebliği
“Pay Tebliği”	22.06.2013 tarihli ve 28685 sayılı Resmi Gazete'de yayımlanan Kurul'un VII-128.1 sayılı Pay Tebliği
“Resmi Gazete”	Cumhurbaşkanlığı İdari İşleri Başkanlığı Hukuk ve Mevzuat Genel Müdürlüğü tarafından yayımlanan T.C. Resmi Gazetesi

Altınay
Savunma Teknolojileri A.Ş.
Sakarya Mahallesi Teknopark Bulvarı No:1/4A
Kocaeli Yolu No:201-202-203-204-205-206-207-208-209-210-211-212-213-214-215-216-217-218-219-220-221-222-223-224-225-226-227-228-229-230-231-232-233-234-235-236-237-238-239-240-241-242-243-244-245-246-247-248-249-250-251-252-253-254-255-256-257-258-259-260-261-262-263-264-265-266-267-268-269-270-271-272-273-274-275-276-277-278-279-280-281-282-283-284-285-286-287-288-289-290-291-292-293-294-295-296-297-298-299-300-301-302-303-304-305-306-307-308-309-310-311-312-313-314-315-316-317-318-319-320-321-322-323-324-325-326-327-328-329-330-331-332-333-334-335-336-337-338-339-340-341-342-343-344-345-346-347-348-349-350-351-352-353-354-355-356-357-358-359-360-361-362-363-364-365-366-367-368-369-370-371-372-373-374-375-376-377-378-379-380-381-382-383-384-385-386-387-388-389-390-391-392-393-394-395-396-397-398-399-400-401-402-403-404-405-406-407-408-409-410-411-412-413-414-415-416-417-418-419-420-421-422-423-424-425-426-427-428-429-430-431-432-433-434-435-436-437-438-439-440-441-442-443-444-445-446-447-448-449-450-451-452-453-454-455-456-457-458-459-460-461-462-463-464-465-466-467-468-469-470-471-472-473-474-475-476-477-478-479-480-481-482-483-484-485-486-487-488-489-490-491-492-493-494-495-496-497-498-499-500-501-502-503-504-505-506-507-508-509-510-511-512-513-514-515-516-517-518-519-520-521-522-523-524-525-526-527-528-529-530-531-532-533-534-535-536-537-538-539-540-541-542-543-544-545-546-547-548-549-550-551-552-553-554-555-556-557-558-559-560-561-562-563-564-565-566-567-568-569-570-571-572-573-574-575-576-577-578-579-580-581-582-583-584-585-586-587-588-589-590-591-592-593-594-595-596-597-598-599-600-601-602-603-604-605-606-607-608-609-610-611-612-613-614-615-616-617-618-619-620-621-622-623-624-625-626-627-628-629-630-631-632-633-634-635-636-637-638-639-640-641-642-643-644-645-646-647-648-649-650-651-652-653-654-655-656-657-658-659-660-661-662-663-664-665-666-667-668-669-670-671-672-673-674-675-676-677-678-679-680-681-682-683-684-685-686-687-688-689-690-691-692-693-694-695-696-697-698-699-700-701-702-703-704-705-706-707-708-709-710-711-712-713-714-715-716-717-718-719-720-721-722-723-724-725-726-727-728-729-730-731-732-733-734-735-736-737-738-739-740-741-742-743-744-745-746-747-748-749-750-751-752-753-754-755-756-757-758-759-760-761-762-763-764-765-766-767-768-769-770-771-772-773-774-775-776-777-778-779-780-781-782-783-784-785-786-787-788-789-790-791-792-793-794-795-796-797-798-799-800-801-802-803-804-805-806-807-808-809-810-811-812-813-814-815-816-817-818-819-820-821-822-823-824-825-826-827-828-829-830-831-832-833-834-835-836-837-838-839-840-841-842-843-844-845-846-847-848-849-850-851-852-853-854-855-856-857-858-859-860-861-862-863-864-865-866-867-868-869-870-871-872-873-874-875-876-877-878-879-880-881-882-883-884-885-886-887-888-889-890-891-892-893-894-895-896-897-898-899-900-901-902-903-904-905-906-907-908-909-910-911-912-913-914-915-916-917-918-919-920-921-922-923-924-925-926-927-928-929-930-931-932-933-934-935-936-937-938-939-940-941-942-943-944-945-946-947-948-949-950-951-952-953-954-955-956-957-958-959-960-961-962-963-964-965-966-967-968-969-970-971-972-973-974-975-976-977-978-979-980-981-982-983-984-985-986-987-988-989-990-991-992-993-994-995-996-997-998-999-1000

ZİRAAT YATIRIM
MENKUL DEĞERLER A.Ş.
Letent Mah. Gölcük Sok. No: 22
(Emlak Pasajı) Kat: 1 Beşiktaş/İST.
Büyük Mükellefler V.D. 998 010 4594

YATIRIM FİNANSMAN
MENKUL DEĞERLER A.Ş.

Türkiye Sınai Kalkınma Bankası A.Ş.
EMMAK SÖĞÜTÜ
Orman Mah. Libosya Cad. Emar Residence
No:253 Üsküdar/İstanbul
T: +90 212 403 2000
F: +90 212 403 2000
Umraniye Mah. 150990709
Mersis: 0875003070900001
LETVEN CAPITAL GSYF
MERSİS: 0875003070900001
YATIRIM FİNANSMAN MENKUL DEĞERLER A.Ş.
MERSİS: 0875003070900001

- 3 Mayıs 2024

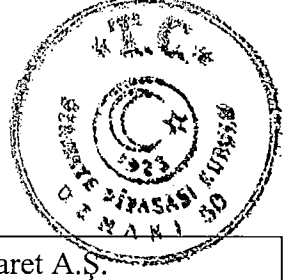

“Roketsan”	Roketsan Roket Sanayii ve Ticaret A.Ş.
“Sermaye Piyasası Araçlarının Satışı Tebliği”	28.06.2013 tarihli ve 28691 sayılı Resmi Gazete’de yayımlanan Kurul’un II-5.2 sayılı Sermaye Piyasası Araçlarının Satışı Tebliği
“SGK”	Sosyal Güvenlik Kurumu
“SMK”	10.01.2017 tarihli ve 29944 sayılı Resmi Gazete’de yayımlanan 6769 sayılı Sınai Mülkiyet Kanunu
“SPKn”	30 Aralık 2012 tarihli ve 28513 sayılı Resmi Gazete’de yayımlanan 6362 sayılı Sermaye Piyasası Kanunu
“SSB”	Savunma Sanayii Başkanlığı
“TAAC”	TAAC Havacılık Teknolojileri Sanayi ve Ticaret Anonim Şirketi
“Talimat”	SHT-İHA İnsansız Hava Aracı Sistemleri Talimatı
“Takasbank”	İstanbul Takas ve Saklama Bankası Anonim Şirketi
“Tam Mükellef”	Türkiye’de yerleşik bulunan vergi mükellefleri
“T.C.”	Türkiye Cumhuriyeti
“TCMB” veya “Merkez Bankası”	Türkiye Cumhuriyeti Merkez Bankası
“Teknopark İstanbul”	Teknopark İstanbul Teknoloji Geliştirme Bölgesi
“Ticaret Bakanlığı”	T.C. Ticaret Bakanlığı
“Ticaret Sicil Gazetesi” veya “TTSG”	Türkiye Ticaret Sicili Gazetesi
“TL”	Türkiye Cumhuriyeti resmi para birimi
“TPMK”	Türk Patent ve Marka Kurumu
“TSKB”	Türkiye Sınai Kalkınma Bankası A.Ş.
“TSK”	Türk Silahlı Kuvvetleri
“TSKGV”	Türk Silahlı Kuvvetlerini Güçlendirme Vakfı (Vakıf Şirketleri; ASELSAN Elektronik Sanayi ve Ticaret A.Ş., Türk Havacılık ve Uzay Sanayi A.Ş., ROKETSAN Roket Sanayi ve Ticaret A.Ş., HAVELSAN Hava Elektronik Sanayi ve Ticaret A.Ş., İŞBİR Elektrik Sanayi A.Ş., ASPİLSAN Enerji Sanayi ve Ticaret A.Ş.)
“TSSD”	Tasarruf Sahiplerine Satış Duyurusu
“TTK”	14.02.2011 tarihli ve 27846 sayılı Resmi Gazete’de yayımlanan 6102 sayılı Türk Ticaret Kanunu
“TUSAŞ”	Türk Havacılık ve Uzay Sanayii A.Ş.
“TÜBİTAK”	Türkiye Bilimsel ve Teknolojik Araştırma Kurumu
“TÜBİTAK Destek Yönetmeliği”	16.01.2007 tarihli ve 26405 sayılı Resmi Gazete’de yayımlanan Türkiye Bilimsel ve Teknolojik Araştırma Kurumu Teknoloji ve Yenilik Destek Programlarına İlişkin Yönetmelik

Altınay
Savunma Teknolojileri A.Ş.
Sakarya Mah. Gözaltı Bulvarı No:1/4A
Sakarya Mah. Gözaltı Bulvarı - İstanbul
Ticaret Sicil No:201-202-Pendik-041-6230
Pendik V.D.:061 041 6230
Mersis No:0661041623000014

ZİRAAT YATIRIM
MENKUL DEĞERLER A.Ş.
Levent Mah. Gözaltı Bulvarı No:22
(Etiler - Pasajı) Kat:1 Beşiktaş/İST.
Süvük Mükellefler V.D. 998 010 4594

YATIRIM FİNANSMAN
MENKUL DEĞERLER A.Ş.

YATIRIM FİNANSMAN
MENKUL DEĞERLER A.Ş.

YATIRIM FİNANSMAN
MENKUL DEĞERLER A.Ş.

I. BORSA GÖRÜŞÜ:

Borsa İstanbul tarafından Kurul'a gönderilen 15.04.2024 tarih ve E-18454353-100.06-25567 sayılı görüş yazısında, diğer hususların yanında;

1. *Kotasyon Yönergesi'nin 8'inci maddesinin 1'inci fıkrasında yer alan şartlardan (b) bendindeki "Halka arz edilen payların piyasa değeri" ve "Halka arz edilen payların nominal değerinin sermayeye oranı" şartlarını halka arzdan sonra sağlaması koşuluyla Şirket paylarının Yıldız Pazar'da işlem görebileceği,*
2. *Şirket hakkında hazırlanan Hukukçu Raporu'nun İzahnamenin ekibinde yer alması,*
3. *Katılım Finans Türkiye Katılım Bankaları Birliği Danışma Kurulu tarafından oluşturulan "Pay Senedi İhracı ve Alım-Satım Standardı" ile ilgili "Katılım Finans İlkelerine Uygun Faaliyet Gösteren Şirketlerin Belirlenmesinde Esas Alınacak Rehber" dayanak alınarak oluşturulmuş olan ve Şirket tarafından finansal tablo verilerine uygun olarak doldurulan "Katılım Finans İlkeleri Bilgi Formu"nda ("Form") verilen bilgiler dikkate alındığında Şirket'in Borsa İstanbul'da işlem görmeye başladığı tarihte BIST Katılım Tüm Endeksinde yer alma şartlarını sağladığının değerlendirildiğinin, endeks değerlendirme dönemlerinde de söz konusu şartları sağlaması halinde ilgili katılım endekslerine dahil edilebileceğinin İzahname ekinde yayımlanması,*
4. *Borsa İstanbul görüşünde, "İşbu Borsa İstanbul A.Ş. Görüşü, Borsa İstanbul'un vereceği karara dönük herhangi bir taahhüt ya da bağlayıcılık oluşturmamak şartıyla, sadece Kurul'un görüş talebine cevap vermek amacıyla sınırlı olmak üzere mevcut bilgi ve belgeler dikkate alınarak hazırlanmıştır. İşbu Borsa İstanbul görüşüne dayanılarak alınacak kararlar sonucu doğabilecek zararlar nedeniyle Borsa İstanbul A.Ş.'nin herhangi bir sorumluluğu bulunmamaktadır."*

ifadelerine yer verilmiştir.

- 3 Mayıs 2024

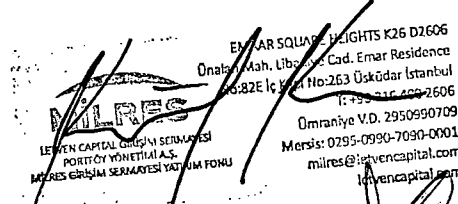
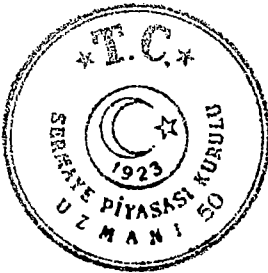

Türkiye Sınai Kalkınma Bankası A.Ş.

YATIRIM FİNANSMAN
MENKUL DEĞERLER A.Ş.

ZİRAAT YATIRIM
MENKUL DEĞERLER A.Ş.
Levent Mah. Gonza Sok. No: 22
(Emlak Pasajı) Kat: 1 Beşiktaş/İST.
Etiler Mükellefler V.D. 898 010 4594

Atınay
Savunma Teknolojileri A.Ş.
Sarıyer Mahallesi Teknopark Bulvarı No:1/4A
34399 Kat:201-202 Çengelköy - İstanbul
Tic. Sic. No: 271100
Kendik V.D.: 061 047 6230
Mersis No: 3061041623000014

II. DİĞER KURUMLARDAN ALINAN GÖRÜŞ VE ONAYLAR:

Şirket paylarının halka arzı için Sermaye Piyasası Kurulu ("SPK") ve Borsa İstanbul A.Ş. dışında herhangi bir kurumdan görüş veya onay alınmasına gerek bulunmamaktadır.

Altınay
Sermaye Piyasası Kurulu A.Ş.
Sermaye Piyasası Kurulu Başkanlığı
Sakarya Mahallesi - Teknopark Bulvarı No:1/4A
Pendik - İstanbul
Tic. Sic. No: 201-202
Pendik V.D.: 061 041 8230
Mersis No: 0061041623000014

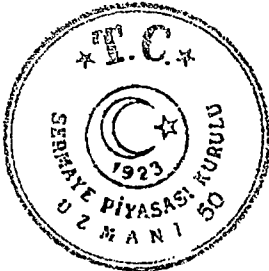

- 3 Mayıs 2024

EMAAR SQUARE HEIGHTS K26 D2606
Onalan Mah. Libosya Cad. Emar Residence
No:22E Kat:26 Üsküdar İstanbul
Tic. Sic. No: 216 400 2606
Ormanlıye V.D. 2950990709
Mersis: 0295-0990-7090-0001
mlres@letvencapital.com
letvencapital.com

ZİRAAT YATIRIM
MENKUL DEĞERLER A.Ş.
Levent Mah. Gönül Sok. No: 22
(Emek Pasajı) Kat: 1 Beşiktaş/İST.
Fıyık Mükellefler V.D. 998 010 4591

YATIRIM FİNANSMAN
MENKUL DEĞERLER A.Ş.

Türkiye İstisnai Kalkınma Bankası A.Ş.

1. İZAHNAMENİN SORUMLULUĞUNU YÜKLENE KİŞİLER

Bu İzahname ve eklerinde yer alan bilgilerin, sahip olduğumuz tüm bilgiler çerçevesinde, gerçeğe uygun olduğunu ve İzahname'de bu bilgilerin anlamını değiştirecek nitelikte bir eksiklik bulunmaması için her türlü makul özenin gösterilmiş olduğunu beyan ederiz.

İhraççı	Sorumlu Olduğu Kısım:
<p>Altınay Savunma Teknolojileri Anonim Şirketi adına Adı Soyadı: Hakan Altınay Görevi: Yönetim Kurulu Başkanı Tarih: 25.04.2024</p>	<p>İZAHNAMENİN TAMAMI</p>

Halka Arz Eden Pay Sahibi	Sorumlu Olduğu Kısım:
<p>Adı Soyadı: Hakan Altınay Görevi: Yönetim Kurulu Başkanı Tarih: 25.04.2024</p>	<p>İZAHNAMENİN TAMAMI</p>

Halka Arz Eden Pay Sahibi	Sorumlu Olduğu Kısım:
<p>Letven Capital Girişim Sermayesi Portföy Yönetimi A.Ş. Milres Girişim Sermayesi Yatırım Fonu adına Adı Soyadı: Kamil Kılıç Görevi: Genel Müdür Tarih: 25.04.2024</p>	<p>İZAHNAMENİN TAMAMI</p>

Altınay Savunma Teknolojileri A.Ş.
Savunma Mahallesi Teknopark Bulvarı No:1/4A
K:1 Katı No:201-202 Pendik - İstanbul
Pendik V.D.: 061 041 8230
Mersis No: 3301041623000014

EMAAR SQUARE HEIGHTS K26 D2606
Ünvan Mah. Ubadiye Cad. Emar Residence
No:82E Katı No:263 Üsküdar İstanbul
T: +90 216 400 2606
Sicil No: V.D. 2950990709
Mersis: 0295-0990-7090-0001
milres@letvencapital.com
letvencapital.com

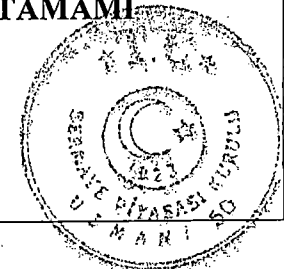

ZİRAAT YATIRIM MENKUL DEĞERLER A.Ş.
Levent Mah. Gınca Sok. No: 22
(Emlak Pasajı) Kat: / Beşiktaş/İST.
Büyük Mükellefler V.D. 398 010 4594

YATIRIM MENKUL DEĞERLER A.Ş.
YATIRIM MENKUL DEĞERLER A.Ş.

EMAAR SQUARE HEIGHTS K26 D2606
Ünvan Mah. Ubadiye Cad. Emar Residence
No:82E Katı No:263 Üsküdar İstanbul
T: +90 216 400 2606
Sicil No: V.D. 2950990709
Mersis: 0295-0990-7090-0001
milres@letvencapital.com
letvencapital.com

Halka Arza Aracılık Eden Yetkili Kurulus

Türkiye Sınai Kalkınma Bankası A.Ş.

Sorumlu Olduğu Kısım:

Adı Soyadı: Hasan Hepkaya
Görevi: Genel Müdür Yardımcısı
Tarih: 25.04.2024

Türkiye Sınai Kalkınma Bankası A.Ş.

Adı Soyadı: Onur Aksoy
Görevi: Müdür
Tarih: 25.04.2024

İZAHNAMENİN TAMAMI

Halka Arza Aracılık Eden Yetkili Kurulus

Ziraat Yatırım Menkul Değerler A.Ş.

Sorumlu Olduğu Kısım:

Adı Soyadı: Harun Dereli
Görevi: Genel Müdür Yardımcısı
Tarih: 25.04.2024

ZİRAAT YATIRIM
MENKUL DEĞERLER A.Ş.
Levent Mah. Göçmen Sok. No: 22
(Emek Pasajı) Kat:1 Beşiktaş/İST.
Büyük Mükellefler T.C. 998 610 4594

Adı Soyadı: Tijen Kandemir
Görevi: Müdür
Tarih: 25.04.2024

İZAHNAMENİN TAMAMI

- 3 Mayıs 2024

Altınay

Savunma Teknolojileri A.Ş.
Sanayi Mahallesi, Teknopark Bulvarı No:1/AA
Etiler/Beşiktaş/İstanbul
Tic. Sic. No: 261 242 - Etiler - İstanbul
Peşinlik V.D.: 061 041 8230
Mersis No: 3331041623000014

YATIRIM MENKUL DEĞERLER A.Ş.

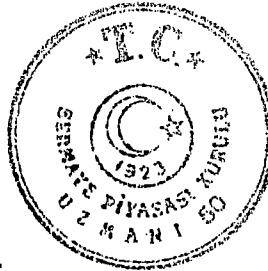

MILRES
LETİVENCAPITAL GİRİŞİM SERMAYESİ
PORTFÖY YÖNETİMİ A.Ş.
MILRES GİRİŞİM SERMAYESİ YATIRIM FONU

EMAR SQUARE HEIGHTS K26 D2605
Onalan Mah. Libadhye Cad. Emar Residence
No:8/2 E İç Kapı No:263 Üsküdar İstanbul
T: +90 216 400 2606
E: emar@emar.com.tr
Mersis: 0295-0990-7090-0001
milres@letvencapital.com
letvencapital.com

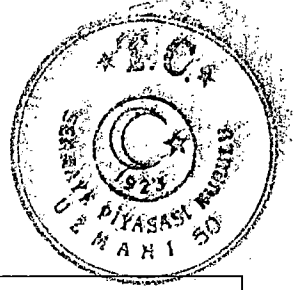

3 Mayıs 2024

2. ÖZET

A—GİRİŞ VE UYARILAR		
Başlık	Açıklama Yükümlülüğü	
A.1	Giriş ve uyarılar	<ul style="list-style-type: none">Bu özet İzahname'ye giriş olarak okunmalıdır.Sermaye piyasası araçlarına ilişkin yatırım kararları İzahname'nin bir bütün olarak değerlendirilmesi sonucu verilmelidir.İzahname'de yer alan bilgilere ilişkin iddiaların mahkemeye taşınması durumunda, davacı yatırımcı, halka arzın gerçekleştiği ülkenin yasal düzenlemeleri çerçevesinde, izahnamenin çevirisine ilişkin maliyetlere yasal süreçler başlatılmadan önce katlanmak zorunda kalabilir.Özete bağlı olarak (çevirisi dahil olmak üzere) ilgililerin hukuki sorumluluğuna ancak özeti İzahname'nin diğer kısımları ile birlikte okunduğu takdirde yanıtıcı, hatalı veya tutarsız olması veya yatırımcıların yatırım kararını vermesine yardımcı olacak önemli bilgileri sağlamaması durumunda gidilir.
A.2	İzahnamenin sonraki kullanımına ilişkin bilgi	İzahname'nin tekrar kullanımını gündeme getirecek herhangi bir husus söz konusu değildir.
B—İHRAÇÇI		
B.1	İhraççının ticaret unvanı ve işletme adı	Ticaret Unvanı: Altınay Savunma Teknolojileri Anonim Şirketi ("Altınay") veya ("İhraççı") veya ("Şirket") İşletme adı bulunmamaktadır.
B.2	İhraççının hukuki statüsü, tabi olduğu mevzuat, kurulduğu ülke ve adresi	Hukuki Statüsü: Anonim Şirket Tabi Olunan Mevzuat: T.C. Kanunları Kurulduğu Ülke: Türkiye Cumhuriyeti Adresi: Sanayi Mah. Teknopark Bulvarı No:1/4a İçkapı No: 201-202 Pendik/İstanbul Tel: 0216 504 00 50 Faks: 0216 504 00 55 Elektronik Posta Adresi: savunma@altinay.com
B.3	Ana ürün/hizmet kategorilerini de içerecek şekilde ihraççının mevcut faaliyetlerinin ve faaliyetlerine etki eden önemli faktörlerin tanımı ile faaliyet gösterilen sektörler/pazarlar hakkında bilgi	1994 yılında kurulmuş olan Altınay Robot Teknolojileri Sanayi ve Ticaret Anonim Şirketi ("Altınay Robot") bünyesinde oluşturulan savunma iş birimi tarafından 2006 yılında imzalanan ilk savunma projesi ile birlikte nüvesi oluşturulan yetkinlikler ve bu tarihten itibaren sürekli gelişen teknolojik kabiliyetler, 2014 yılında yurt içi ve yurt dışı tüm hedef sektörlerle, rekabetçi ve yenilikçi teknolojik ürünler ile katma değerli mühendislik hizmetleri sunmak, savunma sanayinde ürünler geliştirme üzere Altınay Havacılık ve İleri Teknolojiler San. Tic. A.Ş.'nin ("Altınay Havacılık") kurulması ile önemli bir ivme kazanmıştır. 01.02.2024 tarihinde Şirket unvanı

Altınay
Savunma Teknolojileri A.Ş.
Sanayi Mahallesi Teknopark Bulvarı No:1/4A
Kat:1/201-202, Pendik - İstanbul
Tic. Sic. No: 276604/041 6230
Mersis No: 0061041623000014

ZİRAAT YATIRIM
MENKUL DEĞERLER A.Ş.
Levazım Mah. Gonca Sok. No: 22
Karak Pasajı Kat: 1 Beşiktaş/İST.
Büyük Mükteferler V.D. 998 010 4594

YATIRIM FİNANSMAN
MENKUL DEĞERLER A.Ş.

Türkiye Sınai Kalkınma Bankası A.Ş.

MİRES
LETİVİN MENKUL DEĞERLER A.Ş.
MÜLRES İÇİŞİMLERİ SERMAYESİ YATIRIM MENKUL DEĞERLER A.Ş.
Ümraniye V.D. 295097/0709
Mersis: 0295-0960-7950-0001
mires@letivens.com.tr
letivencapi@ol.com

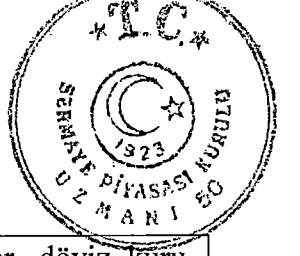

		<ul style="list-style-type: none">Ekonomik Faktörler: Ekonomik dalgalanmalar, döviz kuru değişiklikleri ve faiz oranlarındaki dalgalanmalar gibi ekonomik faktörler, Şirket'in mali performansını etkileyebilir.İnsan Kaynağı Değişimleri: Türkiye'nin insan kaynağındaki değişiklikler, Şirket'in yetenek bulma, eğitime ve elde tutma stratejilerini etkileyebilir.Rekabet: Bu sektörlerdeki yoğun rekabet, fiyatlandırma stratejileri, ürün geliştirme ve pazar payı mücadelesi gibi faktörleri içermektedir.Global Pazarlara Açılma: Uluslararası pazarlara açılmak yeni iş fırsatları yaratırken uluslararası düzenlemelere uyumu gerektirebilir.Tedarik Zinciri Değişiklikleri: Tedarik zincirindeki değişiklikler, malzeme teminindeki güvenilirlik ve maliyetleri etkileyebilir.Pandemi Etkileri: COVID-19 pandemisi gibi olağanüstü durumlar, iş operasyonlarına, tedarik zincirine ve müşteri taleplerine etki edebilir.
B.4	İhraççıyı ve faaliyet gösterdiği sektörü etkileyen önemli en son eğilimler hakkında bilgi	<p>Döviz kurlarında ki yükselişe ve yurt içi ve yurt dışı ekonomik gelişmelerden kaynaklı enflasyonist etkilere bağlı olarak tedarik edilen ürünlerin fiyatlarında ve kullanılan işçilik maliyetlerinde artış yaşanmakta olup söz konusu artışlar Şirket ve sektördeki şirketlerin satış fiyatları ve satılan mal ve hizmet maliyetlerine yükseliş olarak yansımaktadır. Satış fiyatlarına yansıtılmayan ürün ve hizmet maliyet artışları ise şirketlerin kar marjlarına olumsuz etki edebilmektedir.</p> <p>Son yıllarda asgari ücrete yüksek oranda yapılan zamlar sebebi ile, Şirket tarafından Şirket bünyesinde çalışan personeller için de ara dönem iyileştirme zammını getirmiş olup, bu kapsamda Şirket'in personel giderleri, geliştirme maliyetleri ve satış maliyetlerinin de artış göstermesine sebep olabilecektir.</p>
B.5	İhraççının dahil olduğu grup ve grup içindeki yeri	<p>İşbu İzahname tarihi itibarıyla Hakan Altınay %80, Letven Capital Girişim Sermayesi Portföy Yönetimi A.Ş. Milres Girişim Sermayesi Yatırım Fonu ise %20 oranında Şirket paylarına sahiptir.</p> <p>Şirket'in konsolide finansal tablolarında yer alan Bağlı Ortaklıklar'ı aşağıdaki şekilde olup, Şirket'in dolaylı bağlı ortaklığı bulunmamaktadır.</p> <p>Bağlı Ortaklıklar'ı:</p> <p>İşbu İzahname tarihi itibarıyla Şirket, bağlı ortaklığı DASAL'ın %51 (yüzde elli bir) oranında hisselerine sahiptir.</p> <p>İşbu İzahname tarihi itibarıyla Şirket, bağlı ortaklığı TAAC'ın %50 (yüzde elli) oranında hisselerine sahiptir.</p> <p>Şirket'in dahil olduğu Altınay Teknoloji Grubu'nda işbu İzahname tarihi itibarıyla Şirket ve Bağlı Ortaklıklar'ı dahil 7 (yedi) şirket bulunmaktadır.</p>
B.6	Sermayedeki veya toplam oy hakkı içindeki payları	<p>İşbu İzahname tarihi itibarıyla İhraççı'nın sermayesindeki toplam oy haklarındaki payları %5'in (yüzde beş) altında olan ortaklar aşağıdaki gibidir:</p>

Altınay
Sermayesi ve Yatırım Teknolojileri A.Ş.
Sarıyer Mahallesi Teknokent Bulvarı No:1/AA
Kat:1/201-202 Fehdük - İstanbul
Ticaret Sicil No: 271120
Peşinlik V.D. : 061 041 6230
Mersis No: 0061041623000014

doğrudan veya dolaylı olarak %5 ve fazlası olan kişilerin isimleri/unvanları ile her birinin pay sahipliği hakkında bilgi

İhraççının hakim ortaklarının farklı oy haklarına sahip olup olmadıkları hakkında bilgi

Varsa doğrudan veya dolaylı olarak ihraççının yönetim hakimiyetine sahip olanların ya da ihraççıyı kontrol edenlerin isimleri/unvanları ile bu kontrolün kaynağı hakkında bilgi

Pay Sahibi	Pay Grubu	İmtiyaz	Oy Oranı	Sermaye Oranı
Hakan Altınay	A	Var	%64,90	%27,00
Letven Capital Girişim Sermayesi Portföy Yönetimi A.Ş. Milres Girişim Sermayesi Yatırım Fonu	B	Var	%0,00 (%1'den düşük)	%0,00 (%1'den düşük)
Hakan Altınay	C	Yok	%25,48	%53,00
Letven Capital Girişim Sermayesi Portföy Yönetimi A.Ş. Milres Girişim Sermayesi Yatırım Fonu	C	Yok	%9,62	%20,00

İhraççı'nın sermayesini temsil eden (i) 54.000.000 adet (A) Grubu Pay'ın tamamı Hakan Altınay'ın, (ii) 100 adet (B) Grubu Pay'ın tamamı Letven Capital Girişim Sermayesi Portföy Yönetimi A.Ş. Milres Girişim Sermayesi Yatırım Fonu'nun ve (iii) 145.999.900 adet (C) Grubu Pay'ın 106.000.000 adedi Hakan Altınay'ın, 39.999.900 adedi Letven Capital Girişim Sermayesi Portföy Yönetimi A.Ş. Milres Girişim Sermayesi Yatırım Fonu'nun mülkiyetindedir.

Esas Sözleşme'ye göre; (A) ve (B) Grubu Paylar'ın Yönetim Kurulu'na aday gösterme imtiyazı, oy imtiyazı, özellikli Yönetim Kurulu kararlarına ilişkin imtiyaz ve özellikli Genel Kurul kararlarına ilişkin imtiyazı bulunmaktadır. (C) Grubu Paylar'a herhangi bir imtiyaz tanınmamıştır.

Şirket'in işleri ve yönetimi, Genel Kurul tarafından seçilen üye sayısının en fazla yarısı olmak üzere, (A) ve (B) Grubu pay sahipleri veya gösterecekleri adaylar arasından seçilecek 6, 8 veya 10 kişiden oluşan bir Yönetim Kurulu tarafından yürütülür. (A) ve (B) Grubu pay sahipleri Yönetim Kurulu üye sayısına göre aday gösterme imtiyazlarını aşağıdaki şekilde kullanacaklardır:

- 6 (altı) üyeden oluşan Yönetim Kurulu'nun 1 (bir) üyesi (B) Grubu pay sahiplerinin gösterecekleri adaylar arasından, 2 (iki) üyesi (A) Grubu pay sahiplerinin gösterecekleri adaylar arasından,
- 8 (sekiz) üyeden oluşan Yönetim Kurulu'nun 1 (bir) üyesi (B) Grubu pay sahiplerinin gösterecekleri adaylar arasından, 3 (üç) üyesi (A) Grubu pay sahiplerinin gösterecekleri adaylar arasından,
- 10 (on) üyeden oluşan Yönetim Kurulu'nun 1 (bir) üyesi (B) Grubu pay sahiplerinin gösterecekleri adaylar arasından, 4 (dört) üyesi (A) Grubu pay sahiplerinin gösterecekleri adaylar arasından.

Yönetim Kurulu başkanı ve başkan bulunmayan durumlarda başkana vekalet etmek üzere en az bir başkan vekili, (A) Grubu pay

- 3 Mayıs 2024



ZİRAAT YATIRIM

MENKUL DEĞERLER A.Ş.
Levent Mah. Conca Sok. No: 22
(Emek Pasajı) Kat: 1 Beşiktaş/İST.
Büyükdere Mükellefleri Y.D. 998 610 4594

YATIRIM FİNANSMAN
MENKUL DEĞERLER A.Ş.

EMERSON SQUARE HEIGHTS K26 D2606
Unatış Mah. Beşiktaş/İST.
253 253 400 0000
Ümraniye V.D. 2050997709
MERSİS: 0295-0500-7094-00010
milres@letvencapital.com.tr
letvencapital.com.tr

Türkiye Emlak Kalkınma Bankası A.Ş.

		<p>sahiplerinin çoğunluğu tarafından aday gösterilerek seçilmiş olan Yönetim Kurulu üyeleri arasından seçilecektir.</p> <p>Olağan ve olağanüstü Genel Kurul toplantılarında her bir (A) ve (B) Grubu Pay'ın 5 (beş) adet oy hakkı verecek şekilde oyda imtiyazı bulunmaktadır. Her bir (C) Grubu Pay'ın ise 1 (bir) oy hakkı bulunmakta olup, (C) Grubu Paylar'ın oyda imtiyazı bulunmamaktadır.</p> <p>Şirket'in ortaklık yapısında ana ortak Şirket paylarının %80'ini elinde bulunduran Hakan Altınay'dır. (A) Grubu pay sahibi Hakan Altınay, Şirket sermayesindeki pay sahipliği oranı ve sahibi olduğu (A) Grubu Paylar'a Esas Sözleşme ile tanınan ve yukarıda açıklanan imtiyazlar sebebiyle Şirket'in yönetim hakimiyetine sahiptir.</p>
B.7	<p>Seçilmiş finansal bilgiler ile ihraçının finansal durumunda ve faaliyet sonuçlarında meydana gelen önemli değişiklikler</p>	<p>Şirket'in varlıkları; temel olarak nakit ve nakit benzerleri, ticari alacaklar, diğer alacaklar, stoklar, devam eden proje maliyetleri, peşin ödenmiş giderler, diğer dönen varlıklar, duran varlıklar, diğer alacaklar, finansal yatırımlar, maddi olan ve olmayan duran varlıklar, geliştirme giderleri, peşin ödenmiş giderler ve ertelenmiş vergi varlığından oluşmaktadır. 2021 ve 2022 yıl sonunda 1,5 milyar TL olan aktifler, 2023 yıl sonunda %62 artışla 2,5 milyar TL olarak gerçekleşmiştir.</p> <p><u>Dönen Varlıklar</u></p> <p>Dönen varlıkların toplam varlıklar içerisindeki payı 31 Aralık 2021, 31 Aralık 2022 ve 31 Aralık 2023 itibarıyla sırasıyla %52, %31 ve %34 olmuştur.</p> <p>31 Aralık 2021 tarihinde 805,9 milyon TL olan dönen varlıklar 31 Aralık 2022 tarihinde %41 azalışla 476,1 milyon TL gerçekleşirken 31 Aralık 2023 tarihinde ise bir önceki yıla göre %82 artış ile 868,9 milyon TL olarak gerçekleşmiştir.</p> <p><u>Nakit ve Nakit Benzerleri</u></p> <p>31 Aralık 2021, 31 Aralık 2022 ve 31 Aralık 2023 tarihi itibarıyla Şirket ve Bağlı Ortaklıklar'ın nakit ve nakit benzerleri üzerinde herhangi bir ipotek, rehin veya blokaj bulunmamaktadır.</p> <p>Nakit benzerleri 31 Aralık 2021 tarihinde 556,4 milyon TL olarak gerçekleşmiştir. 31 Aralık 2022 tarihinde ise 40,8 milyon TL seviyesinde iken 31 Aralık 2023 tarihinde %121 artış ile 90,0 milyon TL olarak gerçekleşmiştir.</p> <p><u>Ticari Alacaklar</u></p> <p>Şirket'in 31 Aralık 2021 tarihinde 121,1 Milyon TL olan ticari alacakları 31 Aralık 2022 tarihinde %114 artışla 258,6 milyon TL olarak gerçekleşmiştir. 31 Aralık 2023 tarihinde ise bir önceki yıla göre %39 artış ile 359,2 milyon TL olarak gerçekleşmiştir.</p> <p><u>Stoklar</u></p> <p>Şirket ve Bağlı Ortaklıklar'ın stokları üzerinde herhangi bir teminat, rehin bulunmamaktadır.</p>

- 3 Mayıs 2024

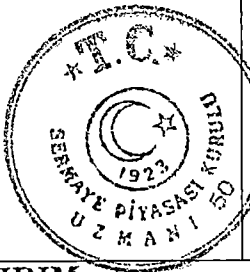

EMAAR SQUARE HEIGHTS K26 D2606
Onalan Mah. Libadiye Cad. Emar Residence
No:32E İçişleri Bld. No:263 Üsküdar İstanbul
Ümraniye V.D. 2950990709
Mersis: 0295-0990-7090-0001
iletvencapital.com

ZİRAAT YATIRIM
MENKUL DEĞERLER A.Ş.
Levent Mah. Genç Sok. No:27
(Etiler Pasajı) Kat:1 Beşiktaş/İST.
Tic. Sic. Mükellefler V.D. 992 010 4594

YATIRIM FİNANSMAN
MENKUL DEĞERLER A.Ş.

Türkiye Sınai Kalkınma Bankası A.Ş.

Altınay
Sermaye Teknolojileri A.Ş.
Sermaye Teknolojileri A.Ş.
Makbalesi Teknopark Bulvarı No:1/4A
Sarıyer Mah. Kat:No:201-202 Beşiktaş - İstanbul
Penciklik Y.D. 067 041 8230
MERSİS No: 0661041623000014

Altınay

Sinayınma Teknolojileri A.Ş.
Sisli Mahallesi - Akatlar Bulvarı No:1/4A
İstanbul
Tic. Sic. No:201-202 Pendik - İstanbul
Tic. Sic. No:061-041-5230
Mersis No: 0861041623000014

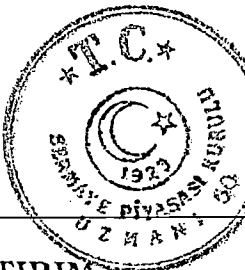

- 3 Mayıs 2024

yapılmıştır. Yapılan değişiklikle 01.01.2024 tarihi itibarıyla yıllık beyanname üzerinden yararlanılan Ar-Ge indirimi veya istisna edilen Teknokent kazanç tutarı 2.000.000 TL ve üzerinde olması halinde indirilen ya da istisna edilen tutarın %3'ü nispetinde fon ayrılmalıdır. Ayrılan fon tutarı 2024 yılı itibarıyla yıllık bazda 100.000.000 TL ile sınırlıdır.

Maddi Duran Varlıklar

Şirket'in maddi duran varlıkları, arazi ve arsalar, tesis, makine ve cihazlar, taşıtlar, demirbaşlar, özel maliyetler ve yapılmakta olan yatırımlar kalemlerinden oluşmaktadır.

31 Aralık 2021 tarihinde 24,9 milyon TL olan maddi duran varlıklar 31 Aralık 2022 tarihinde 147,9 milyon TL olarak gerçekleşmiştir. 31 Aralık 2023 tarihinde ise 2022 yılına kıyasla 2,8 kat artmış ve 410,7 milyon TL olarak gerçekleşmiştir.

Maddi Olmayan Duran Varlıklar

Şirket'in maddi olmayan duran varlıkları, haklar, geliştirme giderleri ve diğer maddi olmayan duran varlıklar kalemlerinden oluşmaktadır.

31 Aralık 2021 tarihinde 679,6 milyon TL olan maddi olmayan duran varlıklar 31 Aralık 2022 tarihinde %32 artışla 894,3 milyon TL olarak gerçekleşmiştir. 31 Aralık 2023 tarihinde ise bir önceki yıla göre %21 artış ile 1080,4 milyon TL olarak gerçekleşmiştir.

Yükümlülükler

Şirket'in yükümlülükleri, kısa ve uzun vadeli borçlanmalar, kısa ve uzun vadeli operasyonel kiralama işlemlerinden borçlar, ticari borçlar, çalışanlara sağlanan faydalar kapsamında borçlar, diğer borçlar, ertelenmiş gelirler, kısa ve uzun vadeli çalışanlara sağlanan faydalara ilişkin kısa vadeli karşılıklar, diğer kısa vadeli yükümlülükler, ertelenmiş vergi yükümlülüğünden oluşmaktadır. 2021, 2022 ve 2023 yıl sonları itibarıyla Şirket'in kısa ve uzun vadeli toplam yükümlülükleri toplam kaynakların sırasıyla %41, %35 ve %39'unu oluşturmaktadır.

31 Aralık 2021 tarihinde 625,6 milyon TL olan kısa ve uzun vadeli yükümlülük toplamı 31 Aralık 2022 tarihinde %13 azalış ile 547,0 milyon TL olarak gerçekleşmiştir. 31 Aralık 2023 tarihinde bir önceki yıla göre %77 artış ile 970,5 milyon TL olarak gerçekleşmiştir.

Kısa ve Uzun Vadeli Borçlanmalar

Şirket'in finansal borçları, kısa ve uzun vadeli banka kredileri, finansal kiralamalardan kaynaklı borçlanmalar ve kredi kartı kaynaklı borçlardan oluşmaktadır.

31 Aralık 2021 tarihinde 198,5 milyon TL olan toplam finansal borçlar 31 Aralık 2022 tarihinde 59,4 milyon TL olarak gerçekleşmiş; 31 Aralık 2023 tarihinde ise 28,4 milyon TL seviyesine çıkmıştır.

		karı 2022 yılına kıyasla 10 katına çıkmış ve 335,3 milyon TL olarak kaydedilmiştir.
B.8	Seçilmiş önemli proforma finansal bilgiler	Yoktur.
B.9	Kâr tahmini ve beklentileri	Şirket'in kâr tahmini veya beklentisi bulunmamaktadır.
B.10	İzahname'de yer alan finansal tablolara ilişkin denetim raporlarındaki olumlu görüş dışındaki hususların içeriği	Denetim raporlarında olumlu görüş dışında görüş bulunmamaktadır.
B.11	İhraççının işletme sermayesinin mevcut yükümlülüklerini karşılamaması	Şirket'in 31 Aralık 2021, 31 Aralık 2022 ve 31 Aralık 2023 tarihli finansal tabloları uyarınca toplam dönen varlıkları toplam kısa vadeli yükümlülüklerinin üzerinde olup bu kapsamda Şirket'in işletme sermayesi mevcut yükümlülüklerini karşılamaya yeterlidir.

TL	31.12.2023	31.12.2022	31.12.2021
Toplam Dönen Varlıklar	868.866.974	476.102.073	805.978.574
Toplam Kısa Vadeli Yükümlülükler	697.881.313	355.102.655	484.814.958
Net İşletme Sermayesi	170.985.661	120.999.418	321.163.616

C—SERMAYE PİYASASI ARACI

C.1	İhraç edilecek ve/veya borsada işlem görecektir sermaye piyasası aracının menkul kıymet tanımlama numarası (ISIN) dahil tür ve gruplarına ilişkin bilgi	Şirket'in sermayesi nama yazılı (A) Grubu, nama yazılı (B) Grubu ve nama yazılı (C) Grubu olmak üzere 3 (üç) grup paya bölünmüştür. (A) ve (B) Grubu Paylar imtiyazlı paylar olup, (C) Grubu Paylar'a herhangi bir imtiyaz tanınmamıştır. İhraç edilecek ve Borsa İstanbul A.Ş.'de ("Borsa İstanbul") işlem görecektir paylar Şirket'in nama yazılı (C) Grubu Payları'dır. Söz konusu payların Uluslararası Menkul Kıymet Tanımlama Numarası ("ISIN Numarası") işbu İzahname tarihi itibarıyla belirlenmemiştir. Kurul onayının ardından ISIN Numarası İstanbul Takas ve Saklama Bankası Anonim Şirketi'nden ("Takasbank") temin edilecektir.
C.2	Sermaye piyasası aracının ihraç edileceği para birimi	Paylar Türk Lirası ("TL") cinsinden satışa sunulacaktır. - 3 Mayıs 2024
C.3	İhraç edilmiş ve bedelleri tamamen ödenmiş pay sayısı ile varsa bedeli tam ödenmemiş pay sayısı	İşbu İzahname tarihi itibarıyla Şirket'in mevcut çıkarılmış sermayesi 200.000.000 (iki yüz milyon) TL olup, tamamı muvazaadan ari olarak tamamen ödenmiştir. Bu sermaye her biri 1 (bir) TL nominal değerinde (A) Grubu nama yazılı 54.000.000 (elli dört milyon) adet, (B) Grubu nama yazılı 100 (yüz) adet ve (C) Grubu nama yazılı 145.999.900 (yüz kırk beş milyon dokuz yüz dokuz bin dokuz

Aitnay
Savunma Teknolojileri A.Ş.
Saklı Mahallesi Teknopark Bulvarı No:1/AA
Etiler-Beşiktaş-İstanbul
Tic. Sic. No: 292200
Pendik V.D.: 061 041 5230
Mersis No: 0831041530000014

ZİRAAT YATIRIM
MENKUL DEĞERLER A.Ş.
Levazım Mah. Gönca Sok. No: 22
(Etiler Pasajı) Kat: 1 Beşiktaş/İST.
Büyük Mükellefler V.D. 998 010 4592

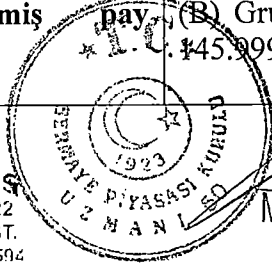

ZİRAAT YATIRIM
MENKUL DEĞERLER A.Ş.

Türkiye İstatistik Kurumu
Etiler Mahallesi, Kat: 1, Beşiktaş/İST.
Tic. Sic. No: 292200
Mersis No: 0831041530000014
Tic. Sic. No: 292200
Mersis No: 0831041530000014
Türkiye İstatistik Kurumu

	Her bir payın nominal değeri	yüz) adet olmak üzere toplam 200.000.000 (iki yüz milyon) adet paya ayrılmıştır.
C.4	Sermaye piyasası aracının sağladığı haklar hakkında bilgi	Halka Arz Edilen Paylar, ilgili mevzuat uyarınca, pay sahiplerine aşağıdaki çeşitli hakları sağlamaktadır: <ul style="list-style-type: none"> • Kârdan Pay Alma Hakkı • Ortaklıktan Ayrılma Hakkı • Ortaklıktan Çıkarma ve Satma Hakkı • Tasfiye Halinde Tasfiye Bakiyesine Katılım Hakkı • Bedelsiz Pay Edinme Hakkı • Yeni Pay Alma Hakkı • Genel Kurul'a Davet ve Katılma Hakkı • Genel Kurul'da Müzakerelere Katılma Hakkı • Oy Hakkı • Bilgi Alma ve İnceleme Hakkı • İptal Davası Açma Hakkı • Azınlık Hakları • Özel Denetim İsteme Hakkı Halka Arz Edilen Paylar'a kanundan doğan haklar haricinde, herhangi ek bir hak tanınmamaktadır.
C.5	Sermaye piyasası aracının devir ve tedavülünü kısıtlayıcı hususlar hakkında bilgi	Halka arz edilecek ve Borsa İstanbul'da işlem görecektir olan (C) Grubu Paylar'ın devrine ilişkin herhangi bir kısıtlama bulunmamaktadır. (A) Grubu ve (B) Grubu Paylar'ın devri bakımından ise Esas Sözleşme'de düzenlemeler mevcuttur. Nama yazılı (A) Grubu ve (B) Grubu Paylar'ın devri 6362 sayılı Sermaye Piyasası Kanunu ("SPKn") ve 6102 sayılı Türk Ticaret Kanunu ("TTK") ilgili hükümleri ile düzenlenen usul ve esaslara tabidir. Yönetim Kurulu (A) ve (B) Grubu Paylar'ın devri ile sınırlı olmak üzere, Esas Sözleşme hükümlerine uymayan hiçbir devri pay defterine kaydetmeyecektir. (A) veya (B) Grubu Paylar'ın herhangi bir sebeple Borsa'da devrolunması veya Borsa'da işlem görebilir nitelikte paya dönüştürülmesi için Şirket Esas Sözleşmesi'nde değişiklik yapılması ve Genel Kurul kararı gerekmektedir.
C.6	Halka arz edilen sermaye piyasası araçlarının borsada işlem görmesi için başvuru yapıp yapılmadığı veya yapıp yapılmayacağı hususu ile işlem görülecek pazara ilişkin bilgi	Payların halka arz sonrasında Borsa İstanbul'un Yıldız Pazarda işlem görmesi için Borsa İstanbul Kotasyon Yönergesi uyarınca Borsa İstanbul'a 20/12/2023 tarihinde başvuru yapılmış olup; Borsa İstanbul'un görüşü işbu İzahname'nin "I-Borsa Görüşü" kısmında yer almaktadır.

- 3 Mayıs 2024

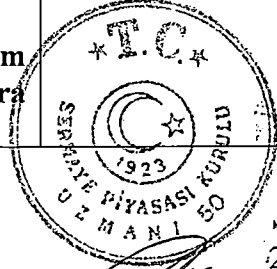

MİLETS
LETYEN CAPTAN YATIRIM SERMAYE
PORTFÖY MENKUL DEĞERLER A.Ş.
MÜBRES GİRİŞİM SERMAYE YATIRIM FONU

EMAAR SQUARE HEIGHTS K26 D2606
Onalan Mah. Eadiyya Cad. Emar Residence
No:825/1 Kaptan Yolu 33 Üsküdar İstanbul
T: +90 216 489 2606
Umraniye V.D. 2950990709
Mersis: 0295-0590-7090-0001
milres@letvencapital.com
letvencapital.com

Sinai Kalkınma Bankası A.Ş.

Avukat
Kavunyna Teknolojileri A.Ş.
Sakarya Mahallesi Teknopark Bulvarı No:1/4A
İç Kapı No:201-202 Pendik - İstanbul
Pendik V.D.: 061 041 8230
Mersis No: 0861041623000014

ZİRAAT YATIRIM
MENKUL DEĞERLER A.Ş.
Levent Mah. Gömbe Sok. No: 22
(Emek Pasajı) Kat: 1 Beşiktaş/İST.
Tic. Sic. No: 270900
Mükellefler V.D. 000 010 4592

YATIRIM FİNANSMAN
MENKUL DEĞERLER A.Ş.

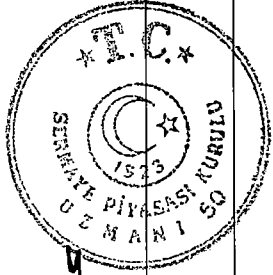

- 3 Mayıs 2024

Devlet tarafından getirilen gizlilik yükümlülükleri, Şirket'in bazı projeleriyle ilgili detaylı bilgi açıklamasına engel olabilir.

İhraççı'nın içinde bulunduğu sektöre ilişkin riskler:

Şirket'in içinde bulunduğu sektörün yapısı hızla değişmektedir.

Şirket'in ürün ve hizmet ihraç ettiği ülkelerdeki politik konjonktür Şirket'in operasyonlarını sekteye uğratabilir, durdurabilir ve kârlılığını etkileyebilir. Aynı şekilde Şirket; ulusal ve küresel yaptırımlar, kambiyo mevzuatı ile gümrük mevzuatındaki değişimler, diğer mevzuat ve idari kurumların uygulamalarındaki değişikliklerden olumsuz etkilenebilir.

Politika değişiklikleri Şirket'in faaliyet gösterdiği sektöre sağlanan teşvikleri olumsuz etkileyebilir.

Şirket'in destek, indirim ve teşvik sağladığı yasal mevzuat süreli olup ilgili mevzuatta yapılacak değişiklikler Şirket'i olumsuz etkileyebilir.

Sektörde rekabet artabilir.

Yürürlükteki mevzuat kapsamında sektörde meydana gelebilecek değişiklikler sebebi ile Şirket olumsuz yönde etkilenebilir.

Şirket'in geçmişte kârlı olması gelecek için gösterge olmayabilir.

Şirket'in faaliyetlerinin devamlılığını sağlayabilmesi için bazı lisans, izin ve sertifikalara sahip olması gerekmektedir.

Şirket, vergi mevzuatındaki değişikliklerden, vergi oranlarındaki artışlardan ve/veya denetimlerden olumsuz etkilenebilir.

Şirket faaliyetlerini, finansal durumunu ve geleceğe ilişkin beklentilerini önemli ölçüde olumsuz etkileyebilecek çevre ve iş sağlığı ve güvenliği riskleri ile karşı karşıya kalabilir.

Türk savunma sanayisi ve savunma teknolojileri sektörü, Türkiye'nin diğer ülkelerin mevzuatıyla olan farklılıkları nedeniyle ihracat konusunda potansiyel sorunlar ile karşılaşabilir. Bu farklılıklar, Türk savunma sanayii şirketlerinin dış pazarlarda faaliyet gösterirken karşılaşabileceği riskleri artırabilir.

Diğer Riskler:

Döviz kuru riski Şirket'in zarara uğramasına sebep olabilir.

Likidite riski Şirket'in finansal durumunu olumsuz yönde etkileyebilir.

Şirket'in faaliyet gösterdiği sektör Şirket'in kontrolü dışında olan salgın hastalıklar, depremler gibi doğal afetler nedeniyle olumsuz şekilde etkilenebilir ve bu olumsuz etkiler olayın gerçekleştiği dönem sonrasında da etkili olmaya devam edebilir.

D.2 Sermaye piyasası aracına önemli ilişkin risk

İhraç edilecek paylara ilişkin riskler:

Şirket paylarının ilk kez halka açık bir piyasada işlem göreceği olması nedeniyle Halka Arz Edilecek Paylar da fiyat ve hacim dalgalanması yaşanabilir.

<p>faktörleri hakkında bilgi</p>	<p>Şirket, gelecekte pay sahiplerine kâr payı dağıtamayabilir veya Şirket Genel Kurul'u Esas Sözleşme ve sermaye piyasası mevzuatı çerçevesinde kâr payı ödememeye karar verebilir.</p> <p>Şirket'in ortaklık yapısında veya mevcut ortakları arasındaki ilişkide meydana gelen gelişmeler Şirket'in faaliyetlerini olumsuz yönde etkileyebilir.</p> <p>Şirket'in yönetim hâkimiyetine sahip ortaklarının alacağı kararlar diğer pay sahiplerinin çıkarları ile aynı olmayabilir.</p> <p>Mevcut pay sahipleri tarafından yapılacak pay satışları veya bu satışların gerçekleşebileceği kanaati pay fiyatını olumsuz etkileyebilir.</p> <p>Şirket'in halka açıklık oranı sınırlıdır ve payların likiditesi ve pay fiyatı üzerinde bunun olumsuz etkisi olabilecektir.</p> <p>Halka Arz Edilen Paylar tüm yatırımcılar için uygun bir yatırım aracı olmayabilir, piyasa riski bulunmaktadır. Sermaye piyasası koşullarının kötüleşmesi durumunda Halka Arz Edilen Paylar'ın fiyatı düşebilir.</p>
---	---

E—HALKA ARZ

<p>E.1</p>	<p>Halka arza ilişkin ihraççının/halka arz edenin elde edeceği net gelir ile katlanacağı tahmini toplam maliyet ve talepte bulunan yatırımcılardan talep edilecek tahmini maliyetler hakkında bilgi</p>	<p>Şirket, halka arzdan 1.078.116.194 TL net gelir elde edecektir.</p> <p>Halka Arz Eden Pay Sahipleri, halka arzdan 733.942.576 TL net gelir elde edecektir.</p> <p>Halka arza ilişkin toplam maliyetin 70.294.191 TL, halka arz edilecek pay başına maliyetin ise 1,20 TL olacağı tahmin edilmektedir.</p> <p>Halka arzın hem Mevcut Ortaklar'ın sahip olduğu paylardan bir kısmının satışı hem de sermaye artırımını suretiyle gerçekleştirilmesinden dolayı aracılık ve danışmanlık maliyetleri, borsa tarafından alınacak ilk kotasyon ücretleri ile Halka Arz Edilen Paylar'ın nominal değeri ile ihraç değeri arasındaki fark üzerinden alınacak Kurul ücreti, Halka Arz Edilen Paylar'ın birbirine olan oranı gözetilerek Halka Arz Eden Pay Sahipleri ve Şirket tarafından karşılanacaktır. Şirket'in sermayesinin tamamının nominal değeri üzerinden alınan Kurul ücreti ile diğer giderler Şirket tarafından karşılanacaktır.</p> <p>Talepte bulunan yatırımcılardan, talepte bulunulması sebebi ile ayrıca bir ücret alınmayacaktır. Ancak yatırımcılar, talepte bulunmak için hesap açmak, virman ve EFT işlemi gerçekleştirmek gibi konularda, Konsorsiyum Üyelerinin kendi belirlemiş olduğu çeşitli maliyetlere katılmak zorunda kalabilirler.</p>
<p>E.2a</p>	<p>Halka arzın gerekçesi, halka arz gelirlerinin kullanım yerleri ve elde edilecek</p>	<p>İşbu sermaye artırımını neticesinde ihraç edilecek Şirket paylarının Türkiye Sınai Kalkınma Bankası A.Ş. ("TSKB") tarafından hazırlanacak fiyat tespit raporunda belirlenen fiyat üzerinden halka arz edilmesi ve halka arz sürecine ilişkin Şirket'e düşen tahmini</p>

tahmini net gelir hakkında bilgi

maliyetlerin brüt halka arz gelirinden düşülmesi sonrasında Şirket net halka arz gelirini elde etmiş olacaktır.

Şirket paylarının halka arzı ile kaynak elde edilmesi, kurumsallaşma, Şirket değerinin ortaya çıkması, bilinirlik ve tanınırlığın pekiştirilmesi, şeffaflık ve hesap verilebilirlik ilkelerinin daha güçlü bir şekilde uygulanması, Şirket'in kurumsal kimliğinin güçlendirilmesi hedeflenmektedir. Şirket, sermaye artışı sonucunda elde edeceği halka arz gelirlerini makul bir ekonomik veya finansal gerekçeye dayanmak koşuluyla aşağıdaki tabloda verilen oran aralıkları içerisinde kalınmasına özen gösterilerek kullanacaktır:

Kullanım Amacı	Kullanım Tutarı (%)
Yeni Tesis ve Üretim Teknolojileri Yatırımları	50
Test ve Doğrulama Teknolojileri ile Ar-Ge ve Ür-Ge Yatırımları	15
Global Satış ve Pazarlama Ağı Yatırımları	5
İşletme Sermayesinin Güçlendirilmesi	15
Finansal Borç Ödemeleri	5
Şirket Satın Alımı ve/veya İş Ortaklıkları Kurulması	10
Toplam	100

E.3

Halka arza ilişkin bilgiler ve koşulları

Halka arzın başlamasından önce, Kurul'un yanı sıra, halka arz edilen ve ihraç edilen Şirket paylarının Borsa'da işlem görebilmesi için Borsa İstanbul'un görüşünün alınması gerekmektedir.

Halka arz, Şirket'in çıkarılmış sermayesinin tamamı nakden karşılanmak suretiyle 200.000.000 TL'den 235.294.118 TL'ye çıkarılması neticesinde ihraç edilecek olan 35.294.118 TL nominal değerli 35.294.118 adet (C) Grubu Pay ile Hakan Altınay'ın sahip olduğu 11.764.706 TL nominal değerli 11.764.706 adet (C) Grubu Pay ve Letven Capital Girişim Sermayesi Portföy Yönetimi A.Ş. Milres Girişim Sermayesi Yatırım Fonu'nun sahip olduğu 11.764.706 TL nominal değerli 11.764.706 adet (C) Grubu Pay'ın halka arzı suretiyle gerçekleştirilecektir.

Sermaye artışı yoluyla halka arz edilen payların nominal değeri 35.294.118 TL olup, Şirket'in halka arz öncesi çıkarılmış sermayesine oranı %17,64 ve halka arz sonrası çıkarılmış sermayesine oranı %15'tir.

Ortak satışı yoluyla halka arz edilen payların nominal değeri 23.529.412 TL olup, Şirket'in halka arz öncesi çıkarılmış

Altınay
Sarıyıldız Teknolojileri A.Ş.
Sarıyıldız Teknoloji Parkı Kat:1/A
K:105 No:201-202 F:5 - İstanbul
Tic Sicil No: 271100
MERSİS No: 08510010000014

- 3 Mayıs 2024

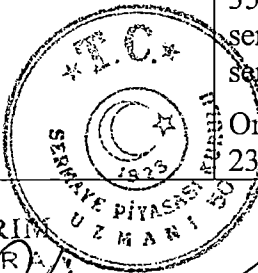

ZİRAAT YATIRIM MENKUL DEĞERLER A.Ş.
Levent, Minih. Gonca Sok. No: 7
(Etiler - Pasajı) Kat: 1 Beşiktaş/İST
Etiler, Mükellefler V.D. 966 010 454

YATIRIM-FİNANSMAN MENKUL DEĞERLER A.Ş.

LETVEN CAPITAL GİRİŞİM SERMAYESİ PORTFÖY YÖNETİMİ A.Ş.
MERSİS: 0795-0960-7090-0001
m.yes@le.vencapital.com.tr
le.vencapital.com.tr

Türkiye İslamiyat Bankası A.Ş.

sermayesine oranı %11,76 ve halka arz sonrası çıkarılmış sermayesine oranı %10'dur.

Satış, TSKB, Ziraat Yatırım Menkul Değerler A.Ş. ("**Ziraat Yatırım**") ve Yatırım Finansman Menkul Değerler A.Ş. ("**Yatırım Finansman**") eş liderliğinde oluşturulan konsorsiyum tarafından II-5.2 sayılı Sermaye Piyasası Araçlarının Satışı Tebliği'nde ("**Sermaye Piyasası Araçlarının Satışı Tebliği**") tanımlanan "**Sabit Fiyat ile Talep Toplama**" ve "**En İyi Gayret Aracılığı**" yöntemi ile gerçekleştirilecektir.

Halka Arz Edilen Paylar için tasarruf sahiplerine satış duyurusu ("**TSSD**")'de ilan edilecek süre boyunca talep toplanacaktır. Talep toplamanın kesin başlangıç ve bitiş tarihleri İhraççı'nın (www.altinaysavunma.com) ve halka arzda satışa aracılık edecek TSKB (www.tskb.com.tr), Ziraat Yatırım (www.ziraatyatirim.com.tr) ve Yatırım Finansman'ın (www.yf.com.tr) adresli internet sitesi ile KAP'ta (www.kap.org.tr) ilan edilecek tasarruf sahiplerine satış duyurusunda belirtilecektir.

Halka Arz Edilen Paylar kaydileştirme esasları çerçevesinde Merkezi Kayıt Kuruluşu A.Ş. ("**MKK**") tarafından hak sahipleri bazında kayden izlenecek olup, payların fiziki teslimi yapılmayacaktır. Kaydi payların kaydının kesinleştiğinin Konsorsiyum Üyeleri'ne bildirimini takip eden 2 (iki) iş günü içerisinde ve pay bedellerinin ödenmesi şartıyla Konsorsiyum Üyeleri'nin MKK nezdindeki hesaplarına kaydi olarak teslim edecektir.

Halka arz sonuçları, Kurul'un sermaye piyasası araçlarının satışına ilişkin düzenlemelerinde yer alan esaslar çerçevesinde dağıtım listelerinin kesinleştiği günü takip eden 2 (iki) iş günü içerisinde Kurul'un özel durumların kamuya açıklanmasına ilişkin düzenlemeleri uyarınca kamuya duyurulacaktır.

E.4

Çatışan menfaatler de dahil olmak üzere halka arza ilişkin ilgili kişilerin önemli menfaatleri

İhraççı'nın paylarının halka arzı kapsamında, Halka Arz Eden Pay Sahipleri'nin pay satış geliri, halka arza aracılık eden aracı kuruluşların halka arza aracılık komisyonu, hukuki danışmanlık bürosunun danışmanlık ücreti, halka arz danışmanlarının elde edeceği ücretler, teknik danışmanın ücreti ve bağımsız denetim şirketinin denetim ücreti elde etmesi söz konusu olacaktır.

Sirket ile (i) halka arza aracılık eden TSKB, (ii) Aksu Çalışkan Beygo Avukatlık Ortaklığı, (iii) Eren Bağımsız Denetim ve Danışmanlık Anonim Şirketi (iv) PwC Bağımsız Denetim ve Serbest Muhasebeci Mali Müşavirlik A.Ş. ("**PWC**") (v) halka arza yönelik finansal ve mevzuat danışmanlığı veren Murat Parmakçı ("**PRM Finans**") arasında çıkar çatışması veya herhangi bir menfaat çatışması ve sermaye ilişkisi bulunmamaktadır. (i) TSKB'nin elde edeceği aracılık komisyonu, (ii) Aksu Çalışkan Beygo Avukatlık Ortaklığı'nın elde edeceği hukuki danışmanlık ücretleri, (iii) Eren Bağımsız Denetim ve Danışmanlık Anonim Şirketi'nin elde edeceği denetim ücretleri, (iv) PWC'nin sektör rapor ücretleri ve (v) PRM Finansal Danışmanlık'ın elde edeceği teknik danışmanlık ücreti

- 3 Mayıs 2024

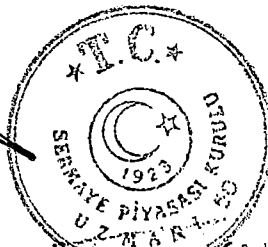

Altınay
Savunma Teknolojileri A.Ş.
Sarıyer Mah. Gönca Sok. No:1/4K
Kat:1 Kat:1 Beşiktaş - İstanbul
Tic. Sic. No: 201-202 Pendik - İstanbul
Tic. Sic. No: 061 041 6230
Mersis No: 0061041623000014

ZİRAAT YATIRIM
MENKUL DEĞERLER A.Ş.
Levent Mah. Gönca Sok. No: 22
(Eminönü Pasajı Kat:1 Beşiktaş/İST)
Tic. Sic. No: 27090 Mükellefler V.D. 998 616 456

YATIRIM FİNANSMAN
MENKUL DEĞERLER A.Ş.

Türkiye İncir Yatırım Bankası A.Ş.

E.6	Halka arzdan kaynaklanan sulanma etkisinin miktarı ve yüzdesi Yeni pay alma hakkı kullanımının söz konusu olması durumunda, mevcut hissedarların halka arzdan pay almamaları durumunda sulanma etkisinin miktarı ve yüzdesi	Halka arzdan pay alacak yeni ortaklar için pay başına sulanma etkisinin %68,7 oranında negatif sulanma etkisi söz konusu olup, 1 TL nominal bedelli pay için sulanma etkisi tutarının -21,99 TL seviyesinde olacağı hesaplanmaktadır. Mevcut ortaklar için pay başına sulanma etkisinin %56,8 oranında pozitif sulanma etkisi söz konusu olup, 1 TL nominal bedelli pay için sulanma etkisi tutarının 3,62 TL seviyesinde olacağı hesaplanmaktadır.
E.7	Talepte bulunan yatırımcılardan talep edilecek tahmini maliyetler hakkında bilgi	Halka arza talepte bulunan yatırımcılardan talepte bulunmak için özel bir ücret alınmayacaktır. Ancak yatırımcılar, bu amaçla hesap açmak, hak ettikleri payları başka yetkili kuruluşun hesabına virmanlamak veya para iadesine ilişkin EFT yapmak istemeleri durumunda aracı kuruluşlar arasında farklılık gösteren çeşitli maliyetlere katlanmak zorunda kalabileceklerdir.

3. BAĞIMSIZ DENETÇİLER

3.1. İzahnamede yer alan finansal tablo dönemleri itibarıyla ihraççının bağımsız denetim kuruluşlarının ticaret unvanları ile adresleri (üye oldukları profesyonel meslek kuruluşları ile birlikte):

Şirket'in 31 Aralık 2021, 31 Aralık 2022, 31 Aralık 2023 tarihlerinde sona eren hesap dönemlerine ait konsolide finansal tabloları ve bunlara ilişkin dipnotların denetimini yapan bağımsız denetim kuruluşunun bilgilerine aşağıda yer verilmektedir:

Ticaret Ünvanı	Eren Bağımsız Denetim A.Ş.
Adresi	Maslak Eski Büyükdere Cad. No:14 Kat:10 34396 Sarıyer/İstanbul Türkiye
Sorumlu Ortak Baş Denetçi	Nazım Hikmet
Üye Olduğu Profesyonel Meslek Kuruluşu	İstanbul Serbest Muhasebeci Mai Müşavirler Odası

3.2. Bağımsız denetim kuruluşlarının/sorumlu ortak baş denetçinin görevden alınması, görevden çekilmesi ya da değişmesine ilişkin bilgi:

Yoktur.

E: AAAD5019RE HEIGHTS K26 D2606
Ünvan: Maslak, Levent Cad. Emar Residence
No: 14 Kat: 10, Kapı No: 263 Üsküdar, İstanbul
T: +90 216 400 2606
Ümraniye Y.D. 2950990709
Mersis: 0295-0990-7090-0001
milres@letvencapital.com
letvencapital.com

- 3 Mayıs 2024

MILRES

LETVENCAPITAL ÜNİVERSİTE SERMAYESİ
YATIRIM YÖNETİMİ A.Ş.
ULUSLARARASI SERMAYESİZ YATIRIM FONU

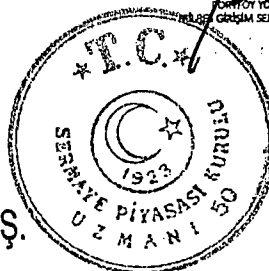

Türkiye İsmail Kalkınma Bankası A.Ş.

ZİRAAT FİNANSMAN
MENKUL DEĞERLER A.Ş.

Altınay
Savunma Teknolojileri A.Ş.
Sanayi Mahallesi, Büyükdere Bulvarı No:144A
İç Kapı No:207/2502, Pendik - İstanbul
Peşinlik V.D. 061 047 5230
Mersis No: 0661041623000014

ZİRAAT YATIRIM
MENKUL DEĞERLER A.Ş.
Levent Mah. Gönca Sok. No: 22
(Maslak Pasajı) Kat: 1 Beşiktaş/İST.
Lisans Mükellefi V.D. 998 070 4594

- 3 Mayıs 2024

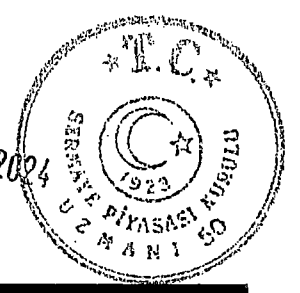

4. SEÇİLMİŞ FİNANSAL BİLGİLER

Finansal Durum Tablosu (TL)	Özel Bağımsız Denetimden Geçmiş		
	Konsolide		
Dönem	31.12.2023	31.12.2022	31.12.2021
Dönen Varlıklar	868.866.974	476.102.073	805.978.574
Nakit ve Nakit Benzerleri	90.010.911	40.793.441	556.412.118
Ticari Alacaklar	359.155.842	258.629.500	121.122.668
Diğer Alacaklar	950.904	2.030.731	421.874
Stoklar	86.748.708	65.581.011	40.905.821
Devam Eden Proje Maliyetleri	166.026.731	--	--
Peşin Ödenmiş Giderler	46.681.449	38.430.075	75.054.584
Cari Dönem Vergisi ile İlgili Varlıklar	8.467.515	614.247	595.077
Diğer Dönen Varlıklar	110.824.914	70.023.068	11.466.432
Duran Varlıklar	1.651.981.462	1.080.835.809	733.856.546
Diğer Alacaklar	99.246	437.433	3.677.548
Finansal Yatırımlar	3.485.883	659.092	--
Kullanım Hakkı Varlıkları	2.899.023	2.510.215	4.409.642
Maddi Duran Varlıklar	410.696.924	147.908.709	24.862.210
Maddi Olmayan Duran Varlıklar	1.080.389.178	894.312.024	679.621.547
Peşin Ödenmiş Giderler	23.967.791	--	--
Ertelenmiş Vergi Varlığı	130.443.417	35.008.336	21.285.599
Toplam Varlıklar	2.520.848.436	1.556.937.882	1.539.835.120
Kısa Vadeli Yükümlülükler	697.881.313	355.102.655	484.814.958
Kısa Vadeli Borçlanmalar	123.192.120	38.156.381	34.663.136
Uzun Vadeli Borçlanmaların Kısa Vadeli Kısımları	13.317.306	14.025.001	130.206.899
Kısa Vadeli Operasyonel Kiralama İşlemlerinden Borçlar	1.304.067	798.434	1.409.602
Ticari Borçlar	210.256.967	71.836.913	46.534.582
Çalışanlara Sağlanan Faydalar Kapsamında Borçlar	9.010.474	4.455.700	3.182.134
Diğer Borçlar	1.149.370	25.805	11.160
Ertelenmiş Gelirler	289.403.997	197.309.935	260.085.725
Dönem Kârı Vergi Yükümlülüğü	8.935.094	--	--
Kısa Vadeli Karşılıklar	18.422.544	11.860.032	5.288.518
Diğer Kısa Vadeli Yükümlülükler	22.889.374	16.634.454	3.433.202
Uzun Vadeli Yükümlülükler	272.651.396	191.904.997	140.742.147
Uzun Vadeli Borçlanmalar	144.588.669	7.256.365	33.680.982
Uzun Vadeli Operasyonel Kiralama İşlemlerinden Borçlar	1.015.165	1.121.697	2.489.228
Uzun Vadeli Karşılıklar	14.346.093	10.604.958	5.893.567
Ertelenmiş Vergi Yükümlülüğü	112.701.469	172.921.977	98.678.370
Özkaynaklar	1.550.315.727	1.009.930.230	914.278.015
Ödenmiş Sermaye	200.000.000	55.555.600	50.000.000
Sermaye Düzeltme Farkları	395.000.076	148.474.204	138.992.361
Hisse Senetleri İhraç Primleri	14.288.819	405.259.091	405.259.091
Kâr veya Zararda Yeniden Sınıflandırılmayacak Birikmiş Diğer Kapsamlı Gelirler veya Giderler	-5.118.152	-4.255.738	-1.211.779
Kârdan Ayrılan Kısıtlanmış Yedekler	154.203.076	35.583.450	45.459.393
Geçmiş Yıl Kârları/(Zararları)	182.314.652	266.037.315	238.913.800
Net Dönem Kârı	335.342.462	33.138.402	27.723.103
Kontrol Gücü Olmayan Paylar	274.284.794	70.137.906	9.142.046
Toplam Kaynaklar	2.520.848.436	1.556.937.882	1.539.835.120

Altınay

Savınma Teknolojileri A.Ş.
Sarıyeri Mah. İktisatçı Bulvarı No:1/A
34398 Beşiktaş - İstanbul
Tic. Sic. No: 292722
MERSİS No: 29272200000014

ZİRAAT YATIRIM
MENKUL DEĞERLER A.Ş.
İzzet Mah. Çarşı Sok. No:22
Etiler - Beşiktaş/İST.
Büyük Mükellefler V. 998 010 4594

Uzay Smal Kalkınma Bankası A.Ş.

MILRES
LEVENT CAPITAL GİRİŞİM SERMAYESİ
PORTFÖY YÖNETİMİ A.Ş.
MILRES GİRİŞİM SERMAYESİ YATIRIM FONU

Unalan Mah. Üsküdar Cad. Emar Residence
No:22 Etiler Kat:263 Üsküdar İstanbul
T: +90 216 400 2606
Ünvanlar V.D. 2950990709
Mersis: 0295-0990-1990-0001
milres@leventcapital.com
leventcapital.com

ZİRAAT YATIRIM MENKUL DEĞERLER A.Ş.

- 3 Mayıs 2023



5.1. İhraççı'ya ve faaliyetlerine ilişkin riskler:

5.1.1 Şirket'in kurumsal yapısı ve ölçeği hızla büyümekte olup, Şirket tarafından büyümenin planlanması ve/veya stratejilerinde hata, eksik ve yanlış değerlendirmeler yapılması Şirket'in faaliyetlerini olumsuz yönde etkileyebilir.

Kurumsallaşma, sürdürülebilir başarı için gereken yönlendirme, yönetim ve kontrol sistemlerinin düzgün bir şekilde uygulanmasıdır. Şirket kurulduğu 2014 yılından işbu İzahname tarihine kadar ivmeli bir şekilde organizasyonel yapısında büyüme gerçekleştirmiştir. Şirket'in mevcut büyüklüğü, yönetimdeki yetenekleri, sosyal çevresi, finansal kaynakları, Şirket'in içerisinde bulunduğu ülkenin ekonomik durumu, faaliyetleri ve piyasada yer alan rakipleri büyüme oranını etkileyen faktörlerdir. Şirket tarafından doğru bir strateji izlenmemesi durumunda bu faktörler Şirket'in büyümesini sınırlayabilir. Şirket'in ürün, hizmet ve çözümlerinin ileriye dönük büyüme tahminlerinde bir kesinlik bulunmamaktadır. Bu tahmin ve varsayımların gerçekleşmemesi ve/veya bu varsayım ve tahminlerde hata yapılması halinde büyüme devam edemeyebilir, beklenenden az gerçekleşebilir ve/veya küçülmeye sebep olabilir. Bu durumların ortaya çıkması halinde Şirket'in finansal durum ve faaliyetleri önemli ölçüde olumsuz yönde etkilenebilir.

5.1.2 TSK; tüm yerli savunma sanayisi sözleşmelerinde önemli ölçüde nihai kullanıcı olarak yer almaktadır. Şirket'in faaliyetleri büyük ölçüde TSK'nin uzun vadeli savunma plan, proje ve stratejilerinden etkilenmektedir. Bu plan ve projelerin feshi, ertelenmesi, kapsamlarının daraltılması veya değiştirilmesi halleri Şirket'in faaliyet sonuçlarını, finansal durumunu, nakit akışlarını, likiditesini ve geleceğe ilişkin beklentilerini olumsuz yönde etkileyebilir.

Şirket'in savunma sanayisinde faaliyet göstermesi sebebi ile önemli miktardaki ürün ve hizmet satışı; SSB, MSB ve Türk Silahlı Kuvvetlerini Güçlendirme Vakfı ("TSKGV") şirketleri ile akdedilen sözleşmeler ile gerçekleşmektedir. Bunun yanı sıra, Şirket'in özel ve kamu platform üreticilerine alt yüklenici olarak yaptığı ve yapacağı satışlar bu platform üreticileri ile TSK'ye tedarikte bulunabilmek amacı ile sözleşme imzalanmasına bağlıdır. Bu kapsamda Şirket'in Türk savunma sanayisinde faaliyet göstermesi sebebi ile geliştirdiği ürün, hizmet ve çözümlerin en önemli kullanıcısı TSK'dir. Türkiye Cumhuriyeti savunma plan, proje ve stratejilerinde oluşabilecek değişikliklere bağlı olarak TSK'nin satın alma ve modernizasyon politikalarını değiştirmesi halinde, Şirket'in ürün, çözüm ve hizmetlerine olan talebinin değişme ve Şirket'in ortaya çıkabilecek yeni satın alma ve modernizasyon politikalarına uyum sağlayamama ve/veya uyum sağlaması için yüksek miktarda maliyetlere maruz kalma riski bulunmaktadır. Bu risklerin vuku bulması halinde Şirket'in çalışmaları olumsuz yönde etkilenebilecektir.

Bunun yanı sıra Şirket'in büyük oranda ürün, çözüm ve hizmet satışları; SSB ile gerçekleştirilen sözleşmeler veya SSB ile sözleşme imzalayan şirketlerin alt yüklenicisi sıfatıyla faaliyet göstermesi şeklinde gerçekleşmektedir. Bahse konu sözleşmelerin herhangi bir sebeple feshi halinde Şirket ilgili ürün, çözüm ve hizmet satışlarından elde etmeyi planladığı gelirlerinden mahrum kalabilecektir. Bununla birlikte Şirket'in ilgili sözleşmelerin feshi halinde ilgili ürün, çözüm ve hizmetlerine ilişkin fesih tarihine kadar yapmış olduğu harcamaların da geri alınması mümkün olmayabilir. Ayrıca, Şirket bahse konu sözleşmelerin müzakere süreçlerinde yanlış ve/veya eksik gelir tahminlerinde bulunabilir ve bu durum Şirket'in planlamadığı ve/veya yanlış planladığı ilave yükümlülükleri yerine getirme durumuyla karşılaşması ihtimalini doğurabilir.

Şirket faaliyetleri, TSK'nin faaliyetlerinden etkilenmesi nedeniyle, T.C. devlet politikaları ve bütçe kararlarından da etkilenmektedir. Bu politika ve bütçe kararları, jeopolitik olaylar, makroekonomik şartlar ve T.C. devletin ilgili alanda yasal düzenleme yapabilmesi dahil olmak üzere çeşitli faktörlerden etkilenmektedir. T.C. devletin savunma için ayırdığı bütçe dışı kaynaklar, gelecekteki devlet öncelikleri ve devlet kaynaklarının uygulanması gibi çeşitli etkenlerden dolayı

Altınay
Savunma Teknolojileri A.Ş.
Savunma Bakanlığı Teknolojik Bulvarı No:1/AA
Etiler/Beşiktaş/İstanbul
Tic. Sic. No: 201-202 Pencilik - İstanbul
Peşelik V.D.: 061 041 6230
Mersis No: 080100116330000044

ZIRAAT YATIRIM
MENKUL DEĞERLER A.Ş.
Levent Mah. Genca Sok. No: 22
Emek Pasajı Kat: Beşiktaş/İST.
Büyük Mükellefler V.D. 998 810 459:

40
YATIRIM FİNANSMAN
MENKUL DEĞERLER A.Ş.

LETİVEN
POLİTİK YATIRIM A.Ş.
MİLLÎ SAVUNMA BAKANLIĞI
SİNAİAL YATIRIM MENKUL DEĞERLER A.Ş.
Tic. Sic. No: 29/0990709
Tic. Sic. No: 0295/0990709-0001
Mersis No: 080100116330000044
Tic. Sic. No: 29/0990709
Tic. Sic. No: 0295/0990709-0001
Mersis No: 080100116330000044

- 3 Mayıs 2024

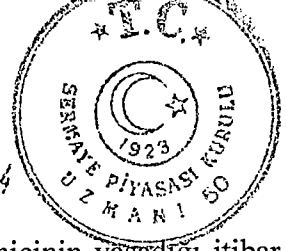

Şirket'in alt yüklenicilerinin ve/veya iş ortaklarının veya ilgili ana yüklenicinin yaşadığı itibar zedeleyici olayların varlığı halinde Şirket faaliyetleri olumsuz olarak etkilenebilecektir. Bu husus Şirket'in ileride gerçekleştirebileceği potansiyel işbirliklerini de olumsuz olarak etkileyebilecektir.

5.1.7 Şirket, ilişkili taraf işlemleri yapmıştır ve yapmaya devam edecektir.

Şirket'in 31.12.2021, 31.12.2022 ve 31.12.2023 tarihlerinde sona eren finansal dönemlerine ait konsolide finansal tabloları uyarınca Şirket'in ilişkili taraflardan ticari alacakları ve ticari borçları aşağıda yer alan tabloda gösterilmektedir.

İlişkili taraflardan ticari alacaklar (TL)	2023	2022	2021
TUSAŞ	226.252.541	184.056.557	64.871.090
Aselsan	15.862.379	8.449.390	15.085.931
Altınay Modifikasyon Merkezi Ticaret A.Ş.	-	-	76.511
Altınay Robot	-	-	22.490
Toplam	242.114.920	192.505.947	80.056.022

İlişkili taraflara ticari borçlar (TL)	2023	2022	2021
TUSAŞ	7.559	230.587	-
Aselsan	-	838.158	1.759.870
Olbricht Cam ve Transfer Tekn. San. Tic. A.Ş.	-	-	550.438
Altınay Robot	16.752	-	132.464
Toplam	24.311	1.068.745	2.442.772

Şirket'in 31.12.2021, 31.12.2022 ve 31.12.2023 tarihlerinde sona eren finansal dönemlerine ait konsolide finansal tabloları uyarınca Şirket'in hasılatı içerisindeki ilişkili taraflardan elde ettiği gelirleri aşağıda yer alan tabloda gösterilmektedir.

İlişkili taraflara satışlar (TL)	2023	2022	2021
TUSAŞ	662.988.144	430.382.647	107.690.282
Aselsan	31.169.535	27.056.591	22.921.788
Altınay Modifikasyon Merkezi Ticaret A.Ş.	-	57.671	528.365
Altınay Robot	-	1.141.990	1.376.483
Toplam	694.157.679	458.638.899	132.516.918

Altınay
Sistemler ve Teknolojileri A.Ş.
Sarıyer Mahallesi Teknopark Bulvarı No:1/4A
Pencik - İstanbul
Tic. Sic. No: 272222
Pendik V.D.: 061 041 6230
Mersis No: 0061041623000014

ZİRAAT YATIRIM
MENKUL DEĞERLER A.Ş.
Levent Mah. Gonca Sok. No: 22
Etiler Pasajı Kat: 1 Beşiktaş/İST.
Büyükdere Mükellehler V.D. 998 010 4504

EMAAR SQUARE HECSİS K26 D2606
Özalp Mah. Özdilek Sok. Emar Residence
No:821 Ç. Kapı No:263 Üsküdar İstanbul
T: +90 216 470 2606
Ünvanıye V.D. 2950990709
Mersis: 0295-0990-7090-0001
milres@emercapital.com
emercapital.com

YATIRIM FİNANSMAN
MENKUL DEĞERLER A.Ş.

Türkiye İncelme Bankası A.Ş.
Tic. Sic. No: 272222
Pendik V.D.: 061 041 6230
Mersis No: 0061041623000014

- 3 Mayıs 2024

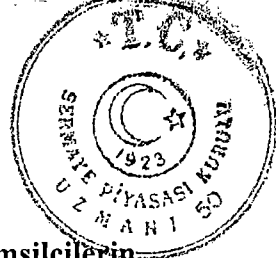

5.1.8 Şirket; çalışanlarının, alt yüklenicilerinin, tedarikçilerinin, kullandığı temsilcilerin, danışmanlarının veya diğer üçüncü tarafların etik olmayan veya hukuka aykırı davranışlarından doğacak risklere maruz kalabilir.

Şirket çalışanları görev aldıkları pozisyon ve sorumluluklara göre farklılık göstermek üzere ürün, çözüm ve hizmetlerin geliştirilmesi ve Şirket içerisindeki görevlerini yerine getirmeleri sürecinde Şirket'e, Şirket'in tedarikçilerine, alt yüklenicilerine, iş birliklerine ve ortak girişimlerine ait gizli bilgi ve ticari sırlara erişim sağlayabilecektir. Aynı zamanda Şirket çalışanları, Şirket ürünlerinin kaynak kodu, tasarımları, müşteri verileri gibi Şirket'in faaliyetleri için kritik öneme sahip bilgilere de erişim sağlayabilecektir. Şirket tarafından özel uzmanlık gerektiren alanlarda çalışanların istihdam edilmesi sebebi ile Şirket'in çalışanlarının fiillerini denetleme imkânı da her zaman bulunmamaktadır.

Bunun yanında Şirket, alt yükleniciler, tedarikçiler, temsilci ve danışmanlar ile de çalışmaktadır. Şirket, çalışanlarının, alt yüklenicilerinin, tedarikçilerinin, kullandığı temsilci ve danışmanların veya diğer üçüncü tarafların etik dışı ve/veya hukuka aykırı davranışta bulunmayacaklarına dair herhangi bir garanti vermemektedir. Şirket'in çalışanlarının, alt yüklenicilerinin, tedarikçilerinin, kullandığı temsilci ve danışmanların etik olmayan veya hukuka aykırı davranışları sonucu alt yükleniciler tarafından geliştirilen veya üretilen ürünleri satın alan müşterilerin dolandırılması, Şirket'in ürünlerinin kaynak kodlarının, tasarımlarının, şemalarının çalınması, içerisine kötü amaçlı eklemeler yapılması, müşteri bilgilerinin çalınması, çeşitli uluslararası yasalara veya ABD Yurt Dışı Yolsuzluk Faaliyetleri Yasası ve benzer mevzuat gibi, uluslararası boyutta etkiye sahip çeşitli kanunlara uyumu, yolsuzluk ve rüşvetle mücadele düzenlemelerinin ihlâli, Şirket'in temin ettiği yazılım geliştirme, araç ve bilgisayar donanımlarının arka kapılar veya başka ayıplar içermesi, alt yüklenicilerinin ve tedarikçilerin çalışanlarının Sosyal Güvenlik Kurumu ("SGK") primlerinin ödenmemesi, eksik ödenmesi, 10.06.2003 tarihli ve 25134 sayılı Resmi Gazete'de yayımlanan 4857 sayılı İş Kanunu'ndan ("**İş Kanunu**"), iş sözleşmesinden veya toplu iş sözleşmesinden doğan diğer yükümlülüklerini yerine getirmemesi gibi etik olmayan veya hukuka aykırı davranışları söz konusu olabilecektir. Bu hallerde Şirket'in itibarı zedelenebilir, müşteri ilişkileri etkilenebilir, Şirket adli ve idari yaptırımlarla karşılaşabilir, Şirket'in mali kayıplar ve itibar kayıpları yaşamasına ve satışlarında azalmalara sebep olabilir. Ayrıca olası bir ihlâl tespitinden sonra müşteriler ve idari kurumlar nezdinde tekrar güven tesis etmek, ek masraflara ve aksamalara sebebiyet verebilecek ve bu olayların herhangi biri Şirket'in faaliyetleri, faaliyet sonuçları ve finansal durumu üzerinde olumsuz etki doğurabilecektir.

5.1.9 Şirket'in ürün, çözüm ve hizmetleri değişen pazar gereksinimlerine uyum sağlamayabilir.

Şirket'in ürün, çözüm ve hizmetlerini sunduğu savunma sanayisi, teknolojinin hızla geliştiği, büyük değişikliklerin ivedi olarak uygulandığı ve Ar-Ge faaliyetlerinin yoğun olduğu bir sektör olması nedeniyle, Şirket'in ürün, çözüm ve hizmetlerinin sağlaması gereken koşullar, teknolojinin ilerlemesiyle önemli ölçüde değişkenlik gösterebilir. Şirket'in mevcut ürün, çözüm ve hizmetlerini bu yeni koşullara hızlı ve verimli şekilde uyarlaması mümkün olmayabilir veya söz konusu uyumu sağlamak için yüksek ölçüde zaman veya maddi kaynak gerekebilir.

Ayrıca, Şirket'in rakiplerinin yeni teknolojilere sahip ürün, çözüm ve hizmetlerle piyasaya girmesi, Şirket'in ise bu yeni teknolojilere zamanında yönelememesi durumunda Şirket, müşteri taleplerine zamanında cevap veremeyebilir ve bu durum müşteri ile ilişkilerinin zedelenmesine sebep olabilir.

Bu risklerin gerçekleşmesi Şirket'in ürünlerine duyulan talebin zaman içinde azalmasına veya Şirket ürün, çözüm ve hizmetlerinin değişen pazar gereksinimlerini tam anlamıyla karşılayamamasına yol açabilir. Bunun sonucunda Şirket'in faaliyetleri ve finansal performansı olumsuz yönde etkilenebilir.

Savunma Teknolojileri A.Ş.
Savunma Bakanlığı Teknopark Bulvarı No:1/4A
Kadıköy Mah. Akmerkez-202 Kat:11 - İstanbul
Tic. Sic. No: 274145 / Mersis V.D.: 061 041 6230
Kendilik V.D.: 061 041 6230
Merkezi No: 0061041623000014

MİLES
MİLETSERİMLER A.Ş.
MERSİS: 0795-099-7050-0001
Tic. Sic. No: 263 Üsküdar İstanbul
T: +90 215 400 2606
Umraniye V.D. 2950990709
MERSİS: 0795-099-7050-0001
miles.com.tr

ZİRAAT YATIRIM MENKUL DEĞERLER A.Ş.
Levent Mah. Çengel Sok. No: 27
K: 9 Kat: 9 Beşiktaş/İST.
Büyük Mükellefler V.D. 998 010 4514

PRİM FİNANSMAN MENKUL DEĞERLER A.Ş.

Türkiye İsmail Kalkınma Bankası A.Ş.
Halkın Bankası



- 3 Mayıs 2024

5.1.10 Şirket'in pazara sunduğu ürün, hizmet ve çözümlerinde hatalar ve güvenlik kusurları oluşabilir. Garanti talepleri, ayıplı ürünler ve ürün geri çağırımları nedeniyle Şirket ilave yükümlülükler ile karşılaşabilir ve bu durum Şirket'in itibarını, faaliyetlerini ve mali performansını olumsuz yönde etkileyebilir.

Şirket'in geliştirdiği ürün, çözüm ve hizmetlerde teknik ve operasyonel aksaklıklar, hatalar ve güvenlik açıkları meydana gelebilir. Şirket ürünlerinde meydana gelebilecek herhangi bir hata veya güvenlik açığı, bu verilerin ifşa olmasına, bütünlüklerinin bozulmasına veya kaybına yol açabilir. Ürünlerde meydana gelebilecek diğer güvenlik açıkları, müşterilerinin teçhizatlarının etkisiz olmasına, saldırılara karşı savunmasız olmasına yol açabilir. Şirket'in sunucularının ele geçirilmesi durumunda, Şirket'in sunduğu ürünlerin içerisine zararlı kodlar, bilgisayar virüsleri enjekte edilebilir, Şirket'in ürünlerine arka kapılar yerleştirilebilir. Şirket'in dışarıdan temin ettiği bileşenlerin içerisinde bilinçli olarak yerleştirilmiş veya sehven bulunan güvenlik zafiyeti unsurları bulunabilir. Saldırganlar Şirket ürünlerine yaptıkları müdahalelerle, Şirket müşterilerinin sistemlerinin kontrolünü ele geçirebilir, bu sistemlerde tahribatlara yol açabilir, bu sistemleri etkisiz kılabilir. Bunun sonucunda Şirket'in itibarı zedelenebilir, garanti talepleri, garanti yükümlülükleri, ayıplı ürünler, ürün geri çağırımları kapsamında ek maliyetlere, yükümlülüklere veya adli ve idari makamlar tarafından yaptırımlara maruz kalabilir, müşterileri veya üçüncü kişiler tarafından yöneltebilecek tazminat iddialarıyla karşılaşabilir ve müşterilerini kaybedebilir. Bu risklerin gerçekleşmesi halinde Şirket'in itibarı, faaliyetleri ve mali performansı önemli ölçüde olumsuz etkilenebilir.

5.1.11 Şirket'in bilgi teknolojisi sistemlerindeki herhangi bir arıza veya güvenlik ihlali, Şirket'in faaliyetlerine zarar verebilir ve bu durum, Şirket'in itibarını, faaliyetlerini ve finansal durumunu olumsuz yönde etkileyebilir.

Şirket faaliyetlerinde bilgi teknoloji sistemlerinin önemli bir payı bulunmaktadır. Şirket'in bilgi teknolojileri hizmet sağlayıcıları ve diğer üçüncü taraflarla Şirket arasındaki anlaşmalar kapsamında sağlanan hizmetlerde herhangi bir aksama, Şirket faaliyetlerine önemli ölçüde engel olabilir. Bu tür aksaklıkların veya arızaların gerçekleşmesi engellenemeyebilir veya gerçekleşmesi halinde etkin ve kısa sürede veya hiç çözülemeyebilir. Bunun yanı sıra, Şirket'in bilgi teknoloji sistemlerinin ve yedeklerinin güvenliğinin korunamaması halinde, Şirket faaliyetlerinde aksamalar yaşanabilir, gizli bilgiler ifşa olabilir. Bu durum Şirket, iş ortakları ve müşterilerinin itibarına zarar verebilir. Bunun sonucunda Şirket'in bilgi teknolojisi sistemlerindeki herhangi bir arıza, kesinti veya güvenlik ihlali, Şirket'in itibarını, faaliyetlerini, finansal durumunu ve faaliyet sonuçlarını olumsuz yönde etkileyebilir.

5.1.12 Şirket'in ihracatının önemli bir kısmını gerçekleştirmeyi planladığı ülkelerle ticaret hacmi daralabilir.

Şirket'in faaliyetinin önemli bir kısmını gerçekleştirmeyi planladığı ülkelerle ticaret hacmi daralabilir, bu ülkeler tarafından Türkiye'ye ticari ambargolar, ek vergiler, ihracat kotaları, ihracat kontrolleri, gümrük tarifeleri ve diğer ticari sınırlamalar gibi yaptırımlar uygulanabilir. Bunun sonucunda Şirket, beklediği ihracat hedeflerini tutturamayabilir, üretimi için gerekli olan hammaddeler, sarf malzemeleri ve bileşenler gibi girdileri yurt dışından temin edemeyebilir, Şirket'in büyüme ivmesi yavaşlayabilir. Şirket'in ihracat pazarları için sarf ettiği ürün geliştirme ve üretim maliyetleri kendini amorti etmeyebilir. Bu hallerin varlığı halinde Şirket'in faaliyetleri ve finansal durumu olumsuz yönde etkilenebilir.

5.1.13 Şirket, alacaklarını zamanında veya tamamen tahsil edemeyebilir, ihtiyaç duyduğu şartlarda finansman bulamayabilir.

Şirket, müşterileri ve diğer borçlularından kaynaklı tahsilat riskine maruz kalabilmektedir. Şirket tarafından imzalanan sözleşmelere bağlı hak ediş bedelleri zamanında tahsil edilemeyebilir, ana

Altınay
Sermayeme Teknolojileri A.Ş.
Mabalesi Teknolojik Bulvarı No:1/4A
Kapi No:201-202 Fındık - İstanbul
Pendik V.D. 061 041 5230
Mersis No: 080100123000001

ZİRAAT YATIRIM
MENKUL DEĞERLER
Levent Mah. Gönç Sok. No: 22
Emlak Pasajı Kat: 1 Beşiktaş/İST.
Büyük Mükteleler V.D. 908 019 4504

MİLVES
Tic. Sic. No: 400 2606
Mersis No: 080100123000001
www.milves.com.tr

45
Kırsal Kalkınma Bankası A.Ş.
Tarih: 14/5

yüklenici olarak sözleşmelerde sorumluluk sahibi olan firmaların Şirket'in önemli sözleşmelerindeki avans ve/veya ara ödeme yapısını değiştirmesi halinde bu durum Şirket'in finansman ihtiyacını artırabilir. Ayrıca makroekonomide veya savunma sanayisi sektöründe ortaya çıkabilecek problemler de Şirket'in alacaklarını tahsil etmesini güçleştirebilir, bu durum ödeme sürelerinin uzamasına, tahsilat masraflarının artmasına neden olabilir ve Şirket'in alacaklarının tahsil kabiliyetini olumsuz etkileyebilir. Şirket, banka faizlerinin artması gibi uygulanan makro ihtiyati tedbirler nedeniyle gereksinim duyduğu finansmanı bulamayabilir, bulabildiği finansmanların koşulları kötüleşebilir, kısıtlamaları artabilir. Şirket'in alacaklarına karşılık tutulan teminatlar kısmen veya tamamen karşılıksız kalabilir. Şirket'in alacaklarını tahsil imkânlarının önemli ölçüde bozulması, finansmana erişiminin mümkün olmaması veya zorlaşması, Şirket'in faaliyetlerini, beklentilerini, finansal durumunu ve faaliyet sonuçlarını olumsuz etkileyebilir.

5.1.14 Küresel malzeme/bileşen tedarikinde ve söz konusu malzeme fiyatlarında yaşanabilecek küresel dalgalanmalar Şirket'in üretim faaliyetlerini olumsuz yönde etkileyebilir.

2020 yılından itibaren Covid-19 salgını, küresel malzeme/bileşen fiyatlarının yükselmesi, ekonomik hacmi büyük ABD, Çin, Rusya ve Avrupa Birliği ülkeleri arasında ortaya çıkan küresel ekonomiyi tehdit eden gerilimler gibi nedenler başta çip üretimi olmak üzere tüm malzeme/bileşen tedarik zincirlerinde daralmalara yol açmıştır. İşbu tedarik zinciri sorunlarının ne zaman tamamen ortadan kalkacağı hâlihazırda tahmin edilememektedir. Bu krizin bir sonucu olarak, üreticiler, ürünlerinde ihtiyaç duydukları malzemeleri tedarik edememekte, çok uzun tedarik süreleri ve yüksek fiyatları göz önüne almak durumunda kalabilmektedir. Bunun sonucunda üreticiler tedarik edilemeyen malzemelerin yerine tedariki sağlanabilen muadil malzemelerin kullanılması için tasarımların modifiye edilmesi, ürünlerden bazı özelliklerin çıkartılması veya üretime ara verilmesi gibi yöntemlere başvurmak zorunda kalabilmektedir. Şirket de bu sebeplerle üretim faaliyetleri için gerekli olan malzemeleri tedarik etmekte zorluk yaşayabilir, tasarımlarını muadil malzemeler kullanacak şekilde modifiye etmek zorunda kalabilir veya Ar-Ge çalışmaları için ihtiyaç duyduğu bileşenleri temin edemeyebilir. Bununla birlikte Ukrayna ve Rusya arasındaki savaşa bağlı olarak küresel bir enerji krizi yaşanmaktadır. Savaş sonucunda görülen enerji fiyatlarındaki yükseliş, malzeme/bileşen fiyatlarını yükseltmekte ve Şirket'in tedarikçilerinin üretimlerini azaltması veya tamamen durdurması gibi tedarik zincirlerindeki problemlerini artırma risklerini beraberinde getirmektedir. Şirket, girdi fiyatlarının artması, zamanında malzeme/bileşen tedarigi gerçekleştirilememesi nedeniyle teslimat gecikmeleri ve sözleşme yükümlülüklerinin yerine getirilememesine ilişkin ödenecek sözleşme cezalarından dolayı zarara uğrayabilir. Şirket, çoğunlukla sabit fiyatlı olan sözleşmeleri nedeni ile girdi maliyeti artışlarını müşterilerine yansıtamayabilir, yansıtmakta gecikebilir, maliyet artışları nedeniyle planladığı ve öngördüğü gelirlerinde düşüşler yaşayabilir. Şirket faaliyetlerinin doğası nedeniyle maliyetlerin mutlak bir kesinlikle öngörülememesi; ihtiyaç duyulan malzemelerin tedarikinde yaşanabilecek sorunlar, fiyatındaki ve teslim takvimindeki dalgalanmalar; alt yüklenici ve tedarikçilerinin performansı ve bunların ürün ve hizmetlerinin kalitesinin düşmesi; müşteriler, son kullanıcılar ve diğer sözleşme taraflarının performans gecikmeleri; müşteriler tarafından sağlanacak ürünlerin ve hizmetlerin tesliminde gecikmeler; müşterilerle akdedilen sözleşmelerin süresi boyunca müşterilerin ve son kullanıcıların taleplerinde dayanaksız artışlar olması (ve bunun sözleşme hükümlerine değişiklik olarak yansıtılamaması) maliyetleri yukarı yönde etkileyebilir. Bunun sonucunda Şirket'in öngörülemeyen maliyetlere katlanması gerekebilir, üretimi ve Ar-Ge çalışmaları aksayabilir, Şirket üretimlerini durdurmak zorunda kalabilir ve yükümlülüklerini yerine getiremeyebilir. Bu risklerin ortaya çıkması durumunda, Şirket'in faaliyetleri önemli ölçüde olumsuz etkilenebilir.

Savunma Teknolojileri A.Ş.
Sarıyer Mahallesi Teknopark Bulvarı No:1/4A
Etiler/Beşiktaş/İstanbul
Tic. Sic. No: 291201-292-292-292
Pendik V.D.: 061 041 6230
Mersis No: 0061041623000014

ZİRAAT YATIRIM
MENKUL DEĞERLER A.Ş.
Levent Mah. Gönca Sok. No: 22
(Etiler) P. (Sah) Kat: 1 Beşiktaş/İST
Büyük Mükellefler V.D. 998 010 454

MİRETS
LEVENT MAHALLESİ STRANAYI
P.O. BOX NO: 22
MÜHÜRLEME SERMAYESİ YATIRIM FONU
MAAR SQUARE HEIGHTS K28 D258
Onaşi Mah. Etiler Cad. Emar Residence
No:82 Kat:1 No:263 Üsküdar İstanbul
Tic. Sic. No: 29200-292-292-292
Umranıye V.D. 2950990709
Mersis: 0295-0350-7090-0001
mirse@irvencapital.com
www.irvencapital.com

YATIRIM FİNANSMAN
MENKUL DEĞERLER A.Ş.

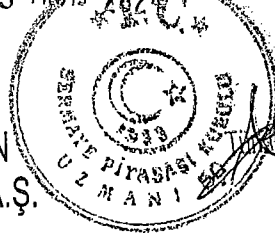

Sınai Kalkınma Bankası A.Ş.
Hökümet

- 3 Mayıs 2025

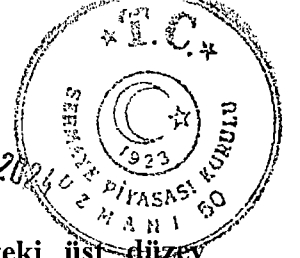

5.1.15 Şirket faaliyetlerinin devamlılığı ve başarısında, önemli nitelikteki üst düzey yöneticilerin performansları büyük önem arz etmektedir.

Şirket'in faaliyetlerinin yönetimi üst yönetim ve üst yönetime bağlı olan fonksiyonel yöneticiler tarafından gerçekleştirilmektedir. Üst yönetim ve bağlı yöneticiler Şirket politikalarına, yeni müşterilerin bulunmasına veya mevcut müşteriler ile olan ilişkilerin sürdürülmesine önemli katkılar sağlamaktadır. Bu kapsamda, Şirket yönetiminde devamlılığın sağlanması için deneyimli, yetenekli ve başarılı adayların istihdam edilmesine yönelik devamlılığı sağlasa dahi kilit üst düzey yönetim kadrosunun herhangi bir sebeple işten ayrılması ile ikame edecek yeni yöneticilerin istihdamlarının sağlanması arasında geçecek zaman ve bu zamanın uzaması Şirket'in mali durumunu ve faaliyetlerini önemli ölçüde olumsuz etkileyebilecektir. Üst yönetim ve bağlı yöneticiler ile Şirket arasındaki istihdam ilişkilerinin sürdürülebilmesi durumunda, Şirket'in kısa, orta ve uzun vadedeki stratejileri olumsuz olarak etkilenebilecektir. Bu durumlar, Şirket'in faaliyetlerini, faaliyet sonuçlarını ve Şirket'in finansal durumunu olumsuz yönde etkileyebilir.

5.1.16 Şirket'in faaliyet gösterdiği savunma sanayisi sektörü uzman iş gücüne bağlıdır. Şirket'in yeterli sayıda ve nitelikli uzman personelin çeşitli sebepler ile devamlılığını sağlayamaması ve/veya ihtiyaç duyduğu nitelikli uzman personeli istihdam edememesi Şirket'in faaliyetlerini, mali durumunu ve faaliyet sonuçlarını olumsuz yönde etkileyebilir.

Savunma sanayisi ve teknoloji sektöründe önemli deneyime ve niteliğe sahip yönetim ekibinin ve diğer kilit personelin hizmetlerinin devamlılığı Şirket'in faaliyetlerinin başarısında kritik rol oynamaktadır. Savunma sanayisi sektöründe gerekli teknik donanım, deneyim ve yeteneğe sahip nitelikli uzman personel gereksinimi yüksektir. Yüksek teknoloji üretimi açısından en kritik kaynak nitelikli iş gücüdür. Operasyon etkinliğinin ve müşteri memnuniyetinin sürdürülebilmesi Şirket'in tüm faaliyetleri kapsamında ihtiyaç duyduğu uzmanlığı temin etmek için gerekli personeli sağlaması, istihdam etmesi, geliştirmesi ve bu personellerin devamlılığını sağlamasını gerektirmektedir. Bu alanda uzmanlaşmış nitelikli uzman personelin Şirket içerisinde devamlılığının sürdürülebilmesi halinde bu pozisyonların yeni personeller ile ikame edilmesinde karşılaşılabilecek problemler başta olmak üzere Şirket faaliyetlerinde duraksamalara da neden olabilecektir. Bu durum, Şirket'in faaliyetlerini, faaliyet sonuçlarını ve geleceğe ilişkin beklentilerini olumsuz yönde etkileyebilir veya daha yüksek maliyet ile personel ikame edilmesine sebep olabilir.

Şirket'in faaliyet gösterdiği alanlarda yüksek teknoloji içeren ürünlerin geliştirilmesi, bakım ve bu konularda danışmanlık hizmetleri verilmesi, Ar-Ge çalışmalarını sürdürebilmesi yüksek teknik ve alan bilgi birikimi gerektirdiğinden yönetim ekibi, mühendisler, teknisyenler ve sektör uzmanlarının istihdamı için teknoloji ve savunma sanayisi sektöründeki rekabet yoğunudur. Şirket'in faaliyet gösterdiği bu alanlarda deneyimli ve uzman personelin istihdamında sektör içi rekabetin artması, bu nitelikleri haiz personelin istihdam edilebilmesini zorlaştırmaktadır. Mevcut uzman personelin Şirket içerisinde devamlılığının sağlanması için nispeten yüksek maliyetler harcanması gerekebilecektir. Ayrıca, Şirket'in üst düzey yöneticilerinin veya kilit personelinin kaçıp bir şirkete çalışmaya başlaması Şirket'in know-how'ını, önemli ticari veya devlet sırlarını kaybetmesine sebep olabilir. Nitelikli uzman personel eksikliğinin doğması, Şirket tarafından geliştirilen ürünlerin desteklenmesi ve yeni ürünlerin geliştirilmesinde aksamalara neden olabilecektir. Sektör içi rekabet ve bu nedenle nitelikli personel istihdam taleplerinin yüksekliği istihdam maliyetlerinin yükselmesi ve yeni personel işe alım sürecini zorlaştırması halinde Şirket'in ürün, çözüm ve hizmetlerine ilişkin teslimatlarının gecikmesine neden olabilecektir.

Tüm bu nedenler ile uzman personelden oluşan Şirket personel kadrosunun devamlılığının sürdürülebilmesi Şirket faaliyetlerini ve kar marjını olumsuz yönde etkileyebilir.

Atunay
Savunma Teknolojileri A.Ş.
Sarıyer Mah. Gökçe T. Sokağı No:11 Kat:1
34199 İstanbul / Türkiye
Tic. Sic. No: 270121
V.D. No: 061 041 9230
V.D. No: 061 041 9230
V.D. No: 061 041 9230

ZİRAAT YATIRIM
MENKUL DEĞERLER A.Ş.
Levent Mah. Conca Sok. No: 22
(Etiler / Beşiktaş) Kat: 1 Beşiktaş/İST.
Tic. Sic. No: 270121
V.D. No: 061 041 4552

MİRES
LEVENT MAHALLESİ
CONCA SOKAĞI NO: 22
EĞİTİM MEKANI
Etiler / Beşiktaş / İstanbul / Türkiye
Tic. Sic. No: 270121
V.D. No: 061 041 4552

YATIRIM FİNANSMAN
MENKUL DEĞERLER A.Ş.

Türkiye İsmail Kalkınma Bankası A.Ş.
Hukuk İşleri

- 3 Mayıs



5.1.17 Şirket'in faaliyetleri açısından kuruluşundan itibaren inşa ettiği bilgi birikimi (know-how) büyük önem taşımaktadır. Know-how'ın yitirilmesi veya rakiplerin eline geçmesi Şirket'in faaliyetlerini olumsuz etkileyebilir.

Şirket, savunma sanayisi sektöründe uzmanlık gerektiren bir alanda faaliyet göstermektedir. Bu alanda Şirket'in elinde bulunan know-how, faaliyetlerini yürütmesinde kritik rol oynamaktadır. Şirket'in sahip olduğu bu bilgi birikimi, çalışanları ve kurumsal hafızasıyla sürdürülebilmektedir. Şirket, çalıştığı projelerdeki fikri ve sınai hakları sözleşmelerinde yer alan hükümler nedeni ile ana yüklenicilerine ve/veya kamu kurum ve kuruluşlarına devredebilmektedir. İşbu durumun sonucunda, ilgili projelerde fikri ve sınai hakların sağladığı korumalardan yararlanılamamaktadır.

Şirket'in istihdam ettiği çalışanları, işe giriş esnasında imzaladıkları iş sözleşmelerinde bulunan rekabet etmeme hükümlerini ihlâl edebilir, bu durum Şirket tarafından öğrenilemeyebilir, öğrenilmesi halinde çıkabilecek olası uyuşmazlıklarda mahkemelerce rekabet etmeme hükümlerinin geçersiz olduğuna hükmedilebilir. Bu durumda Şirket'in çalışanları rakip firmalar tarafından istihdam edilebilir.

Şirket'in know-how'ını yitirmesi veya know-how'ının rakiplerin eline geçmesi Şirket'in faaliyetlerini olumsuz etkileyebilir.

5.1.18 Tahmin edilemeyen ekonomik ve siyasi gelişmeler Şirket üzerinde olumsuz etkilere neden olabilir.

Şirket'in faaliyetleri Türkiye'de ve dünyada gerçekleşen ekonomik ve siyasi gelişmelerden faaliyet gösterdiği sektör sebebi ile etkilenmektedir. Şirket'in faaliyet gösterdiği sektörler için ABD başta olmak üzere çeşitli ülke ve kuruluşlar tarafından T.C. yasalarına bağlı kuruluşlara yaptırımlar uygulanabilmektedir. Bu ve benzeri ekonomik ve siyasi gelişmeler Şirket'in faaliyetlerini önemli ölçüde olumsuz etkileyebilir.

5.1.19 Şirket'in yurt dışına yaptığı satışlardan elde ettiği gelirleri, uluslararası faaliyet göstermeye ilişkin risk ve maliyetlere tabidir.

Şirket'in uluslararası faaliyetleri jeopolitik ve ekonomik etkenler, yasal düzenlemeler, pazar içi rekabet ve uluslararası ticaretin getirdiği diğer riskleri ortaya çıkarmaktadır. Özellikle ihracat kısıtlamaları, ambargolar, gümrük tarifeleri, vergi düzenlemeleri, gibi yasal düzenlemelerde değişiklikler, jeopolitik ve ekonomik iklim, devlet politikaları, döviz kuru dalgalanmaları Şirket'in yurt dışına yaptığı satışlardan elde ettiği gelirleri önemli ölçüde etkileyebilir. Ayrıca Şirket'in yurt dışına yaptığı ve/veya yapacağı satışlar TSK, Genel Kurmay Başkanlığı ve T.C. Dışişleri Bakanlığı'nın olumlu görüşü ile MSB'nin onayına bağlıdır. Şirket tarafından bu gerekli görüş ve izinlerin alınamaması, alınan izinlerin yenilenememesi hallerinde yurt dışına yapılan satışlar sınırlanabilecektir.

5.1.20 Şirket, kârlılık seviyesini koruyamayabilir, kârlılık seviyesinde planlanan iyileşmeler gerçekleşmeyebilir.

Şirket'in kârlılığını koruyabilmesi, yükseltebilmesi, faaliyetlerinin performansına, ürün/çözüm ve hizmetleri için yapılan satış tahminlerinin gerçekleşmesine, tedarik edilen malzeme ve bileşen maliyetlerine ve istihdam performansına bağlıdır. Bu sebeplerle, yapılan tahminlerin gerçekleşmemesi halinde Şirket'in kârlılık seviyesi korunamayabilir, kârlılık seviyesinde beklenen gelişmeler gerçekleşmeyebilir ve Şirket'in kârlılığında geçmişte elde ettiği artış; önümüzdeki dönemlerde de Şirket'in kârlılığında artış yaşanacağına bir göstergesi olmayabilir.

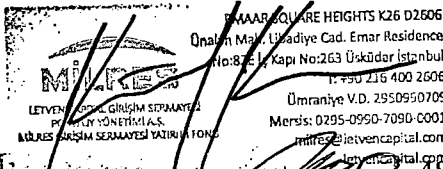

ZİRAAT YATIRIM MENKUL DEĞERLER A.Ş.
Levent Mah. Gönca Sok. No: 22
(Etiler Paşası) Kat: 1 Beşiktaş/İST.
Büyükdere Mükellefler V.D. 096 010 4594

Türkiye Sınai Kalkınma Bankası A.Ş.
Handwritten signature and stamp.

- 3 Mayıs 2024



5.1.21 Döviz kurlarındaki artış kaynaklı olası maliyet artışları, Şirket'in kârlılığını olumsuz etkileyebilir.

Tedarikçilerden temin edilen yazılımlar, donanımlar ve bileşenlerde döviz kurlarındaki artış kaynaklı oluşabilecek maliyet artışları, Şirket'in maliyetlerini artıracığı için kârlılığını olumsuz etkileyebilir. Şirket'in ve Şirket'in tedarikçilerinin hizmetlerini sunmak için gereksinim duydukları parçalar, bileşenler, yazılımların lisans maliyetleri gibi girdileri büyük oranda döviz üzerindedir. Bu nedenle TL ve diğer yabancı para birimleri arasındaki döviz kuru dalgalanmaları Şirket'in finansal durumunu olumsuz etkileyebilir. Şirket, TL ile diğer para birimleri arasındaki döviz kurundaki dalgalanmalara maruz kalabilir. Son yıllarda TL, USD ve diğer para birimleri karşısında değer kaybetme eğilimi göstermektedir. Bu durum, Şirket ürünlerinin TL bazında daha pahalı sunulmasına yol açabilir ve bu durum Şirket ürünlerine olan talep seviyesini olumsuz etkileyebilir.

5.1.22 Şirket, büyüme fırsatlarını değerlendiremeyebilir, bu fırsatlardan başarılı bir şekilde yararlanamayabilir veya büyüme politikasını etkin bir şekilde yönetemeyebilir.

Şirket, yeni ürünler geliştirerek ve mevcut ürünlerindeki müşteri tabanını koruyarak ve genişleterek faaliyetlerini büyütmeyi hedeflemektedir. Şirket, mevcut büyüme planı uyarınca, Ar-Ge yatırımlarına büyük önem vermektedir. Şirket bu Ar-Ge faaliyetlerinden beklenen sonuçları elde edemediği takdirde sektördeki rekabetçiliğini kaybedebileceği gibi, yaptığı yatırımların karşılığını almakta güçlüklerle karşılaşabilir. Ar-Ge faaliyetlerinden beklenen sonuçların elde edilememesi halinde, Şirket'in kullandığı ve pazarladığı teknolojiler geçerliliğini yitirebilir ve bu durum Şirket'in pazar payını, kârlılığını ve finansal durumunu olumsuz etkileyebilir.

5.1.23 Şirket faaliyetleri önemli ölçüde T.C. Devleti'nin sağladığı devlet finansmanı, desteği ve teşviklerine dayanmaktadır. Bu desteklerin kesilmesi, azaltılması veya kaldırılması hallerinde Şirket faaliyetleri, faaliyet sonuçları, finansal durumu, nakit akışı ve geleceğe ilişkin beklentileri olumsuz yönde etkilebilir.

Şirket'in Teknopark İstanbul'da 4 (dört) adet ofisi bulunmaktadır. Bu nedenle Şirket, 06.07.2001 tarihli ve 24454 sayılı Resmi Gazete'de yayımlanan 4691 sayılı Teknoloji Geliştirme Bölgeleri Kanunu ("**4691 sayılı Kanun**") ve Teknoloji Geliştirme Bölgeleri Uygulama Yönetmeliği altında destek, indirim ve teşviklerden yararlanmaktadır. Ayrıca, Şirket 12.03.2008 tarihli ve 26814 sayılı Resmi Gazete'de yayımlanan 5746 sayılı Araştırma Geliştirme ve Tasarım Faaliyetlerinin Desteklenmesi Hakkında Kanun ("**5746 sayılı Kanun**") altındaki teşviklerden yararlanmakta olup söz konusu Kanun 31.12.2028 tarihine kadar uygulanmak üzere yürürlüktedir. İlgili kanunların yürürlük süreleri Cumhurbaşkanı tarafından belirlenmektedir. Bu kanunların birinin veya hepsinin uygulama sürelerinin son bulması veya uygulamasının ya da teşvik kapsamının değişmesi sonucu, Şirket, 2029 yılından itibaren destek, indirim ve teşviklerden yararlanamayabilir. Benzer bir şekilde söz konusu süre uzatımlarının kaldırılması veya öne çekilmesi durumunda da Şirket destek, indirim ve teşviklerden yararlanamayabilir. Şirket ofisleri üzerinde yapılabilecek denetimler sonucunda yükümlülükler aykırılıklar tespit edilirse Şirket'in yararlandığı teşviklerde azalma veya kayıplar olabilir, Şirket'in Ar-Ge faaliyetleri kapsam dışı kalabilir veya kesintiye uğrayabilir.

5.1.24 Şirket, ticari faaliyetleri gereği dava riski taşımaktadır.

Şirket'in olağan faaliyetleri içerisinde Şirket'e karşı başta iş davaları ve alacak davaları ile çeşitli idareler tarafından uygulanabilecek idari yaptırım ve cezalar olmak üzere çeşitli yasal işlemler başlatılabilir. Bu olası davaların veya idari işlemlere karşı yapılan itirazların Şirket lehine sonuçlanacağına bir garantisi yoktur. Şirket tarafından yasal işlemlere ve davalara ilişkin ayrılan karşılıklar yeterli seviyede olamayabilir.

Şirket olağan faaliyetleri kapsamında sunduğu hizmetlere erişimin aksaması, ürünlerin hatalı çalışması, üretim ve Ar-Ge faaliyetlerinde yaşanabilecek kazalar ve aksamalar, toplanan yerilerin

Sayınma Teknolojileri A.Ş.
Sarıyer Mah. İstiklal Caddesi Kat: 1/4A
No: 201-202 Pendik - İstanbul
Pendik V.D.: 061 041 8230
Mersis No: 061201233900034

ZİRAAT YATIRIM MENKUL DEĞERLER A.Ş.
Levent Mah. Gonca Sok. No: 22
(Etiler) Paşali Kat. Beşiktaş/İST.
Büyük Mükellefler V.D. 908 010 4594

EMAR SQUARE HEIGHTS 206 02006
Etiler Mah. Kaptı No: 263 Üsküdar İstanbul
T: +90 216 400 2606
Etiler Mah. Kat: 9/90709
Mersis: 295 5000010001
Milisre: 061 200 0001
www.emaarsquare.com

49
MENKUL DEĞERLER A.Ş.

Türkiye İnovasyon Bankası A.Ş.
Hülya

- 3 Mayıs 2021

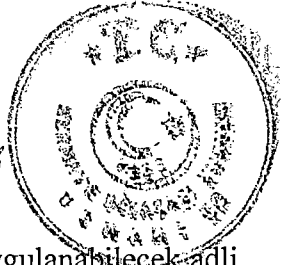

gizliliğinin ifşa olması, bütünlüğünün bozulması ve kaybolması sonucunda uygulanabilecek adli ve idari yaptırımların yanında, ilgili kişi ve kuruluşlar tarafından açılan maddi ve manevi tazminat davalarına maruz kalabilir ve Şirket'in mevcut sigortaları bu zararları karşılamayabilir. Bu durumlardan herhangi biri Şirket'in imajını, faaliyetlerini ve finansal durumunu olumsuz yönde etkileyebilir.

5.1.25 Şirket, kişisel verilerin korunması düzenlemeleri, çevre düzenlemeleri, vergi düzenlemeleri, mesleki düzenlemeler, iş sağlığı ve güvenliği ve iş hukuku kapsamındaki kanuni ve diğer düzenlemelerde yer alan hükümlere uymakla ve tabi olduğu mevzuatta öngörülen izin ve lisansları almak ve muhafaza etmekle yükümlüdür. Söz konusu kanun ve düzenlemelerde veya bunların yorumlanmasında meydana gelebilecek değişiklikler ya da söz konusu kanuni ve diğer düzenlemelerin ihlâl edilmesi, Şirket'in itibarı, faaliyetleri, mali durumu ve faaliyet sonuçları üzerinde olumsuz etkiye neden olabilir.

Şirket, kişisel verilerin korunması düzenlemeleri, çevre düzenlemeleri, vergi düzenlemeleri, mesleki düzenlemeler, iş sağlığı ve güvenliği ve iş hukuku kapsamındaki kanuni ve diğer düzenlemelerde yer alan hükümlere uymakla ve tabi olduğu mevzuatta öngörülen izin ve lisansları almak ve muhafaza etmekle yükümlüdür. Söz konusu kanun ve düzenlemelerde veya bunların yorumlanmasında meydana gelebilecek değişiklikler ya da söz konusu değişikliklere uyumun sağlanması, yürürlükteki düzenlemelerin daha katı şekilde uygulanması ya da söz konusu kanun veya düzenlemelerin ihlâlüne yönelik iddia ve soruşturmalara karşı savunma yapılması, Şirket'i ve Bağlı Ortaklıkları'na ilave masraflara veya başka yükümlülüklerle maruz bırakabilir. Buna ek olarak, Şirket'in uymakla yükümlü olduğu kanun ve düzenlemelerin ihlâl edildiği tespit edilirse Şirket yaptırımlara maruz kalabilir ve bu husus Şirket'in itibarını, finansal durumunu ve faaliyet sonuçlarını olumsuz yönde etkileyebilir.

5.1.26 Doğal afetler ve başkaca olağanüstü durumlar Şirket'in faaliyet gösterdiği sektöre, tesislerine ve faaliyetlerine zarar verebilir ve genel anlamda Türkiye ekonomisini zarara uğratabilir. Doğal afetler, Covid-19 salgını ve Ukrayna ve Filistin'de yaşanan savaşın etkileri Şirket'in faaliyetlerini olumsuz etkileyebilir.

Şirket'in faaliyetleri, doğal afetlerden veya küresel pandemilerden etkilenebilir. Bu ve benzeri afet durumları Şirket'in faaliyetlerini, faaliyet sonuçlarını, finansal durumunu ve finansal piyasaları esash anlamda olumsuz etkileyebilir.

Türkiye, başta Şirket'in yerleşkelerinin bulunduğu İstanbul olmak üzere yüksek riskli deprem kuşağında bulunmaktadır, ayrıca Şirket'in önemli sayıda müşterisi, Türkiye nüfusunun önemli bir kısmı ve ekonomik kaynaklarının çoğunluğu yüksek riskli deprem bölgesinde bulunmaktadır.

2020 yılında ortaya çıkan ve tüm dünyaya yayılan Covid-19 salgını tüm dünya ve tedarik zincirlerini çok ciddi bir biçimde olumsuz yönde etkilemektedir. Covid-19 salgını devam etmekte olup salgın, uygulanan aşılama politikası ve daha az ölümcül varyantların ortaya çıkmasıyla tehlikesini görece yitirmiştir. Fakat ne zaman tamamen ortadan kalkacağı belirsizdir, ayrıca daha tehlikeli yeni varyantların veya yeni virüslerin ortaya çıkmayacağına bir garantisi yoktur. Bunun yanında Ukrayna'da Rusya ile 2022 başında çıkan askeri gerilimler ve savaş hali, İsrail ve Filistin arasında çıkan savaş hali dünya ekonomisini ve enerji fiyatlarını tehdit etmektedir. Bunun gibi küresel ekonomiyi tehdit eden gerilimler ve savaşlar Şirket'in tedarik zincirini, faaliyetlerini ve finansal performansını olumsuz yönde etkileyebilir.

5.1.27 Şirket'in Ar-Ge faaliyetlerinden beklenen sonuçların ve/veya menfaatlerin elde edilememesi, Şirket'in kârlılığını ve finansal durumunu olumsuz etkileyebilir.

Şirket, Ar-Ge faaliyetlerinin önem az ettiği bir sektörde faaliyet göstermektedir. Şirket Ar-Ge faaliyetlerinden beklenen sonuçların elde edilememesi halinde sektördeki rekabetsizliğini

Altınay
Savunma Teknolojileri A.Ş.
Sarıyer Mahallesi Teknopark Bulvarı No:1/4A
Sarıyer/İstanbul No:201-202/Şişli - İstanbul
Tic. Sic. No: 272000/Şişli
Tic. Sic. No: 0661041623000014

ZİRAAT YATIRIM MENKUL DEĞERLER A.Ş.
Levent Mah. Gönca Sok. No:22
(Etiler Pasajı) Kat:1 Beşiktaş/İST
Büyükdere Mülkellefler V.D. 992 010 4592

MİLYAS
Etiler Mah. Gönca Sok. No:22
Kat:1 Beşiktaş/İST
Tic. Sic. No: 272000/Şişli
Tic. Sic. No: 0661041623000014

YATIRIM FİNANSMAN MENKUL DEĞERLER A.Ş.
Etiler Mah. Gönca Sok. No:22
Kat:1 Beşiktaş/İST
Tic. Sic. No: 272000/Şişli
Tic. Sic. No: 0661041623000014

Sinai Kalkınma Bankası A.Ş.
Etiler Mah. Gönca Sok. No:22
Kat:1 Beşiktaş/İST
Tic. Sic. No: 272000/Şişli
Tic. Sic. No: 0661041623000014

kaybedebilir, Şirket'in yaptığı yatırımlar karşılıksız kalabilir. Ar-Ge faaliyetlerinin sektöye uğraması halinde Şirket'in kullandığı teknolojiler zamanla yerini kendilerinden üstün teknolojilere bırakabilir ve bu durum Şirket'in kârlılığını ve finansal durumunu olumsuz etkileyebilir. Bu durumların gerçekleşmesi halinde, Şirket faaliyetleri için daha fazla maliyete katlanmak durumunda kalabilir ve bu maliyetler beklenmedik ölçüde artabilir. Bu durumda Şirket'in kârlılığı ve finansal durumu olumsuz etkilenebilir.

5.1.28 Şirket'in değerlendirilmesinde sadece 9 (dokuz) yıllık faaliyet geçmişinin bulunması yeterli değerlendirebilme unsurlarının oluşması konusunda risk oluşturabilir.

Her ne kadar 2006 yılından itibaren Altınay Teknoloji Grubu içinde savunma iş birimi olarak faaliyetler sürdürülmekte ise de Şirket'in kuruluşu 2014 yılında olması sebebi ile Şirket'in değerlendirilmesinde sadece 9 (dokuz) yıllık faaliyet geçmişinin değerlendirmeye baz faaliyet süresinin az olması ve faaliyeti kapsamında ortaya çıkabilecek risklerin yeterli gözlem süresinin geçmemiş olması sebebi ile beklenmeyen ve öngörülmemiş riskler söz konusu olabilir ve bundan kaynaklı olarak faaliyetleri olumsuz etkilenebilir. Şirket, faaliyet süresinin rakip şirketlerin yaşları ile karşılaştırılması halinde savunma sanayisi sektöründe dezavantajlı konumda değerlendirilebilir.

5.1.29 Devlet tarafından getirilen gizlilik yükümlülükleri, Şirket'in bazı projeleriyle ilgili detaylı bilgi açıklamasına engel olabilir.

Şirket savunma sanayisinde faaliyet göstermekte olup savunma sanayisi sistemleri ve teknolojileri üretmektedir. Her ne kadar Şirket'in tüm projelerinin finansal sonuçları finansal tablolarında konsolide olarak belirtilmiş ise de Şirket'in faaliyetlerinin doğrudan Türk savunma sektörüyle bağlantılı olması sebebi ile operasyonlarının büyük bir kısmı gizli niteliktedir.

Ulusal güvenlikle ilgili kaygıların bir sonucu olarak T.C. devleti; Şirket'in Yönetim Kurulu ve ilgili komite tutanakları, tedarikçiler, müşterileri, teknik işbirlikçiler ve alt yükleniciler ile yapılan anlaşmalar, Şirket'in iş stratejisine ilişkin bilgiler, Ar-Ge planları, arz ve talep tahminleri ile geçmiş trendler ve gelecek tahminlerinin bazılarında ilişkin bilgiler dâhil olmak üzere bazı önemli bilgi ve belgelerin gizli olmaları sebebiyle, Şirket bazı bilgilerin halka arz sürecinde yer alan araçlara ve danışmanlara açıklanması durumunda kısıtlı davranmak zorundadır. Bu durum, halka arz sürecinde yer alan aracı ve danışmanların bu bilgi ve belgelere sınırlı erişimi olduğundan, Şirket'in faaliyetlerine ilişkin gizli bilgiler bağımsız olarak doğrulanamayabilir. Bu gibi durumlarda aracılar ve danışmanlar Şirket yönetimi tarafından kendilerine verilen bilgi ve beyanlara itimat etmektedir.

5.2 İhraççının içinde bulunduğu sektöre ilişkin riskler:

5.2.1 Şirket'in içinde bulunduğu sektörün yapısı hızla değişmektedir.

Savunma sanayi sektörü hızla değişim gösteren bir sektördür. Günümüzde İnsansız Hava Araçları ("İHA")'ların yaygınlaşması, bilgisayarların işlem gücünün artması, dijitalleşme ve ürün, çözüm ve hizmetlerde özel sektörün payının artması gibi nedenlerle sektörün ürettiği ürünlere ve verdiği hizmetlere olan ihtiyaç artmakta ve sektörün hizmet sağlayabildiği alanlar genişlemektedir. Özellikle yapay zekâ uygulamaları ve yazılım çözümlerinin önümüzdeki yıllarda pazar payının artması beklenmektedir. Bu durum Şirket'in ürün, çözüm ve hizmet portföyünün eskimesine neden olabilir ve değişen yapıya ayak uydurabilmesi için yeni ürünler çıkarmasını gerektirebilir. Ayrıca sektördeki rekabet ortamının artması Şirket'in pazar payının azalmasına sebep olabilecektir. Bu durum sektörde faaliyet gösteren şirketlerin faaliyetleri ve finansal performansını olumsuz yönde etkileyebilir.

- 3 Mayıs 2023 C. *



Altınay
Savunma Teknolojileri A.Ş.
Sanayi Teknolojik Bulvarı No: 1/AA
Konya / Türkiye
Tic. Sic. No: 2291 - Şişli - İstanbul
Tic. Sic. No: 2230
Tic. Sic. No: 001611623000014

ZİRAAT YATIRIM
MENKUL DEĞERLER A.Ş.
Levent Mh. Gönyeri Sok. No: 1
Etiler / Beşiktaş / İstanbul
Bilgi İşlem Sistemleri V.D. 638 070 0594

YATIRIM FİNANSMAN
MENKUL DEĞERLER A.Ş.

Sinai Yatırım Bankası A.Ş.
H. H. Hüseyin

- 3 Mayıs 2021



5.2.2 Şirket'in ürün ve hizmet ihraç ettiği ülkelerdeki politik konjonktür Şirket'in operasyonlarını sektöre uğratabilir, durdurabilir ve kârlılığını etkileyebilir. Aynı şekilde ulusal ve küresel yaptırımlar, kambiyo mevzuatı ile gümrük mevzuatındaki değişimler, diğer mevzuat ve idari kurumların uygulamalarındaki değişikliklerden Şirket olumsuz etkilenebilir.

Küresel ve ulusal boyutta gerçekleşen ekonomik gelişmeler (özellikle yaptırımlar, ambargolar ve savaş halleri gibi) tüm sektörlerde olduğu gibi savunma ve havacılık sektörünü de olumsuz etkileyebilir. Şirket, halihazırda doğrudan Şirket'e ait ihraç kaydı ile ihracat gerçekleştirmekle birlikte birçok ülkeye dolaylı olarak TSKGV şirketleri gibi müşterilerine teslim ettiği kritik alt sistemler ile ürünler ihraç etmektedir. Bu ülkelerdeki politik gelişmelerin Şirket ve Şirket'in dolaylı olarak ihracat gerçekleştirdiği diğer şirketlerin çıkarlarıyla ters gelişme göstermesi halinde Şirket'in dolaylı olarak ihracat gerçekleştirdiği ülkelerin Şirket'in sunduğu ürün ve hizmetlere olan ilgisi ve talebi zayıflayabilir, kullanım imkanı daralabilir. Söz konusu ekonomik gelişmeler sonucunda Şirket'in mevcut iş hacmi küçülebilir, yeni yatırımlar ertelenebilir ve sektörün büyüme oranlarına ulaşamaması veya küçülmesi sonuçlarına neden olabilir.

5.2.3 Sektör içerisinde politika değişiklikleri gerçekleşmesi Şirket'in faaliyet gösterdiği sektöre sağlanan teşvikleri olumsuz etkileyebilir.

Şirket'in faaliyet gösterdiği savunma teknolojileri sektörüne sağlanan teşvikler, söz konusu sektörde yer alan oyuncular açısından önem taşımaktadır. Bu teşviklerin azaltılması veya kaldırılması yönünde meydana gelebilecek politika değişiklikleri savunma sanayii ve teknolojileri sektörü faaliyetlerini olumsuz etkileyebilecektir. Söz konusu riskin meydana gelmesi halinde sektöre yönelik yatırımlar ve bu yatırımlara bağlı olarak beklenen büyüme tahminleri gerçekleşmeyebilir.

5.2.4 Şirket'in destek, indirim ve teşvik sağladığı yasal mevzuat sürelidir ve ilgili mevzuatta yapılacak değişiklikler Şirket'i olumsuz etkileyebilir.

Şirket 4691 sayılı Kanun ve 5746 sayılı Kanun hükümlerine uymak zorundadır. Belirtilen kanunlarda meydana gelebilecek değişiklikler neticesinde, Şirket mevzuata uyum sağlayamayabilir. Mevzuattaki şartların kaybedilmesi ile Şirket'in teknopark şirketi statüsü iptal edilebilir ve Şirket 4691 sayılı Kanun ile 5746 sayılı Kanun'da yer alan teşvik ve istisna sisteminin dışında kalabilir. Bunun sonucunda Şirket halihazırda faydalandığı destek, indirim ve teşviklerden yararlanamayabilir ve faaliyetleri olumsuz yönde etkilenebilir. Üstelik, Şirket 5973 sayılı İhracat Destekleri Hakkında Karar ile Türkiye Bilimsel ve Teknolojik Araştırma Kurumu Teknoloji ve Yenilik Destek Programlarına İlişkin Yönetmelik ("TÜBİTAK Destek Yönetmeliği") hükümlerine tabi olup bu mevzuata mali istikrar için uyumu gerekmektedir.

Yukarıda sözü edilen 4691 sayılı Kanun ve 5746 sayılı Kanun'dan birinin veya her ikisinin de uygulanması 2028 yılında yürürlükten kalkabilir. Şirket bu bağlamda, işbu İzahname tarihi itibarıyla sahip olduğu finansal avantajlardan aynı şekilde yararlanamayabilir.

5.2.5 Sektörde rekabet artabilir.

Sektördeki rekabet küreselleşme, teknolojik gelişmeler ve rekabetçi yeni şirketler gibi nedenlerle artmakta ve sektöre giriş bariyerleri yeni oyuncular için kolaylaşmaktadır. Sektördeki rekabet ortamının artması sonucu Şirket pazar payını koruyamayabilir, bu durum Şirket'in faaliyetleri ve finansal performansı açısından risk oluşturabilir.

Şirket'in sektör içindeki rakipleri veya sektöre yeni giriş yapacak rakipleri bu alanlarda Şirket'e göre daha avantajlı olabilir. Rakipler, Şirket ile karşılaştırıldığında daha büyük bir sermayeye, tanınırlığa ve bunlar dışında diğer avantajlara sahip olabilir. Bunlardan herhangi birinin ortaya

Altınay
Savunma Teknolojileri A.Ş.
Sancaktepe Teknopark Binası No:444
Caddesi Kat:207-2072-Teşvik - İstanbul
Tic. Sic. No: 272200
Mersis No: 067 021 6230
E-posta: info@altinay.com.tr

ZİRAAT YATIRIM
MENKUL DEĞERLER A.Ş.
Levent Mah. Gönül Sok. No: 1
(Etiler) Beşiktaş / İstanbul
Tic. Sic. No: 272200
Mersis No: 067 021 6230

YANISMAN
MENKUL DEĞERLER A.Ş.

Türkiye Sınır Kapanına Bağlı A.Ş.
H. K. K.

- 3 Mayıs 2024



çıkması Şirket'in sektördeki konumunu ve Şirket'in faaliyetleri ile finansal performansını olumsuz yönde etkileyebilir.

Özetle, Şirket'in yeni ve eski tüm rakipleri, müşterilere sunmuş oldukları ürün, çözüm ve hizmetlere ilişkin fiyatlandırmalarında Şirket'e oranla daha düşük bir fiyat politikası izleyebilir ve Şirket'e oranla daha üstün hizmetler veya çözümler sunabilir. Bu durumdan kaynaklı olarak müşterilerin Şirket'in hizmetlerini talep etme isteğinde azalma olabilir. Aynı zamanda, Şirket ile kıyaslandığında yapısal olarak daha küçük olan rakipler nezdinde ise Şirket tarafından sağlanan ürün, çözüm ve hizmetlerin üzerinde fiyat baskısı oluşturabilir. Bu hususlara ek olarak rakip şirketlerin Şirket ile personel istihdamı hususunda da rekabete girme ihtimalleri bulunmaktadır.

Şirket'in yukarıdaki sebeplerden dolayı rakipleriyle rekabet edememesi halinde Şirket'in finansal durumu ve faaliyet sonuçları olumsuz yönde etkilenebilir.

5.2.6 Sektördeki yünlürlükteki mevzuatta meydana gelebilecek değışiklikler sebebi ile Şirket olumsuz yönde etkilenebilir.

Şirket, savunma sektöründeki düzenlemelere tabi alanlar üzerine çözümler sunmaktadır. İlgili mevzuatta meydana gelebilecek değışiklikler Şirket'in faaliyetlerini doğrudan etkileyebilir. Şirket'in ilgili düzenlemelere zamanında veya tam uyum sağlayamaması durumunda, Şirket'in sunduğu ürün/çözüm/hizmetler ve ulaşabildiği müşteri sayısı azalabilir. Şirket'in söz konusu düzenlemeler veya düzenlemelerin uygulanmasında yapılacak değışikliklere uyum sağlayamaması halinde, bu durum Şirket'in ek masraflara ve giderlere katılmak zorunda olması sonucunu doğurabilir. Şirket'in tabi olduğu kanun ve düzenlemeleri ihlal ettiğinin tespit edilmesi halinde, Şirket adli ve idari yaptırımlarla ve/veya tazminat talepleriyle karşılaşabilir. Bu durum Şirket'in finansal durumunu ve performansını olumsuz yönde etkileyebilir.

5.2.7 Şirket'in geçmişte kârlı olması gelecek için gösterge olmayabilir.

Şirket'in faaliyet kârlılığını ilerleyen yıllarda da sürdüreceğine ilişkin garanti verilememektedir. Sektörün dinamik ve değışken yapısı gereği yeni ürün ve hizmet üretimi, son teknoloji kullanıma ve Ar-Ge ile teknoloji standartlarının bizzat belirlenmesi gibi parametreler Şirket'in gelecek mali dönemlerini belirsizleştirmektedir. Bu dış etkenler, Şirket performansı beklenti üstünde kalsa dahi Şirket'in pazar payını büyütmesine yetmeyebilir; kârlılığı artırmayabilir ve hatta kârlılık düşebilir. Tüm bunlar neticesinde Şirket'in mali durumu ve faaliyet sonuçları olumsuz etkilenabilir.

5.2.8 Şirket'in faaliyetlerinin devamlılığını sağlayabilmek için bazı lisans, izin ve sertifikalara sahip olması gerekmektedir.

Şirket'in, yürüttüğü faaliyetler kapsamında, Türkiye'den olduğu gibi NATO üyesi ülkeler, Avrupa Birliği üyesi ülkeler ve ABD gibi ülkelerdeki düzenleyici kanunlardan da çok sayıda lisans, izin ve sertifikaların alınması ve bu lisans ve izinleri elinde bulundurması gerekmektedir. Bu lisans, izin ve sertifikalar ihracat izinleri, kişi güvenlik belgeleri ve tesis güvenlik belgelerini de kapsamaktadır. Aynı şekilde, T.C. savunma sanayisinde faaliyet gösteren şirketlerin kuruluş ve faaliyetleri, MSB'nin iznine tabidir.

Şirket mevcut lisanslarının süresinin dolmasının ardından ilgili lisansları yenileyebileceği, ilave gerekli lisansları ve sertifikaları alabileceği ve elinde bulundurmaya devam edebileceği hususunda garanti verilememektedir. Gerekli olan izin ve lisansların alınmasında yaşanabilecek herhangi bir gecikme veya bunların alınmaması veya söz konusu izin ve lisansların koşullarına uygun hareket edilememesi, Şirket'in cezalara maruz kalmasına yol açabilir veya faaliyetlerinin durdurulmasını gerekli kılabilir. Gerekli olan sertifikaların alınmaması veya bulundurulmaması ise mevcut sözleşmelerin kaybedilmesine yol açabilir ve gelecekteki sözleşmeleri akdetmek hususunda Şirket'i yetersiz kılabilir. Bu durum Şirket'in faaliyetlerine, faaliyet sonuçlarına, likiditeye, finansal durumuna ve geleceğine ilişkin beklentilerine zarar verebilir.

Altınay
Savunma Teknolojileri A.Ş.
Mühür No: 2021-2022, Pendik - İstanbul
Tic. Sic. No: 2021-2022, Pendik - İstanbul
Mühür No: 2021-2022, Pendik - İstanbul

ZİRAAT YATIRIM MENKUL DEĞERLER A.Ş.
Levent, Nişli, Gönca Sok. No: 12
Etiler, Beşiktaş, İstanbul
Tic. Sic. No: 270925, Mersis No: 081000027092500000000000

Menkul Değerler A.Ş.

Türkiye İř Bankası A.Ş.

- 3 Mayıs 2024



Şirket ayrıca Türkiye ile izin, lisans veya sertifika sağlayan ülkeler arasındaki politik ilişkilerin değişmesi sonucu uluslararası izin, lisans veya sertifikaların iptali veya yenilenmemesi riski ile karşı karşıya kalabilir.

5.2.9 Şirket, vergi mevzuatındaki değişikliklerden, vergi oranlarındaki artışlardan ve/veya vergi denetimlerinden olumsuz etkilenebilir.

Şirket'in efektif vergi oranı, vergi kanunlarındaki değişikliklerden, gelir idaresi uygulamalarından veya yönetiminin ertelenmiş vergi varlıklarını kullanabilme yeteneğindeki değişikliklerden etkilenebilir. Şirket, aynı zamanda yeni uygulanabilecek vergilerden, yapılandırılmaları veya geçerli vergi oranlarındaki artışlardan etkilenebilir.

5.2.10 Şirket faaliyetlerini, finansal durumunu ve geleceğe ilişkin beklentilerini önemli ölçüde olumsuz etkileyebilecek çevre ve iş sağlığı ve güvenliği riskleri ile karşı karşıya kalabilir.

Şirket güvenli olmayan şartların düzeltilmesi ve/veya çevresel kirliliğin giderilmesi veya sair düzeltmelerin yapılması amacıyla ilgili resmi kurumlarca başlatılan soruşturmalara, denetimlere, araştırmalara veya incelemelere, iş sağlığı ve güvenliği ile çevre kanunlarına aykırılık nedeniyle ortaya çıkabilecek cezalara ve potansiyel hukuki sorumluluklarla ilgili risklere maruz kalabilir.

5.2.11 Türk savunma sanayisi ve savunma teknolojileri sektörü, T.C. mevzuatları ve yasal düzenlemeleri ile diğer ülkelerin mevzuatıyla olan farklılıkları nedeniyle ihracat konusunda potansiyel sorunlar ile karşılaşabilir. Bu farklılıklar, Türk savunma sanayisi şirketlerinin dış pazarlarda faaliyet gösterirken karşılaşabileceği riskleri artırabilir.

Türk savunma sanayisi ve savunma teknolojileri sektörü, T.C.'nin diğer ülkelerle mevzuat farklılıkları nedeniyle ihracat konusunda zorluklar yaşama potansiyeli taşımaktadır. Türkiye savunma sanayii sektöründe ihracatın büyük bir kısmının yapıldığı ABD, Katar, Birleşik Arap Emirlikleri, Filipinler, Polonya, Hindistan, Burkina Faso, Senegal, Tunus, İngiltere ve Pakistan gibi ülkeler ile yaşanabilecek ve TC.'ye uygulanabilecek yaptırımlar gibi ekonomik, siyasi ve yasal problemler sektörün faaliyetlerini olumsuz yönde etkileyebilecektir. Bu tür engeller, sektörün dışa açılmasını engelleyebilir, ihracat hedeflerinin gerçekleşmesini zorlaştırabilir, dış satım için sağlanan destekleri azaltabilir ve sektörün büyüme hızını yavaşlatabilir. Sonuç olarak, savunma sanayii ve teknoloji sektörü küçülebilir ve bu durum olumsuz etkilere neden olabilir.

5.3 İhras edilecek paylara ilişkin riskler:

5.3.1 Şirket paylarının ilk kez halka açık bir piyasada işlem göreceği olması nedeniyle Halka Arz Edilecek Paylar'da fiyat ve hacim dalgalanması yaşanabilir.

Halka arz işleminden önce, Şirket'in payları halka açık herhangi bir borsada işlem görmemiştir. Halka arzın gerçekleşmesinden sonra Halka Arz Edilen Paylar'a ilişkin bir piyasanın oluşacağına ve geleceğine veya bu türden bir piyasa gelişse bile mevcudiyetini devam ettireceğine ilişkin güvence bulunmamaktadır. Buna ek olarak, Halka Arz Edilen Paylar'a ilişkin oluşan piyasanın likiditesi de payları elinde bulunduranların sayısına, yatırımcıların Halka Arz Edilen Paylar'a ilişkin bir pazar oluşturmalarındaki menfaatlerine ve diğer faktörlere bağlı olacaktır. Halka Arz Edilen Paylar'a ilişkin aktif bir işlem piyasası oluşmayabilir veya bu piyasa sürdürülebilir olmayabilir ve bu durum Halka Arz Edilen Paylar'ı elinde bulunduranların bu payları arzu ettikleri miktarda, fiyatta ve zamanda satma kabiliyetini olumsuz yönde etkileyebilir ve Halka Arz Edilen Paylar'ın işlem gördüğü fiyatın değişkenliğini etkileyebilir. Halka arz fiyatı, Halka Arz Edilen Paylar'ın halka arz edileceği pazarda işlem gördüğü fiyatı ya da gelecekteki performansını yansıtmayabilir. Ayrıca Şirket'in faaliyet sonuçları ya da finansal performansı, işbu İzahname'de değinilen risk faktörleri veya diğer koşullar nedeniyle analistlerin veya yatırımcıların beklentilerini karşılamayabilir. Halka Arz Edilen Paylar'ın değeri Şirket'in ve rakiplerinin finansal

Şirketin Savunma Teknolojileri A.Ş. Şişli Mah. Gönül Sok. No:1/4A Kat:1/4A Beşiktaş/İstanbul Tic. Sic. No: 201-202 Pendik - İstanbul Pendik V.D. : 061 041 5230 Mersis No: 0833001634000014

ZİRAAT YATIRIM MENKUL DEĞERLER A.Ş. MENKUL DEĞERLER A.Ş.

Ticaret Sicil No: 274200 Savunma Piyasası A.Ş.

3 Mayıs 2024



performansında meydana gelecek değişikliklere, küresel makroekonomik koşullara ve diğer etkenler ile İzahname'de değinilen risk faktörleri kapsamında ele alınan koşullar ya da diğer koşullara tepki olarak önemli dalgalanmalara maruz kalabilir. Şirket'in faaliyet sonuçlarında meydana gelebilecek dalgalanmalar veya analistlerin ya da yatırımcıların beklentilerinin karşılanamaması Halka Arz Edilen Paylar'ın işlem gördüğü fiyatın düşmesine yol açabilir ve yatırımcıların payları halka arz fiyatından veya bu fiyatın üzerinden satma imkânları hiçbir zaman olmayabilir. Neticede, Halka Arz Edilen Paylar'ı satın alan yatırımcılar, Halka Arz Edilen Paylar'a yönelik yatırımlarının tamamını veya bir kısmını kaybedebilir. İhraç edilen payların değeri, Şirket'in finansal performansı veya geleceğe yönelik kazanç beklentisiyle alakalı olmayabilecek önemli dalgalanmalara da maruz kalabilir. Bunun bir sonucu olarak, piyasada meydana gelebilecek benzer menkul kıymetlere ilişkin ortaya çıkabilecek bir düşüş veya bunun dışında genel bir düşüş, ihraç edilen payların işlem piyasasını ve likiditesini olumsuz etkileyebilir.

5.3.2 Şirket, gelecekte pay sahiplerine kâr payı dağıtamayabilir veya Şirket Genel Kurul'u Esas Sözleşme ve sermaye piyasası mevzuatı çerçevesinde kâr payı ödememeye karar verebilir.

SPKn uyarınca halka açık anonim ortaklıklar, kârlarını genel kurulları tarafından belirlenecek kâr dağıtım politikaları çerçevesinde ve ilgili mevzuat hükümlerine uygun olarak dağıtırlar. Ancak, Şirket'in gelecekte kâr elde edeceğine ilişkin bir taahhüdü veya kâr elde etmiş olsa dahi yatırımcılara kâr payı dağıtacağına ilişkin bir garantisi bulunmamaktadır. Şirket ilke olarak, mevzuat ve finansal imkânlar elverdiği sürece, piyasa beklentileri, uzun vadeli stratejisi, Şirket'in sermaye gereksinimi, yatırım ve finansman politikaları, ilgili mevzuatta gerçekleşen değişiklikler, borçluluk, kârlılık ve nakit durumu ile ulusal ve küresel ekonomik şartlar da dâhil olmak ve bunlarla sınırlı olmamak üzere birtakım unsurlar dikkate alınarak kâr dağıtımına karar verir. Şirket ilgili yılı kâr ile tamamlasa dahi Yönetim Kurulu'nun kârın ne şekilde kullanılacağı yönünde karar alarak Genel Kurul'a teklif etmesi gerekmekte olup, kâr dağıtımını Genel Kurul'un onayından sonra gerçekleştirebilmektedir. Şirket'in 23.11.2023 tarihli ve 2023/12 sayılı Yönetim Kurulu kararıyla kâr dağıtım politikası belirlenmiş olup, söz konusu politika yapılacak ilk Genel Kurul toplantısında pay sahiplerinin onayına sunulacaktır.

5.3.3 Şirket'in ortaklık yapısında veya mevcut ortakları arasındaki ilişkide meydana gelen gelişmeler Şirket'in faaliyetlerini olumsuz yönde etkileyebilir.

(A) ve (B) Grubu pay sahiplerinin, sahibi oldukları payları ileride üçüncü kişilere satması halinde Şirket'in yeni pay sahibi veya pay sahipleri Şirket'in yönetimi konusunda mevcut (A) veya (B) Grubu pay sahiplerinin performansını gösteremeyebilir veya menfaatleri Şirket'in veya diğer pay sahiplerinin menfaatleri ile örtüşmeyebilir. Aynı şekilde Şirket'in mevcut ortakları arasındaki ilişkinin bozulması Şirket'in faaliyetlerini olumsuz şekilde etkileyebilir. Yukarıda belirtilen bu durumların meydana gelmesi Şirket'in faaliyet sonuçlarını ve finansal durumunu olumsuz şekilde etkileyebilir.

5.3.4 Şirket'in yönetim hakimiyetine sahip ortaklarının alacağı kararlar diğer pay sahiplerinin çıkarları ile aynı olmayabilir.

Mevcut durum itibarıyla (A) Grubu ve (B) Grubu pay sahiplerinin Yönetim Kurulu'nda aday gösterme, Genel Kurul toplantılarında oyda imtiyaz ve özellikli Genel Kurul ve Yönetim Kurulu kararlarına ilişkin imtiyaz hakları bulunmaktadır. Öte yandan Yönetim Kurulu başkanı (A) Grubu pay sahiplerinin çoğunluğu tarafından aday gösterilerek seçilmiş olan Yönetim Kurulu üyeleri arasından seçilir. (A) Grubu pay sahiplerinin çıkarlarının diğer pay sahiplerinin çıkarları ile çelişmesi durumunda, (A) Grubu pay sahiplerinin vereceği kararlar diğer pay sahiplerinin aleyhine olabilir. Bu durum Şirket'in faaliyet sonuçlarını ve finansal durumunu olumsuz şekilde etkileyebilir.

Savunma Teknolojileri A.Ş.
Savunma Sanayi Teknolojileri Binası No:1/4A
Kadıköy/İstanbul
Tic. Sic. No: 2711202-PEMENK - İstanbul
Perşuk V.D.: 061 641 5230
Mersis No: 08110410000014

ZİRAAT YATIRIM MENKUL DEĞERLER A.Ş.
Levent Mah. Güneş Sok. No: 1
Kat: 1005/105/151
Büyükdere/Beşiktaş/İstanbul
Tic. Sic. No: 2711202-PEMENK - İstanbul
Perşuk V.D.: 061 641 5230

YATIRIM MENKUL DEĞERLER A.Ş.
MENKUL DEĞERLER A.Ş.

Ticaret Sicil No: 2711202-PEMENK - İstanbul
Perşuk V.D.: 061 641 5230

5.3.5 Mevcut pay sahipleri tarafından yapılacak pay satışları veya bu satışların gerçekleştirilebileceği kanaati pay fiyatını olumsuz etkileyebilir.

Payları ilk defa halka arz edilecek ortaklıkların paylarının halka arzına ilişkin İzahname'nin onaylandığı tarih itibarıyla mevcut sermayede %10 (yüzde on) ve üzeri pay sahibi olan ortaklar ile pay sahipliği oranına bağlı olmaksızın yönetim kontrolünü elinde bulunduran ortakların sahip oldukları payları, ortaklık paylarının Borsa'da işlem görmeye başlamasından itibaren 1 (bir) yıl süreyle halka arz fiyatının altındaki bir fiyattan Borsa'da satamayacağı ve bu payları halka arz fiyatının altında Borsa'da satılması sonucunu doğuracak şekilde herhangi bir işleme tabi tutamayacağı 22.06.2013 tarihli ve 28685 sayılı Resmî Gazete'de yayımlanan Kurul'un VII-128.1 sayılı Pay Tebliği'nin ("Pay Tebliği") 8'inci maddesinde düzenlenmektedir. İlgili sürenin sona ermesinden sonra (A) Grubu pay sahiplerinin pay satışı söz konusu olabilir ve bu durum veya pay satışının gerçekleştirilebileceğine yönelik algı, Şirket paylarının fiyatını olumsuz şekilde etkileyebilir.

5.3.6 Şirket halka açıldıktan sonra payların likiditesi, işlem hacmi ve pay fiyatı çok çeşitli unsurlardan etkilenebilir.

Halka arz işleminin başarı ile tamamlanması durumunda Halka Arz Edilen Paylar'ın likiditesini, işlem hacmini ve pay fiyatını; piyasa koşulları, yatırımcı iştahı, Şirket'in operasyonel ve finansal performansının piyasanın ve yatırımcıların beklentilerini karşılamaması gibi çeşitli unsurlar olumsuz etkileyebilir.

5.3.7 Halka Arz Edilen Paylar'da piyasa riski bulunduğu için tüm yatırımcılar için uygun bir yatırım aracı olmayabilir. Sermaye piyasası koşullarının kötüleşmesi durumunda Halka Arz Edilen Paylar'ın fiyatı düşebilir.

Potansiyel yatırımcılardan her biri, kendi koşulları çerçevesinde yatırımlarının uygunluğunu tespit etmek zorundadır. Potansiyel yatırımcıların bilhassa:

- (i) Halka Arz Edilen Paylar'a yatırım yapılmasının faydalarını ve risklerini anlamlı bir şekilde değerlendirmek için yeterli bilgi ve deneyime sahip olmadığı;
- (ii) Kendi finansal durumu çerçevesinde, Halka Arz Edilen Paylar'a yapılan yatırımı ve bu yatırımın sahip olduğu yatırım portföyünün tamamı üzerindeki etkisini değerlendirmek için uygun analitik araçlara erişime ve bu araçlar hakkında bilgiye sahip olmadığı;
- (iii) Kur riski de dahil olmak üzere, Halka Arz Edilen Paylar'a yapılan yatırımın risklerinin tamamını karşılamaya yeterli finansal kaynaklara ve likiditeye sahip olmadığı;
- (iv) Halka Arz Edilen Paylar'ın tüm koşullarını detaylı bir şekilde kavrayamadığı ve ilgili endekslerin ve finansal piyasaların davranışlarına aşina olmadığı, ve
- (v) Yatırımını veya geçerli risklere katılma kabiliyetini etkileyebilecek ekonomik faktörler, faiz oranı faktörleri ve diğer faktörler hakkındaki muhtemel senaryoları (tek başına veya bir finansal danışmanın yardımıyla) değerlendirebilecek durumda olmadığı

hallerde, bu yatırımcılar açısından Şirket'in Borsa İstanbul'da işlem göreceği paylarına yapmış olduğu yatırım uygun bir yatırım olmayabilir.

- 3 Mayıs 2024

Potansiyel yatırımcılar;

- (i) Halka Arz Edilen Paylar'ın değişen koşullarda nasıl performans göstereceklerini,
- (ii) bu durumun Halka Arz Edilen Paylar'ın değeri üzerindeki etkilerini, ve
- (iii) bu yatırımın potansiyel yatırımcının yatırım portföyünün tamamı üzerinde yaratacağı etkileri

AİNNAY
Sermaye Teknolojileri A.Ş.
Sancaktepe Köprüsü, Teknopark Bulvarı No:1/4A
34398 Beşiktaş/İstanbul
Resmî M.D. : 061 041 5200
Mersis No: 008104100000014

ZİRAAT YATIRIM
MENKUL DEĞERLER A.Ş.
Levent Mah. Gönül Sok. No:22
(Etiler Masaj) Kat: Besiktas ST.
Boşluk Mük. Tescim V.D. No: 210 4594

MİLLİET
Etiler Mah. Gönül Sok. No:22
34398 Beşiktaş/İstanbul
Resmî M.D. : 061 041 5200
Mersis No: 008104100000014

FINANSMAN
MENKUL DEĞERLER A.Ş.



Türkiye Sermaye Piyasası Kurulu
A.Ş.

- 3 Mayıs 2024



değerlendirmek için gerekli uzmanlığa (tek başına veya bir finansal danışman yardımıyla) sahip olmadıkça, Halka Arz Edilen Paylar'a yatırım yapmamalıdır. Yatırımcıların yatırım faaliyetleri geçerli kanunlara ve düzenlemelere veya bazı idari makamların incelemelerine veya düzenlemelerine tabidir ve hukuk danışmanlarına veya aracı kurumlara danışmayan her yatırımcı için söz konusu yatırımın uygun olmama riski bulunmaktadır.

5.4 Diğer riskler:

5.4.1 Döviz kuru riski Şirket'in zarara uğramasına sebep olabilir.

Döviz kurlarındaki değişimlere bağlı olarak yabancı para cinsinden varlık ve yükümlülüklerin değerinin değişmesi Şirket'in zarara uğramasına sebep olabilir.

5.4.2 Likidite riski Şirket'in finansal durumunu olumsuz yönde etkileyebilir.

Likidite riski, Şirket'in kısa vadeli fonlama yükümlülüklerini yerine getirememe ihtimalidir. Piyasalarda meydana gelen bozulmalar veya kredi puanının düşürülmesi gibi fon kaynaklarının azalması sonucunu doğuran olayların meydana gelmesi, Şirket'in likidite riskinin oluşmasına sebebiyet vermektedir; bu durum Şirket'in zarara uğramasına sebep olabilir. Yatırımlar nedeniyle yeni kredi kullanımını ve sonrasında Şirket'in nakit oluşturma kapasitesinde yaşanabilecek sıkıntılar da likiditeyi olumsuz şekilde etkileyebilir.

5.4.3 Şirket'in faaliyet gösterdiği sektör Şirket'in kontrolü dışında olan salgın hastalıklar, deprem gibi doğal afetler nedeniyle olumsuz şekilde etkilenebilir ve bu olumsuz etkiler olayın gerçekleştiği dönem sonrasında da etkili olmaya devam edebilir.

Salgın hastalıklar veya doğal afetler nedeniyle mali ve finansal piyasalarda, ulaşım ve sağlık sektöründe ve altyapı sistemleri de dahil olmak üzere birçok alanda yaşanacak aksaklıklar, yerli ve yabancı yatırımların söz konusu süreç ve bu sürecin etkileri devam ettiği sürece yatırım yapma konusundaki talebini etkileyerek Şirket'in gerçekleştirdiği işlemlerde hacim ve miktar olarak düşüş gözlenmesine neden olabilir.

Şirket İstanbul, Ankara ve Kocaeli'nde faaliyet göstermektedir. İstanbul'da yaşanabilecek şiddetli bir deprem veya doğal afet sebebiyle Şirket'in bizzat kendisi veya müşterilerinin faaliyetlerine ara vermeleri ya da faaliyetlerini tamamen durdurmaları gerekebilir.

Tüm bu yukarıda belirtilen ve Şirket'in kontrolü dışında bulunan olaylar Şirket'in mali durumunu ve faaliyet sonuçlarını önemli derecede olumsuz etkileyebilir.

6. İHRAÇÇI HAKKINDA BİLGİLER

6.1. İhraççı hakkında genel bilgi:

6.1.1. İhraççının ticaret unvanı ve işletme adı:

İhraççı'nın ticaret unvanı Altınay Savunma Teknolojileri Anonim Şirketi'dir. İşletme adı bulunmamaktadır.

6.1.2. İhraççının kayıtlı olduğu ticaret sicili ve sicil numarası:

İhraççının Ticaret Siciline Tescil Edilen Merkez Adresi	Sanayi Mah. Teknopark Bulvarı No:1/4A İç kapı No: 201-202 Pendik/İstanbul
Bağlı Bulunduğu Ticaret Sicil Müdürlüğü	İstanbul Ticaret Sicili Müdürlüğü
Ticaret Sicil Numarası	924793-0

Altınay
Savunma Teknolojileri A.Ş.
Sanayi Mah. Teknopark Bulvarı No:1/4A
İç Kapı No:201-202 Pendik/İstanbul
Ticaret Sicil No:0081/PAİCE-4000014

ZİRAAT YATIRIM MENKUL DEĞERLER A.Ş.
Levent Mah. Gönül Sok. No: 22
Etiler/Beşiktaş/İstanbul
Büyükdere Şişli 99 010 4542

MENKUL DEĞERLER A.Ş.

Türkiye Sınaiyatçıları Birliği A.Ş.

- 3 Mayıs 2021

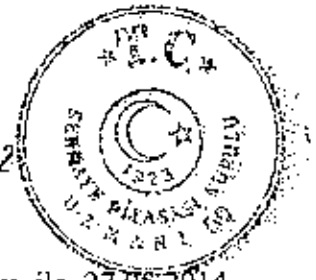

6.1.3. İhraççının kuruluş taribi ve süresiz değilse, öngörülen süresi:

Şirket, "Altınay Havacılık ve İleri Teknolojiler Sanayi Ticaret A.Ş." unvanı ile 27.05.2014 tarihinde İstanbul Ticaret Sicili Müdürlüğü'ne 924793 sicil numarası ile tescil edilerek süresiz olarak kurulmuştur. 01.02.2021 tarihinde ise Şirket unvanı "Altınay Savunma Teknolojileri Anonim Şirketi" olarak tescil edilmiş olup söz konusu değişiklik 01.02.2021 tarih ve 10257 sayılı Türkiye Ticaret Sicili Gazetesi'nde ("TTSG") ilan edilmiştir.

6.1.4. İhraççının hukuki statüsü, tabi olduğu mevzuat, ihraççının kurulduğu ülke, kayıtlı merkezinin ve fiili yönetim merkezinin adresi, internet adresi ve telefon ve fax numaraları:

Hukuki Statü	Anonim Şirket
Tabi Olduğu Mevzuat	T.C. Kanunları
Kurulduğu Ülke	Türkiye
Kayıtlı merkez adresi ve fiili yönetim merkez adresi	Sanayi Mah.Teknopark Bulvarı No:1/4A İç kapı No:201-202 Pendik/İstanbul
İnternet adresi	www.altinaysavunma.com
Telefon	0216 504 00 50
Faks	0216 504 00 55

Şirket ve Bağlı Ortaklıkları'nın faaliyetleri başlıca 14.02.2011 tarihli ve 27846 sayılı Resmi Gazete'de yayımlanan 6102 sayılı Türk Ticaret Kanunu ("TTK"), 13.11.1985 tarihli ve 18927 sayılı Resmi Gazete'de yayımlanan 3238 sayılı Savunma Sanayii ile İlgili Bazı Düzenlemeler Hakkında Kanun ("**3238 sayılı Kanun**"), 4734 sayılı Kamu İhale Kanunu ("**4734 sayılı Kanun**"), 5201 sayılı Harp Araç ve Gereçleri ile Silâh, Mühimmat ve Patlayıcı Madde Üreten Sanayi Kuruluşlarının Denetimi Hakkında Kanun ("**5201 sayılı Kanun**"), 5202 sayılı Savunma Sanayii Güvenliği Kanunu ("**5202 sayılı Kanun**"), Türk Sivil Havacılık Kanunu ("**2920 sayılı Kanun**"), 4691 sayılı Kanun, 6331 sayılı İş Sağlığı ve Güvenliği Kanunu ("**6331 sayılı Kanun**"), 6698 sayılı Kişisel Verilerin Korunması Kanunu ("**KVKK**"), 2005/9207 sayılı İşyeri Açma ve Çalışma Ruhsatlarına İlişkin Yönetmelik ("**İşyeri Açma ve Çalışma Ruhsatlarına İlişkin Yönetmelik**") ve ilgili ikincil düzenlemelere tabidir. Şirket ve Bağlı Ortaklıkları'nın faaliyetleri kapsamında uymakla yükümlü olduğu düzenlemeler işbu İzahname'de yer verilen bilgiler ile sınırlı olmayıp anılan mevzuatın tamamı göz önünde bulundurularak değerlendirilmelidir.

3238 sayılı Kanun

Kanunun amacı, modern savunma sanayisinin geliştirilmesi ve TSK'nin modernizasyonunun sağlanmasıdır. Kanun tahtında savunma sanayisi alanında yapılması öngörülen iş ve işlemlerde 1050 sayılı Muhasebe-i Umumiye Kanunu, 2886 sayılı Devlet İhale Kanunu ve 832 sayılı Sayıştay Kanunu hükümlerinin uygulanmayacağı düzenlenmiştir.

4734 sayılı Kanun

Kanunun amacı, kamu hukukuna tabi olan veya kanunun denetimi altında bulunan veyahut kamu kaynağı kullanan kamu kurum ve kuruluşlarının yapacakları ihalelerde uygulanacak esas ve usulleri belirlemektir. Kanunun üçüncü maddesinin (b) bendi uyarınca "*savunma, güvenlik veya istihbarat alanları ile ilişkili olduğuna veya gizlilik içinde yürütülmesi gerektiğine Cumhurbaşkanı veya ilgili bakanlık tarafından karar verilen veya mevzuatı uyarınca sözleşmenin yürütülmesi sırasında özel güvenlik tedbirleri alınması gereken veya devlet güvenliğine ilişkin temel*

Altınay Savunma Teknolojileri A.Ş.
Sanayi Mah. Teknopark Bulvarı No:1/4A
No:201-202 Pendik - İstanbul
Tic. Sicil No: 308104113-000014
Vergi Sicil No: 308104113-000014

ZİRAAT YATIRIM MENKUL DEĞERLER A.Ş.
Levent Mah. Çengelköy Sk. No: 27
Etiler Kat: 33439 Beşiktaş / İstanbul
YATIRIM FİNANSMAN MENKUL DEĞERLER A.Ş.
Etiler Mah. Çengelköy Sk. No: 27
Etiler Kat: 33439 Beşiktaş / İstanbul

Türkiye Savunma Sanayii A.Ş.
İzmir



menfaatlerin korunmasını gerektiren hallerle ilgili olan mal ve hizmet alımları ile yapım işleri”
kanundan müstesnadır.

SSB Tarafından 4734 Sayılı Kamu İhale Kanunu'nun 3'üncü Maddesinin (b) Bendi Kapsamında Yapılacak İhalelere İlişkin Usul ve Esaslar

SSB tarafından 4734 sayılı Kanun'un 3'üncü Maddesinin (b) Bendi Kapsamında Yapılacak İhalelere İlişkin Usul ve Esaslar'ın amacı; SSB ile SSB'nin doğrudan ya da dolaylı olarak sermayesinin yarısından fazlasına sahip bulunduğu her çeşit kuruluş, müessese, birlik, işletme ve şirketler tarafından, 4.1.2002 tarihli ve 4734 sayılı Kanun'un 3'üncü maddesinin (b) bendi kapsamında yapılacak mal ve hizmet alımları ile yapım işlerine, Ar-Ge projelerine, yenilikçi projelere, yapılabilirlik etütlerine ve danışmanlık hizmetlerine ilişkin usul ve esasları belirlemektir. Esaslar uyarınca İdare tarafından alım yöntemi olarak teklif alma yöntemi, tek kaynaktan temin yöntemi ve yarışma yöntemi kullanılabilir. Teklif alma yöntemi, idarece uygun görülenlerden teklif alınan ve ihale konusu işin teknik detayları ile teklif fiyatlarının görüşüldüğü yöntemdir. Tek kaynaktan temin yöntemi, ihtiyaçların istekliden doğrudan temin edildiği yöntem olup bu yöntem ancak; ulusal menfaatin gerektirmesi, gizliliğin ve/veya teknolojik kazanımın sağlanması, teknolojik birikimin tek bir yerde bulunması ve/veya teknoloji düzeyleri arasında istekli lehine önemli bir fark olması, standardizasyonun sağlanması sebeplerinden en az birinin var olması durumunda kullanılır. Yarışma yöntemi, teknoloji gösterimi için prototip ürün/platform gerçekleştirilmeyi hedef alan projeler kapsamında ihtiyaçların, aynı ihale ya da sözleşme yürütüm sürecinde, birden fazla isteklinin/yüklenicinin kabiliyetlerinin karşılaştırılması olarak değerlendirilmesi suretiyle temin edildiği yöntemdir. Bu yöntemde, idare tarafından yapılan değerlendirmeler sonucunda teklif veren istekliler/sözleşme imzalayan yükleniciler içerisinde uygun bulunanların, uygun görülen maliyetleri ödenir.

5201 Sayılı Kanun ve İkincil Mevzuat

5201 sayılı Kanun, harp araç ve gereçleri ile silâh, mühimmat ve patlayıcı madde üreten sanayi kuruluşlarının kurulması, işletilmesi ve yükümlülükleri ile denetimine ilişkin usul ve esasları düzenlemektedir. 5201 sayılı Kanun ve başta 2007/11994 Sayılı Harp Araç ve Gereçleri ile Silah, Mühimmat ve Patlayıcı Madde Üreten Sanayi Kuruluşlarının Denetimi Hakkında Yönetmelik olmak üzere ilgili ikincil mevzuat uyarınca kontrole tabi liste kapsamında yer alan malzemeleri üretecek kuruluşların kurulması, işletilmesi ve kontrole tabi liste kapsamında yer alan malzemelerin üretilmesi, satılması, ihracı ve yurt dışına çıkarılması ilgili bakanlıkların olumlu görüşünü almak suretiyle MSB'nin iznine tabidir.

Şirket'in Gebze şubesinin ve Şirket'in Bağlı Ortaklıklar'ından DASAL'ın merkez yerleşkelerinin kuruluş izni bulunmaktadır. DASAL'ın merkez yerleşkesinin "Askeri amaçlı sabit ve/veya döner kanatlı dronlar, bu hava araçlarında kullanılabilen her türlü harp sistemleri ve bunlar için özel olarak tasarlanmış parçalar (yer destek teçhizatı ile komuta veya kontrol için tasarlanmış teçhizatlar)" için MSB tarafından verilen 2023/21 numaralı ve 06.05.2023 tarihli üretim izni bulunmaktadır. Şirket ve TAAC, kontrole tabi liste kapsamında yer alan malzemelerin üretim faaliyetinde bulunmamaktadır. DASAL, kontrole tabi liste kapsamında yer alan malzemelerin her birinin satış, ihrac ve yurt dışına çıkarılması durumunda ayrı ayrı izin almaktadır.

5201 sayılı Kanun ve ikincil mevzuat kapsamındaki sanayi kuruluşlarının bildirim yükümlülüğü bulunmaktadır. Bu bildirim yükümlülüğü kapsamında;

- (i) Kuruldukları tarihten itibaren; kurucularını, sermayelerini, kuruluşun bilgisi dâhilindeki sermayedarlarını, yönetim ve denetim kurulu üyeleri ile şirketi temsil ve ilzama yetkili kişilerin kimliklerini,
- (ii) Üretecekleri maddelerin cinsleri ve senelik üretim miktarlarını ve personel adedini, bu bilgilerde oluşacak değişiklikleri,

ZİRAAT YATIRIM

MENKUL DEĞERLER

Lev. Mah. Gençlik Sok. No: 22

(Etilik Pasajı) Kat: 1 Beşiktaş/İST.

Boğaziçi Müktefelleri D. No: 266 0 46 453

59

ZİRAAT YATIRIM

MENKUL DEĞERLER A.Ş.

Türkiye Sınai ve Ticaret Bakanlığı A.Ş.

İstanbul

2023

59

59

- 3 Mayıs 2024



- (iii) İmal ettikleri harp araç ve gereçleri, silâh, mühimmat ve patlayıcı madde cinsleri ile stoklarını ve üretim tesislerinde kendi denetim ve sorumlulukları altında imâl edecekleri veya üçüncü şahıslara imâl ettirecekleri el yapımı silâhlar ile bunlara ait mühimmat ve yedek parçaların seri numaralarını,
- (iv) Aldıkları siparişlerin cins ve miktarları, silah seri numaraları ile sipariş verenlerin kimliklerini,
- (v) Kuruluş tarafından gerçekleştirilen ihracat ve ithalata ilişkin bilgiler ve ihracatı gerçekleştirilen malzemenin miktarı ile sipariş sahiplerinde bir değişiklik olması durumunda değişiklikleri bildirmek zorundadır.

5201 sayılı Kanun'un uygulanmasına ilişkin Harp Araç ve Gereçleri ile Silah, Mühimmat ve Patlayıcı Madde Üreten Sanayi Kuruluşlarının Denetimi Hakkında Yönetmelik madde 18'de hissedarlarda değişim olması halinde, değişiklik tarihinden itibaren 1 ay içinde bu değişikliğin Milli Savunma Bakanlığı'na bildirilmesi gerekmektedir. Şirket paylarının halka arzı akabinde bu bildirimde bulunulacaktır.

5202 Sayılı Kanun ve İkincil Mevzuat

5202 sayılı Kanun, savunma sanayisi kapsamında yapılan anlaşmalarda yer verilen ve doğrudan satın alma, müşterek proje programlarına katılım, teşvik veya yatırım yolu ile tedarik edilecek veya savunma sanayi, teknoloji ve teçhizatı sahasında araştırma, geliştirme, imalat ve montaj yapan gerçek ve tüzel kişilerle bu konularda çalışan şahıslara ait her türlü gizlilik dereceli bilgi, belge, proje, malzeme ve hizmetlerin ve bunlarla ilgili yerlerin güvenliğinin ve korunmasına ilişkin usul ve esasları düzenlemektedir.

5202 sayılı Kanun ve başta 03.07.2004 tarihli ve 25511 sayılı Resmi Gazete'de yayımlanan 5202 sayılı Savunma Sanayii Güvenliği Yönetmeliği ("**Savunma Sanayii Güvenliği Yönetmeliği**") olmak üzere ilgili ikincil mevzuat uyarınca gizlilik dereceli bilgi, belge, proje veya malzemeye nüfuzu gerektiren savunma sanayi konuları ile ilgisi olan her kişi için kişi güvenlik belgesi ve projenin uygulanacağı tesis veya yer için de tesis güvenlik belgesi alınması zorunludur. NATO projelerinde görev alacak kişiler için NATO gizlilik dereceli kişi güvenlik belgesi ve projenin uygulanacağı tesis veya yer için de NATO gizlilik dereceli tesis güvenlik belgesi alınması zorunludur.

Şirket merkezinin 30.05.2028 tarihine kadar geçerli tesis güvenlik belgesi ve NATO Facility Security Clearance Certificate belgesi bulunmaktadır. Şirket'in Gebze şubesinin 30.10.2027 tarihine kadar geçerli Tesis Güvenlik Belgesi ve NATO Facility Security Clearance Certificate belgesi bulunmaktadır. TAAC merkezinin 31.01.2028 tarihine kadar geçerli Tesis Güvenlik Belgesi ve NATO Facility Security Clearance Certificate belgesi bulunmaktadır. DASAL merkezinin 31.03.2027 tarihine kadar geçerli Tesis Güvenlik Belgesi ve 05.04.2027 tarihine kadar geçerli NATO Facility Security Clearance Certificate belgesi bulunmaktadır.

Şirket'in kişi güvenlik belgesine sahip 62 (altmış iki) aktif personeli bulunmaktadır ve 17 (on yedi) personel için kişi güvenlik belgesi başvurusunda bulunulmuş olup değerlendirme süreci devam etmektedir. TAAC'ın kişi güvenlik belgesine sahip 115 (yüz on beş) aktif personeli bulunmaktadır ve 56 (elli altı) personel için kişi güvenlik belgesi başvurusunda bulunulmuş olup değerlendirme süreci devam etmektedir. DASAL'ın kişi güvenlik belgesine sahip 41 (kırk bir) aktif personeli bulunmaktadır ve 16 (on altı) personel için kişi güvenlik belgesi başvurusunda bulunulmuş olup değerlendirme süreci devam etmektedir.

5202 sayılı Kanun kapsamında faaliyet gösteren kurumlar, 10.06.2004 tarihli ve 5188 sayılı Özel Güvenlik Hizmetlerine Dair Kanun ("**5188 sayılı Kanun**") hükümlerine göre, tesislerinde gerekli fiziki koruma önlemlerini almak zorundadır. Tesisin bulunduğu yer, çevre, iklim şartları, üretim

Aktinay
Savunma Teknolojileri A.Ş.
Savunma Sanayii Güvenliği Yönetmeliği - Lisanslı
Peyzaj M.D. 061 041 6230
Mersis No: 305101000000014

ZİRAAT YATIRIM MENKUL DEĞERLER A.Ş.
Levent Mah. Gözde Sok. No: 22
Kat: 9 Beşiktaş / İstanbul
Sicil No: 274992 / Mersis No: 081 010 4000 0001 4

YATIRIM MENKUL DEĞERLER A.Ş.

Türkiye İsmail Kılıçbanka Bankası A.Ş.

- 3 Mayıs 2022



şekli ve maruz kalacağı tehlikelerin niteliği ile teknolojik etkenler dikkate alınarak, ilave fiziki koruma önlemlerinin alınması söz konusu olabilmektedir.

Şirket'in Gebze Şubesi "test merkezi" olarak faaliyete devam edecektir. Şirket, başka bir şube kurarak Makine İhtisas OSB'de üretim gerçekleştirecektir. Dolayısıyla Gebze Şubesi'nin Tesis Güvenlik Belgesi ve NATO Güvenlik Belgesi geçerliliğini koruyacaktır. Makine İhtisas OSB'de ise Savunma Sanayii Güvenliği Yönetmeliği uyarınca bu lokasyondaki tesisin inşası tamamlanınca Tesis Güvenlik Belgesi ve NATO Güvenlik Belgesi başvurusu yapılabilecektir. Tesis tamamlanmadan başvuru söz konusu değildir.

Şirket ve Bağlı Ortaklıkları'nın mevzuat kapsamında aldığı izinler ve ilgili sair bilgiler aşağıdaki tabloda gösterilmektedir. Bununla birlikte Şirket'in ve TAAC'ın şirket merkez adresleri, bu adreslerde kontrole tabi listede yer alan ürünlerin üretiminin yapılmaması ve gizlilik dereceli projelerin uygulanacağı tesisler arasında yer almadığından izin alınmasına gerek bulunmamaktadır.

Şirket/Şube	Kuruluş İzni İzin Tarihi / İlgili Kurum	Üretim İzni İzin Tarihi / İlgili Kurum	Tesis Güvenlik Belgesi Belge No / Geçerlilik Tarihi / İlgili Kurum
Şirket Merkez	Kontrolle tabi listedeki ürünlerden üretim yapılmadığı için gerek bulunmamaktadır.	Kontrolle tabi listedeki ürünlerden üretim yapılmadığı için gerek bulunmamaktadır.	MSB 2023/91 30.05.2028 NATO 95091151-520.55-2023/36222410 30.05.2028
Altınay Gebze Şubesi	MSB Teknik Hizmetler Genel Müdürlüğü 08.12.2022	Kontrolle tabi listedeki ürünlerden üretim yapılmadığı için gerek bulunmamaktadır.	MSB 2022/110 30.10.2027 NATO 95091151-520.55-2022/35096314 30.10.2027
DASAL Merkez	MSB Teknik Hizmetler Genel Müdürlüğü 04.08.2022	MSB 06.05.2023	MSB 2022/32 31.03.2027 NATO 95091151-520.55-2022/34229295 05.04.2027
TAAC Teknopark 2 Şubesi	Kontrolle tabi listedeki ürünlerden üretim yapılmadığı için gerek bulunmamaktadır.	Kontrolle tabi listedeki ürünlerden üretim yapılmadığı için gerek bulunmamaktadır.	MSB 2023/08 31.01.2028 NATO 95091151-520.55-2023/35924891 31.01.2028

5188 sayılı Kanun ve İkincil Mevzuat

5188 sayılı Kanun, kamu güvenliğini tamamlayıcı mahiyetteki özel güvenlik hizmetlerinin yerine getirilmesi amacıyla özel güvenlik izninin verilmesine, bu hizmeti yerine getirecek kişi ve kuruluşların ruhsatlandırılmasına ve denetlenmesine ilişkin usul ve esasları düzenlemektedir. 5188 sayılı Kanun ve ilgili ikincil mevzuat uyarınca kişi ve kuruluşların talebi üzerine, koruma ve güvenlik ihtiyacı dikkate alınarak, güvenlik hizmetinin istihdam edilecek personel eliyle sağlanmasına, kurum ve kuruluşlar bünyesinde özel güvenlik birimi kurulmasına ya da bu hizmetin güvenlik şirketlerince gördürülmesine izin verilir. Bir kuruluş bünyesinde özel güvenlik birimi kurulmuş olması durumunda bile ihtiyaç duyulduğunda ayrıca güvenlik şirketlerine hizmet gördürülebilmektedir. Şirket merkezinin 04.03.2021 tarih ve 2021/400 sayılı özel güvenlik izni bulunmaktadır. Şirket'in Gebze şubesinin 29.04.2021 tarih ve 3799 sayılı özel güvenlik izni bulunmaktadır. TAAC Teknopark 2 şubesinin 03.02.2022 tarih ve 2022/193 sayılı özel güvenlik izni bulunmaktadır. DASAL merkezinin 24.11.2020 tarihi ve 2020/T624 sayılı özel güvenlik izni

3 Mayıs 2024



bulunmaktadır. DASAL Teknopark şubesinin 04.03.2021 tarih ve 2021/312 sayılı özel güvenlik izni bulunmaktadır.

2941 sayılı Kanun ve İkincil Mevzuat

2941 sayılı Seferberlik ve Savaş Hali Kanunu ("2941 sayılı Kanun"), Devletin tüm güç ve kaynaklarını barış halinden seferberlik ve savaş haline süratle ve etkin bir şekilde geçirmek suretiyle barıştan itibaren seferberlik ve savaş hükümlerinin uygulanma esaslarına ilişkin yükümlülükleri düzenlemektedir. 2941 sayılı Kanun ve ilgili ikincil mevzuat uyarınca tüm gerçek kişilerle, kamu ve özel kurum ve kuruluşları mevzuat uyarınca seferberlik ve savaş hazırlıklarına ilişkin olarak kendilerine verilen görev ve yükümlülükleri yerine getirmek ve belirtilecek mülki ve askeri makamlar tarafından istenilen her türlü bilgileri vermek zorundadır. Bu yoldan temin edilen bilgiler seferberlik ve savaş planlaması dışında, başka maksatlarla kullanılamaz.

4083 sayılı Kanun ve İkincil Mevzuat

4083 sayılı Seferberlik ve Savaş Haline İlişkin Harp Sanayii Faaliyetinin Yürütülmesi Hakkında Kanun ("4083 sayılı Kanun"), TSK'nin seferberlik ve savaş halinde ihtiyaç duyacağı her türlü harp sanayi ürünü olan silah, mühimmat, araç, gereç, teçhizat, malzeme ve yedek parçalar ile bunların kullanılmasına ait hizmetlerin milli sanayinin kaynak ve üretimleriyle karşılanması için gerekli hazırlıkların barıştan itibaren yapılması amacıyla harp sanayi faaliyetinin yürütülmesi için barış döneminden itibaren yapılacak hazırlık, planlama ve teşkilatlanmayı, TSK'nin ihtiyacı olan her türlü harp sanayi ürünü üretebileceği tespit edilen kamu ve özel kurum ve kuruluşlar ile gerçek ve tüzel kişilere ait görev ve sorumlulukları düzenlemektedir.

Harp sanayinde üretim yapmak üzere MSB tarafından seçilen ve MSB ile aralarında mali ve idari hususlarda varılmış mutabakatı içeren protokol yapılmış bulunan kuruluş; prototipi yapmak, denemelerinde hazır bulunmak, talep edildiğinde üretim hazırlıklarını tamamlamak ve imalata ait bütün bilgi ve verileri projenin tamamlanmasını müteakip MSB'ye teslim etmekle yükümlüdür. MSB, bu bilgi ve verileri kullanarak ihtiyacını istediği kuruluştan karşılamak hakkına sahiptir.

4083 sayılı Kanun ve başta Seferberlik ve Savaş Haline İlişkin Harp Sanayii Faaliyetinin Yürütülmesi Hakkında Yönetmelik olmak üzere ilgili ikincil mevzuat uyarınca kamu ve özel kurum ve kuruluşlar ile gerçek ve tüzel kişiler kendilerine verilen görev ve yükümlülükleri yerine getirmek zorundadır. Bu görevler şunlardır:

- Harp sanayi kapsamında MSB ile aralarında mali ve idari hususlarda protokol yapılan kurum ve kuruluşlar; prototip üretimi yapmak, denemelerinde hazır bulunmak ve üretime esas olacak teknik bilgi paketini ve malzemeyi çalışmanın tamamlanmasını müteakip MSB'ye teslim etmek, talep edildiğinde seri üretim hazırlığını yapmak zorundadır. Seferberlik ve savaş hali planlarına dâhil edilen sanayi kuruluşları; işi bırakma, iş değiştirme, adres değiştirme gibi durumlarını, bu hususların vukuu tarihinden itibaren 30 (otuz) gün içinde gerçekçeleri ile birlikte sözleşme yapılan Komutanlığa, MSB'ye ve Sanayi ve Ticaret Bakanlığına bildirmekle yükümlüdürler.
- Harp sanayii faaliyetleri kapsamında görev alan kurum ve kuruluşlar; kritik araç ve personeli için, alabilecek irteleme tekliflerini ilgili mevzuat hükümleri çerçevesinde yaparlar.

2920 sayılı Kanun ve İkincil Mevzuat

2920 sayılı Kanun devamlı ve hızlı bir gelişme gösteren, ileri teknolojinin uygulandığı, sürat ve emniyet faktörlerinin büyük önem taşıdığı sivil havacılık sahasındaki faaliyetlerin ülkenin ulusal çıkarları ve uluslararası ilişkilerince uygun bir şekilde düzenlenmesini sağlamak amacıyla kamu kurum ve kuruluşları ile gerçek ve özel hukuk tüzel kişilerinin havacılık sahasındaki faaliyetlerini düzenlemektedir.

Aitiney
Savunma Teknolojileri A.Ş.
Sarıyer Mah. Çiğdem Bulvarı No:1/4A
34398 Sarıyer/İstanbul - İstanbul
Tic. Sic. No: 272327 - Şişli - İstanbul
Telefon: (0212) 5280
E-posta: info@aitiney.com.tr
MERSİS No: 080600015000014

2920 sayılı Kanun ve ilgili ikincil mevzuat uyarınca uçuşa elverişli olmak şartıyla Türk uçak siciline kayıtlı Türk sivil hava araçları, Türk hava sahasında uçuş yapabilmektedir. Sivil havacılık alanında faaliyet gösteren tüm işletmeler ve yeterlik belgesine sahip olması gereken personel, Sivil Havacılık Genel Müdürlüğü tarafından yürürlüğe konulan düzenlemeleri takip etmek, Genel Müdürlüğün verdiği talimatlara uymak, Genel Müdürlük yetkililerince talep edilen her türlü bilgi ve belgeyi vermek ve istenen ekipmana her zaman erişebilmelerini sağlamakla yükümlüdür.

2920 sayılı Kanun ve ilgili ikincil mevzuat uyarınca sicile tescil edilmiş bulunan Türk sivil hava aracı, milliyet ve tescil işaretlerinden başkasını taşıyamamakta ve başka bir devletin siciline tescil olunamamaktadır. Sivil hava araçları; Türk uçak siciline tescil edilmeden önce ve tescilden sonra da belirlenmiş bulunan hallerde, uçuşa elverişlilik yönünden muayene ve kontrol edilir. Pilotlar ile hava aracının sevk ve idaresi bakımından gerekli personelin, faaliyette bulunabilmeleri için, Ulaştırma Bakanlığı'ndan yeterlik belgesi almaları ve bu belgeleri belirli süreler içinde yenilemeleri zorunludur. Türk hava sahasında uçuş yapacak Türk ve yabancı sivil hava araçları için; üçüncü şahıslara verilecek zararın teminatı olarak işleten tarafından malî mesuliyet sigortası yaptırılması zorunludur. Sigorta yükümlülüğü yerine getirilmeyen hava taşıt araçları Ulaştırma Bakanlığı'na uçuştan men edilir.

2920 sayılı Kanun uyarınca İHA satan şirketlerin sorumlu işleticileri ve yöneticileri, satılan araç bilgileri ile satın alanların kimlik bilgilerini usulüne uygun şekilde tutmak ve azami kalkış ağırlığı 500 (beş yüz) gram (dâhil) üzerindeki İHA'lar ile ilgili bilgileri, aynı gün içinde Sivil Havacılık Genel Müdürlüğü tarafından oluşturulan kayıt sistemine kaydetmek zorundadır. Bu kayıtlar, suç işlenmesinin önlenmesi ve suç soruşturmalarında kullanılmak üzere kolluk birimleriyle paylaşılmaktadır.

SHT_İHA İnsansız Hava Aracı Sistemleri Talimatı

SHT-İHA İnsansız Hava Aracı Sistemleri Talimatı ("Talimat") Türk hava sahasında işletilecek veya kullanılacak sivil İHA sistemlerinin ithali, satışı, kayıt ve tescili, uçuşa elverişliliğinin sağlanması, sistemleri kullanacak kişilerin sahip olması gereken nitelikleri, hava trafiği hizmetleri ve İHA operasyonlarına ilişkin usul ve esasları belirlemek amacıyla düzenlenmiştir. Talimat uyarınca İHA'lar azami kalkış ağırlıkları dikkate alınarak 4 (dört) sınıfa ayrılmaktadır. Talimata göre;

- İHA0: Azami kalkış ağırlığı 500 gr (dâhil) - 4 kg aralığında olan İHA'lar,
- İHA1: Azami kalkış ağırlığı 4 kg (dâhil) - 25 kg aralığında olan İHA'lar,
- İHA2: Azami kalkış ağırlığı 25 kg (dâhil) - 150 kg aralığında olan İHA'lar,
- İHA3: Azami kalkış ağırlığı 150 kg (dâhil) ve daha fazla olan İHA'lar olarak gruplandırılmıştır.

İHA2 ve İHA3 sınıftaki İHA'lar için özel uçuş izni gerekmektedir. Ticari amaçla uçurulmak istenen İHA'lardan İHA0 ve İHA1 sınıfı İHA'lara özel uçuş izin belgesi düzenlenmektedir.

Talimat madde 10 uyarınca tüm İHA ve sistemlerinin işleticileri/sahipleri üçüncü şahıslara verecekleri zararlardan sorumludur. 25 (yirmi beş) kg üstü İHA'lar ile ağırlığına bakılmaksızın ticari faaliyet gerçekleştiren İHA'lar için, 15.11.2005 tarihli ve 25994 sayılı Türk Hava Sahasında Uçuş Yapan Türk ve Yabancı Sivil Hava Araçlarının Yaptırması Gereken Üçüncü Şahıs Malî Mesuliyet Sigortası Yönetmeliği'ne göre sigorta yaptırılır ve sigortasız uçuş yapılmaz. Talimat uyarınca İHA0 ve İHA1 kategorisindeki hava araçlarının kayıtları Sivil Havacılık Genel Müdürlüğü tarafından oluşturulan kayıt sistemi üzerinden yapılmaktadır. İHA2 ve İHA3 kategorisindeki hava araçları hava aracı siciline kaydedilerek kenarlarına tescil işareti atanır.

Altınay
Savunma Teknolojileri A.Ş.
Sancaktepe Mah. Güneş Sok. No: 1/4A
Beşiktaş / İstanbul
Tic. Sic. No: 27200
Vergi Sic. No: 27200
Mers: 0817001250000014
E-posta: info@altinay.com.tr
www.altinay.com.tr



YATIRIM MENKUL DEĞERLER A.Ş.
MERSİ: 0817001250000014
E-posta: info@altinay.com.tr
www.altinay.com.tr

ZİRAAT YATIRIM MENKUL DEĞERLER A.Ş.
Levent Mah. Gönül Sok. No: 1
Beşiktaş / İstanbul
Tic. Sic. No: 27200
Vergi Sic. No: 27200
Mers: 0817001250000014
E-posta: info@altinay.com.tr
www.altinay.com.tr

YATIRIM MENKUL DEĞERLER A.Ş.

Yatırım Menkul Değerler A.Ş.
E-posta: info@altinay.com.tr
www.altinay.com.tr



- 3 Mayıs 2024

4691 sayılı Kanun ve İkincil Mevzuat

4691 sayılı Kanun, üniversiteler, araştırma kurum ve kuruluşları ile üretim sektörlerinin iş birliği sağlanarak, ülke sanayisinin uluslararası rekabet edebilir ve ihracata yönelik bir yapıya kavuşturulması maksadıyla teknolojik bilgi üretmek, üründe ve üretim yöntemlerinde yenilik geliştirmek, teknolojinin yoğun olduğu alanlarda yatırım olanakları yaratmak, araştırmacı ve vasıflı kişilere iş imkânı yaratmak, teknoloji transferine yardımcı olmak ve yüksek/ileri teknoloji sağlayacak yabancı sermayenin ülkeye girişini hızlandıracak teknolojik alt yapıyı sağlamak amacıyla kurulan Teknoloji Geliştirme Bölgelerinin kuruluşunu, işleyişini, yönetim ve denetimini ve bunlarla ilgili kişi ve kuruluşların görev, yetki ve sorumluluklarını düzenler. 4691 sayılı Kanun ile bahis konusu kanun ve ikincil düzenlemeler kapsamında yürütülen yazılım, Ar-Ge, yenilik ve tasarım projelerine ilişkin gelir vergisi, kurumlar vergisi, SGK primi, damga vergisi indirim ve istisnaları ile ücretlere ilişkin birtakım teşvikler düzenlenmektedir.

4691 sayılı Kanun ve Teknoloji Geliştirme Bölgeleri Uygulama Yönetmeliği kapsamında düzenlenen başlıca indirim, istisna ve teşvikler aşağıdaki şekildedir:

- (i) 4691 sayılı Kanun kapsamında yürütülen yazılım, Ar-Ge, yenilik ve tasarım projeleri ile ilgili araştırmalarda kullanılmak üzere ithal edilen eşya, gümrük vergisi ve her türlü fondan, bu kapsamda düzenlenen kâğıtlar ve yapılan işlemler damga vergisi ve harçtan müstesnadır.
- (ii) Teknoloji geliştirme bölgelerinde faaliyet gösteren gelir ve kurumlar vergisi mükelleflerinin, münhasıran bu bölgedeki yazılım, tasarım ve Ar-Ge faaliyetlerinden elde ettikleri kazançları 31 Aralık 2028 tarihine kadar gelir ve kurumlar vergisinden müstesnadır.
- (iii) Yıllık beyanname üzerinden istisna edilen kazançları tutarı 1.000.000 (bir milyon) TL ve üzerinde olan gelir ve kurumlar vergisi mükellefleri tarafından, bu tutarın %2'sinin (yüzde iki) pasifte geçici bir hesaba aktarılacağı belirtilmiştir. Ancak bu tutarın, geçici hesabın oluşturduğu yılın sonuna kadar Türkiye'de yerleşik girişimcilere yatırım yapmak üzere kurulmuş girişim sermayesi yatırım fonu paylarının satın alınması veya girişim sermayesi yatırım ortaklıkları ya da bu kanun kapsamındaki kuluçka merkezlerinde faaliyette bulunan diğer girişimcilere sermaye olarak konulması gereklidir. Cumhurbaşkanı bu tutar ve oranları birlikte ya da ayrı ayrı sıfıra kadar indirmeye, beş katına kadar arttırmaya yetkili kılınmıştır. 16.12.2023 tarihli ve 32401 sayılı Resmi Gazete'de yayımlanan 15.12.2023 tarih ve 7953 sayılı Cumhurbaşkanlığı Kararı ile bu tutar ve oranlar 01.01.2024 tarihinden itibaren uygulanmak üzere yeniden belirlenmiştir. Cumhurbaşkanı Kararı ile yıllık beyanname üzerinden yararlanılan indirim tutarı 2.000.000 (iki milyon) TL ve üzerinde olan kurumlar vergisi mükellefleri tarafından, bu tutarın %3'ünün (yüzde üçü) pasifte geçici bir hesaba aktarılacağı ve bu fıkra kapsamında aktarılması gereken tutar yükümlülüğünün, yıllık bazda 100.000.000 (yüz milyon) TL ile sınırlandırılacağı şekilde değişiklik yapılmıştır.
- (iv) 31 Aralık 2028 tarihine kadar, bölgede çalışan Ar-Ge, tasarım ve destek personelinin bu görevleri ile ilgili ücretleri üzerinden asgari geçim indirimi uygulandıktan sonra hesaplanan gelir vergisi; verilecek muhtasar beyanname üzerinden tahakkuk eden vergiden indirilmek suretiyle terkin edilir. Bu kapsamdaki ücretlere ilişkin düzenlenen kâğıtlar damga vergisinden istisnadır. Gelir vergisi stopajı ve sigorta primi işveren hissesine ilişkin teşviklerden yararlanacak olan destek personeli sayısı, Ar-Ge ve tasarım personeli sayısının yüzde onunu aşamaz.

Şirket merkezi, 4691 sayılı Kanun uyarınca Bakanlar Kurulu'nun 2009/15439 sayılı kararı ile kurulan İstanbul Teknoloji Geliştirme Bölgesi'nde bulunmakta olup, Teknopark İstanbul yönetici şirketi olan Teknopark İstanbul (AS "Teknopark") ile 05.06.2014 tarihinde kira

Altınay
Sapientia Teknolojileri A.Ş.
Sapientia Teknoloji Yatırım No:1/4A
Sapientia Teknoloji Yatırım No:1/4B
Sapientia Teknoloji Yatırım No:1/4C
Sapientia Teknoloji Yatırım No:1/4D
Sapientia Teknoloji Yatırım No:1/4E
Sapientia Teknoloji Yatırım No:1/4F
Sapientia Teknoloji Yatırım No:1/4G
Sapientia Teknoloji Yatırım No:1/4H
Sapientia Teknoloji Yatırım No:1/4I
Sapientia Teknoloji Yatırım No:1/4J
Sapientia Teknoloji Yatırım No:1/4K
Sapientia Teknoloji Yatırım No:1/4L
Sapientia Teknoloji Yatırım No:1/4M
Sapientia Teknoloji Yatırım No:1/4N
Sapientia Teknoloji Yatırım No:1/4O
Sapientia Teknoloji Yatırım No:1/4P
Sapientia Teknoloji Yatırım No:1/4Q
Sapientia Teknoloji Yatırım No:1/4R
Sapientia Teknoloji Yatırım No:1/4S
Sapientia Teknoloji Yatırım No:1/4T
Sapientia Teknoloji Yatırım No:1/4U
Sapientia Teknoloji Yatırım No:1/4V
Sapientia Teknoloji Yatırım No:1/4W
Sapientia Teknoloji Yatırım No:1/4X
Sapientia Teknoloji Yatırım No:1/4Y
Sapientia Teknoloji Yatırım No:1/4Z

ZİRAAT YATIRIM MENKUL DEĞERLER A.Ş.
Levent Mah. Çarşı Sok. No:102
(Etiler Paftası, Kat:11 Beşiktaş/İST)
Büyükdere Mükemmeller V.D. 998 010 4594

64
YATIRIM FİNANSMAN MENKUL DEĞERLER A.Ş.

Türkiye İsmail Kalkınma Bankası A.Ş.

- 3 Mayıs 2024



sözleşmesi akdedilmiştir ve Şirket, işbu tarihten itibaren Teknopark İstanbul'da faaliyetlerine başlamıştır. TAAC ve DASAL'ın merkezleri Teknopark İstanbul'da bulunmakta olup, Teknopark İstanbul yönetici şirketi olan İstanbul Teknopark ile sırasıyla 01.12.2019 ve 03.09.2020 tarihinde kira sözleşmeleri akdedilmiştir ve TAAC ve DASAL, işbu tarihlerden itibaren Teknopark İstanbul'da faaliyetlerine başlamışlardır. TAAC Teknopark 2 (iki) şubesi ve DASAL Teknopark şubesinin merkezleri de Teknopark İstanbul'da bulunmaktadır.

Teknopark İstanbul bünyesinde araştırma geliştirme faaliyetlerinde bulunan Şirket ve bağlı ortaklarının, 4691 sayılı Kanun ve ikincil düzenlemeler kapsamında yararlandığı indirim ve teşviklere ilişkin detaylı bilgilere işbu İzahname'nin 6.2.4 (İhraççıyla ilgili teşvik ve sübvansiyonlar vb. ile bunların koşulları hakkında bilgi) başlığı altında yer verilmiştir.

Organize Sanayi Bölgeleri Kanunu ve İkincil Mevzuat

Organize Sanayi Bölgeleri Kanunu organize sanayi bölgelerinin kuruluş, yapım ve işletilmesi esaslarını belirlemek amacıyla organize sanayi bölgelerinin ve OSB Üst Kuruluşunun oluşumunu, organlarını, işleyişini, yönetim ve denetimini düzenleyen hükümler ile bunlarla ilgili kişi ve kuruluşların görev, yetki ve sorumluluklarını düzenlemektedir.

Organize Sanayi Bölgeleri Kanunu kapsamında, organize sanayi bölgeleri içinde bir işletmenin kurulması için parsel tahsisi veya satış yapılanlar ile maliki bulunduğu parselde üretimde bulunan veya bulunmayı taahhüt eden gerçek veya tüzel kişiler katılımcı olarak tanımlanmış olup katılımcılar Organize Sanayi Bölgeleri Kanunu'ndan doğan yükümlülükleri yerine getirmekle yükümlüdür.

Organize Sanayi Bölgeleri Kanunu uyarınca yürürlüğe giren imar plânına göre arazi kullanımı, yapı ve tesislerinin projelendirilmesi, inşası ve kullanımıyla ilgili ruhsat ve izinler OSB tarafından verilir ve denetlenir.

Şirket'in Kocaeli İli Dilovası İlçesi Makine İhtisas Organize Sanayi Bölgesi'nde yapımı devam etmekte olan inşaat faaliyetleri için Makine İhtisas OSB tarafından verilmiş birisi fabrikaya ait 132608563 numaralı yapı ruhsatı ve diğeri fabrikanın eklentilerine ait olan 134524859 numaralı yapı ruhsatı bulunmaktadır.

Şirket'in Ankara Uzay ve Havacılık İhtisas Organize Sanayi Bölgesi ile arasında akdedilen Ön Tahsis Sözleşmesi kapsamında arazi ön tahsis hakkı bulunmakta olup, Ankara Uzay ve Havacılık İhtisas OSB ile Şirket arasında akdedilen Alan Tahsis Anlaşması'nın detaylarına işbu İzahname'nin 22.1.5.3 sayılı (Tahsis Sözleşmeleri) başlığı altında yer verilmiştir.

İşyeri Açma ve Çalışma Ruhsatlarına İlişkin Yönetmelik

İşyeri Açma ve Çalışma Ruhsatlarına İlişkin Yönetmelik sıhhi ve gayrisihhi işyerleri ile umuma açık istirahat ve eğlence yerlerinin ruhsatlandırılması ve denetlenmesine dair iş ve işlemleri düzenlemektedir. İşyeri Açma ve Çalışma Ruhsatlarına İlişkin Yönetmelik'te gayrisihhi müessese; faaliyeti sırasında çevresinde bulunanlara biyolojik, kimyasal, fiziksel, ruhsal ve sosyal yönden az veya çok zarar veren veya vermesi muhtemel olan ya da doğal kaynakların kirlenmesine sebep olabilecek müesseseler; sıhhi müessese ise gayrisihhi müesseseler dışında kalan her türlü işyeri olarak tanımlanmaktadır.

İşyeri Açma ve Çalışma Ruhsatlarına İlişkin Yönetmelik'in 6'ncı maddesi uyarınca; yetkili idarelerden usulüne uygun olarak işyeri açma ve çalışma ruhsatı alınmadan işyeri açılmaz ve çalıştırılmaz. İşyeri açma ve çalışma ruhsatı alınmadan açılan işyerleri yetkili idareler tarafından kapatılır. İşyeri açma ve çalışma ruhsatının verilebilmesi işyerlerinin birtakım fiziki şartları taşımasına ve kira sözleşmesi ve itfaiye raporu gibi bazı evrakların başvuru sırasında yetkili idareye sunulmasına bağlıdır. Bu kapsamda, Şirket'in faaliyet gösterdiği işyerleri için işyeri açma ve çalışma ruhsatı alınması gerekmektedir.

Altınay
Savunma ve Teknolojileri A.Ş.
Söğütözü Mahallesi, Teknopark İstanbul No:1/4A
Kat:1, Blok:1, Daire:101, Beşiktaş - İstanbul
Tic. Sic. No: 207-202 / Pendik - İstanbul
Mersis No: 081601000000014
Pendik V.D. : 061 641 8220

ZİRAAT YATIRIM
MENKUL DEĞERLER A.Ş.
Levent Mah. Çarşı Sok. No: 22
Etiler - Beşiktaş - İstanbul
Tic. Sic. No: 27090 / Pendik - İstanbul
Mersis No: 081601000000014

YATIRIM FİNANSMAN
MENKUL DEĞERLER A.Ş.
Tic. Sic. No: 27090 / Pendik - İstanbul
Mersis No: 081601000000014

3 Mayıs 2024



4691 sayılı Kanun ve İşyeri Açma ve Çalıştırma Ruhsatlarına İlişkin Yönetmelik uyarınca teknoloji geliştirme bölgesinde faaliyet gösteren şirketler için işyeri açma ve çalışma ruhsatı 2021 yılından itibaren Sanayi ve Teknoloji Bakanlığı İl Müdürlükleri, büyükşehir sınırları içerisinde il ve ilçe büyükşehir belediyeleri tarafından düzenlenmektedir.

Şirket'in Sanayi Mah. Teknopark Bulvarı No:1/4A İç Kapı No:201-202 Pendik/İstanbul adresinde bulunan merkezinin İstanbul Valiliği Sanayi ve Teknoloji İl Müdürlüğü tarafından düzenlenmiş olan 01.02.2024 tarihli ve 2024/41 sayılı işyeri açma ve çalışma ruhsatı bulunmaktadır. Şirket'in Şekerpinar Mah. Defne Sk. No: 22/A Çayırova / Kocaeli adresinde bulunan Gebze şubesinin, Çayırova Belediye Başkanlığı tarafından düzenlenen 12.03.2021 tarihli ve 40 sayılı işyeri açma ve çalışma ruhsatı bulunmaktadır. Şirket Organize Sanayi Bölgesi Mah. 6 Cad. Fabrika Binası No: 1/1 İç Kapı No: 1 Dilovası/Kocaeli adresinde bulunan Dilovası şubesinin yapı kullanma izin belgesini almasına müteakip işyeri açma ve çalışma ruhsatı düzenlenmesi için başvuruda bulunacaktır.

TAAC'ın Sanayi Mah. Teknopark Bulvarı No:1/4A İç Kapı No: 206 Pendik/İstanbul adresinde bulunan merkezinin, İstanbul Valiliği Sanayi ve Teknoloji İl Müdürlüğü tarafından düzenlenen 12.08.2022 tarihli ve 2022/147 sayılı işyeri açma ve çalışma ruhsatı bulunmaktadır. TAAC'ın Sanayi Mah. Teknopark Bul. Yeditepe Üniversitesi Ar-Ge Merkezi Blok No: 1/7c İç Kapı No: 402 Pendik / İstanbul adresinde bulunan Teknopark 2 şubesine Sanayi ve Teknoloji Bakanlığı İstanbul İl Müdürlüğü tarafından işyeri açma ve çalışma ruhsatı düzenlenmesi için başvuruda bulunulmuş olup süreç devam etmektedir.

DASAL'ın Sanayi Mah. Teknopark Bulvarı No:1/5A İç Kapı No: Z05-Z06 Pendik/İstanbul adresinde bulunan merkezinin, İstanbul Valiliği Sanayi ve Teknoloji İl Müdürlüğü tarafından düzenlenen 15.01.2024 tarihli ve 2024/28 sayılı işyeri açma ve çalışma ruhsatı bulunmaktadır. DASAL'ın Sanayi Mah. Teknopark Bul. No: 1/5a İç Kapı No: 501 Pendik / İstanbul adresinde bulunan Teknopark şubesine Sanayi ve Teknoloji Bakanlığı İstanbul İl Müdürlüğü tarafından işyeri açma ve çalışma ruhsatı düzenlenmesi için başvuruda bulunulmuş olup süreç devam etmektedir.

Şirket'in Ankara şubesi, TAAC'ın Ankara şubesi ve DASAL'ın Gebze şubesinde işyeri açma ve çalışma ruhsatı bulunmamaktadır. Şirket tarafından ilgili iş yerlerinin kapatılması durumunda bile Şirket'in faaliyetlerine olumsuz etkisi olmayacağı beyan edilmiştir.

5746 sayılı Kanun ve İkincil Mevzuat

5746 sayılı Kanun, Ar-Ge, yenilik ve tasarım yoluyla ülke ekonomisinin uluslararası düzeyde rekabet edebilir bir yapıya kavuşturulması için teknolojik bilgi üretilmesini, üründe ve üretim süreçlerinde yenilik yapılmasını, ürün kalitesi ve standardının yükseltilmesini, verimliliğin artırılmasını, üretim maliyetlerinin düşürülmesini, teknolojik bilginin ticarileştirilmesini, rekabet öncesi işbirliklerinin geliştirilmesini, teknoloji yoğun üretim, girişimcilik ve bu alanlara yönelik yatırımlar ile Ar- Ge'ye, yeniliğe ve tasarıma yönelik doğrudan yabancı sermaye yatırımlarının ülkeye girişinin hızlandırılmasını, Ar-Ge ve tasarım personeli ve nitelikli işgücü istihdamının artırılmasını desteklemek ve teşvik etmek amacıyla T.C. Küçük ve Orta Ölçekli İşletmeleri Geliştirme ve Destekleme İdaresi Başkanlığı ("KOSGEB") tarafından 12/4/1990 tarihli ve 3624 sayılı Kanuna göre oluşturulan teknoloji merkezleri (teknoloji merkezi işletmeleri), Türkiye'deki Ar-Ge merkezleri ile tasarım merkezleri, Ar-Ge projeleri, tasarım projeleri, rekabet öncesi iş birliği projeleri ve teknogirişim sermayesine ilişkin destek ve teşvikleri düzenlemektedir.

5746 sayılı Kanun'unun 3'üncü maddesi uyarınca Ar-Ge ve tasarım indirimi, gelir vergisi stopaj teşviki, sigorta primi desteği, damga vergisi istisnası ve tekno girişim sermaye desteği sağlanmaktadır. 5746 sayılı Kanun maddesi 3/2 uyarınca, 4691 sayılı Kanun çerçevesinde ücretli gelir vergisinden istisna olan personelin bu çalışmalarını karşılığında elde ettikleri ücretleri

ZİRAAT YATIRIM MENKUL DEĞERLER A.Ş.

Levent Mah. Gölcük Sok. No: 2

İstanbul / Beşiktaş / Kat: 7 / Bina No: 331

Sicil No: 274920 / Mersis: 0810000274920001000000

Sicil No: 274920 / Mersis: 0810000274920001000000

YATIRIM MENKUL DEĞERLER A.Ş.

Levent Mah. Gölcük Sok. No: 2

İstanbul / Beşiktaş / Kat: 7 / Bina No: 331

Sicil No: 274920 / Mersis: 0810000274920001000000

Sicil No: 274920 / Mersis: 0810000274920001000000

Sanayi ve Teknoloji Bakanlığı

Sanayi ve Teknoloji Bakanlığı

Sanayi ve Teknoloji Bakanlığı

Sanayi ve Teknoloji Bakanlığı

Sanayi ve Teknoloji Bakanlığı

üzerinden hesaplanan sigorta primi işveren hissesinin yarısı T.C. Hazine ve Maliye Bakanlığı ("Hazine") tarafından karşılanmaktadır. Şirket, TAAC ve DASAL 5746 sayılı Kanunu'nun 3'üncü maddesi kapsamında olan SGK primi işveren hisse desteğinden yararlanmaktadır.

Türkiye Bilimsel ve Teknolojik Araştırma Kurumu Teknoloji ve Yenilik Destek Programlarına İlişkin Yönetmelik

TÜBİTAK Destek Yönetmeliği, Türkiye Bilimsel ve Teknolojik Araştırma Kurumu ("TÜBİTAK") tarafından oluşturulan destek programları kapsamında; gerçek ve tüzel kişilerin bilimsel ve teknolojik bilgiyi ürüne, sürece, yönetime veya sisteme dönüştürme aşamalarında yapacağı, teknoloji ve yenilik odaklı araştırma, geliştirme, iyileştirme faaliyetleri ile üniversite-sanayi iş birliği, kümeleşme, girişimcilik ve ticarileştirme faaliyetlerine ilişkin proje önerilerinin değerlendirilmesi, söz konusu projelerin hibe ve/veya geri ödemesiz olarak desteklenmesine ilişkin usul ve esasları düzenlemektedir.

TÜBİTAK Destek Yönetmeliği uyarınca TÜBİTAK tarafından oluşturulan destek programları kapsamında uygulanacak desteğin türü, destek oranı, süresi, başvuru tarihleri, kapsamı ile verilecek azami destek tutarlarına ilişkin hususlar ilgili destek programının uygulama esaslarında belirlenmektedir. TÜBİTAK Destek Yönetmeliği kapsamında yürütülen destek programlarının teknik, mali ve idari kurallarını ve süreçlere ilişkin bilgileri içeren uygulama esasları, her bir destek programı için hazırlanır ve TÜBİTAK yönetim kurulu onayı ile yürürlüğe girer. Destek programları kapsamında genel olarak desteklenebilecek gider kalemleri arasında (i) personel giderleri, (ii) seyahat giderleri, (iii) alet, teçhizat, yazılım ve yayın alım giderleri, (iv) danışmanlık hizmeti ve diğer hizmet alım giderleri ve (v) malzeme ve sarf giderleri sayılmış olup, bunlara ilişkin açıklamalara ise uygulama esaslarında yer verilmektedir. Desteklenmesi uygun bulunan proje ve faaliyetlere ilişkin olarak ilgili programların gerektirdiği durumlarda kuruluşlarla TÜBİTAK arasında sözleşme yapılır. Sözleşme giderleri kuruluş tarafından karşılanır. Desteklenmesine karar verilen projelerle ilgili olarak ortaya çıkması muhtemel fikri ve sınai tüm haklar kuruluşun tasarrufuna devredilir, ancak TÜBİTAK ile akdedilecek projelerde aksi yönde düzenlemeler yapılabilmektedir. Şirket, yürüttüğü projeler kapsamında TÜBİTAK tarafından oluşturulan destek programlarından faydalanmaktadır.

2012/3305 sayılı Karar ve İkincil Mevzuat

2012/3305 sayılı Yatırımlarda Devlet Yardımları Hakkında Karar, ("2012/3305 sayılı Karar") kalkınma planları ve yıllık programlarda öngörülen hedefler doğrultusunda tasarrufların katma değeri yüksek yatırımlara yönlendirilmesine, üretim ve istihdamın artırılmasına, uluslararası rekabet gücünü artıracak ve araştırma-geliştirme içeriği yüksek bölgesel ve stratejik yatırımların özendirilmesine, uluslararası doğrudan yatırımların artırılmasına, bölgesel gelişmişlik farklılıklarının azaltılmasına, kümelenme ve çevre korumaya yönelik yatırımlar ile araştırma ve geliştirme faaliyetlerinin desteklenmesine ilişkin usul ve esasları belirlemektedir. 2012/3305 sayılı Karar ve ilgili ikincil mevzuat uyarınca teşvik sistemi; genel, bölgesel ve stratejik yatırımların teşviki uygulamasından oluşmaktadır. Yatırım teşvikleri kapsamında gümrük vergisi muafiyeti, katma değer vergisi ("KDV") istisnası, gelir vergisi stopajı desteği, sigorta primi işveren hisse desteği, yatırım yeri tahsisi, faiz veya kâr payı desteği, vergi indirimi, sigorta primi desteği gibi teşvik ve muafiyetler tanınmaktadır. 2012/3305 sayılı Karar ve ilgili ikincil mevzuat kapsamındaki destek unsurlarından yararlanan yatırım harcamaları, diğer kamu kurum ve kuruluşlarının desteklerinden yararlanamaz. Şirket'in, 2012/3305 sayılı Karar ve ikincil düzenlemeler kapsamında yararlandığı indirim ve teşviklere ilişkin detaylı bilgilere işbu İzahname'nin Ek-3'ünde (Şirket'in Yatırım Teşvik Belgeleri) başlı başına yer verilmiştir.

Savunma Teknolojileri A.Ş.
Sarıyer Mah. Gözde Sok. No:11/AA
34472 Üsküdar/İstanbul
Tic. Sic. No: 290000/4
MERSİ No: 0810012000000014
Tic. Sic. No: 290000/4

Aitmay

ZİRAAT YATIRIM

MENKUL DEĞERLER A.Ş.

Levent Mah. Gözde Sok. No: 11

16354/2 Beşiktaş/İstanbul

Tic. Sic. No: 290000/4

MERSİ No: 0810012000000014

2024

MENKUL DEĞERLER A.Ş.



Tic. Sic. No: 290000/4

MERSİ No: 0810012000000014

2024

- 3 Mayıs 2024



6331 sayılı Kanunu

6331 sayılı Kanun, işyerlerinde iş sağlığı ve güvenliğinin sağlanması için işveren ve çalışanların görev, yetki, sorumluluk, hak ve yükümlülükleri düzenlemektedir. 6331 sayılı Kanun'un 4'üncü maddesi uyarınca çalışanların işle ilgili sağlık ve güvenliğini sağlama yükümlülüğü kapsamında işverenin; mesleki riskleri önleme, her türlü tedbiri alma, organizasyon ve gerekli araç gereçleri sağlama, işyerinde alınan iş sağlığı ve güvenliği tedbirlerine uyulup uyulmadığını denetleme, risk değerlendirmesi yapma, yeterli bilgi ve talimat verilenler dışındaki çalışanların hayati ve özel tehlike bulunan alanlara girmemesi için tedbir alma gibi birçok yükümlülüğü mevcuttur.

6331 sayılı Kanun'un 6'ncı maddesi uyarınca işveren, çalışanları arasından iş güvenliği uzmanı, işyeri hekimi görevlendirir. İşverenin çalışanları arasında belirlenen niteliklere sahip personel bulunmaması halinde, işverenler bakımından iş güvenliğine ilişkin hizmetleri yerine getirmek üzere ortak sağlık güvenlik birimlerinden ("OSGB") hizmet alabilme imkânı düzenlenmiştir. 50 (elli) ve daha fazla çalışanın bulunduğu ve 6 (altı) aydan fazla süren sürekli işlerin yapıldığı işyerlerinde işveren, iş sağlığı ve güvenliği ile ilgili çalışmalarda bulunmak üzere iş sağlığı ve güvenliği kurulu oluşturur. Ayrıca, işveren; işyerinin değişik bölümlerindeki riskler ve çalışan sayılarını göz önünde bulundurarak dengeli dağılıma özen göstermek kaydıyla, çalışanlar arasında yapılacak seçim veya seçimle belirlenemediği durumda atama yoluyla, 6331 sayılı Kanun'un 20'nci maddesinde belirlenen sayılarda çalışan temsilcisini görevlendirir.

İşveren, çalışma ortamında meydana gelebilecek acil durumları belirler, gerekli tedbirleri alarak acil durum planlarını hazırlar. İşveren, bütün iş kazalarının ve meslek hastalıklarının kaydını tutmak ve ilgili raporları düzenlemek, meydana gelen iş kazalarını kazadan sonraki 3 (üç) iş günü içerisinde, sağlık hizmeti sunucuları veya işyeri hekimi tarafından kendisine bildirilen meslek hastalıklarını öğrendiği tarihten itibaren 3 (üç) iş günü içerisinde SGK'ya bildirmekle yükümlüdür.

6331 sayılı Kanun'un 17'nci maddesi uyarınca işveren; çalışanların özellikle işe başlamadan önce, çalışma ve iş değişikliğinde, iş ekipmanının değişmesi halinde veya yeni teknoloji uygulanması halinde iş sağlığı ve güvenliği eğitimlerini almasını sağlar ve bahis konusu eğitimler gerektiğinde ve düzenli aralıklarla tekrarlanır. Çalışanlara verilecek iş sağlığı ve güvenliği eğitimlerinin verilmesinde Çalışanların İş Sağlığı ve Güvenliği Eğitimlerinin Usul ve Esasları Hakkında Yönetmelik hükümlerine uyulur. İlgili yönetmelik kapsamında az tehlikeli sınıfta yer alan işyerlerinde iş sağlığı ve güvenliği eğitimleri 3 (üç) yılda en az bir defa tekrarlanır.

6331 sayılı Kanun'da belirtilen yükümlülükleri yerine getirmeyen işverenlere 6331 sayılı Kanun'un 26'ncı maddesi ile belirlenen tutarlarda idari para cezası verilir.

7223 sayılı Kanun ve İkincil Mevzuat

7223 sayılı Ürün Güvenliği ve Teknik Düzenlemeler Kanunu ("7223 sayılı Kanun"), ürünlerin güvenli ve ilgili teknik düzenlemelere uygun olmasını, piyasa gözetimi ve denetiminin esasları ile yetkili kuruluşların görevlerini ve iktisadi işletmeciler ile uygunluk değerlendirme kuruluşlarının yükümlülüklerini düzenlemektedir. 7223 sayılı Kanunu ve ilgili ikincil mevzuat uyarınca ürünlerin teknik düzenlemelere uygun olması zorunludur. Teknik düzenlemesine uygun olmayan ürünler, uygunsuzlukları giderilmeden piyasaya arz edilemez, piyasada bulundurulamaz veya hizmete sunulamaz. 7223 sayılı Kanun madde 5 uyarınca ürünlerin güvenli olması zorunludur. Ürünün, bir kişiye veya bir mala zarar vermesi halinde, bu ürünün imalatçısı veya ithalatçısı zararı gidermekle yükümlüdür.

Sınai Mülkiyet Kanunu ve İkincil Mevzuat

6769 sayılı Sınai Mülkiyet Kanunu ("SMK"), marka, coğrafi işaret, tasarım, patent, faydalı model ile geleneksel ürün-adlarına ilişkin hakların korunması ve bu suretle teknolojik, ekonomik ve sosyal ilerlemenin gerçekleştirilmesine katkı sağlamak amacıyla marka, coğrafi işaret, tasarım,

AİNNAY
Savunma Teknolojileri A.Ş.
Teknopark Buarı No:1/AA
Büyükdere Sok. No: 22
Kat: 2
Etiler, Beşiktaş, İstanbul
Tic. Sic. No: 270902
Vergi No: 340101000014
Mersis No: 081500100000014

ZİRAAT YATIRIM
MENKUL DEĞERLER A.Ş.
Levent Mah. Çoban Sok. No: 22
Etiler, Beşiktaş, İstanbul
Tic. Sic. No: 270902
Vergi No: 340101000014

ZİRAAT YATIRIM
MENKUL DEĞERLER A.Ş.
Levent Mah. Çoban Sok. No: 22
Etiler, Beşiktaş, İstanbul
Tic. Sic. No: 270902
Vergi No: 340101000014

Tic. Sic. No: 270902
Vergi No: 340101000014

- 3 Mayıs 2024



patent, faydalı model ile geleneksel ürün adlarına ilişkin başvuruları, tescil ve tescil sonrası işlemleri ve bu hakların ihlaline dair hukuki ve cezai yaptırımları düzenlemektedir. SMK kapsamındaki marka, coğrafi işaret, tasarım ve faydalı modeller tescil edilerek korunabilmektedir. SMK madde 23 uyarınca tescilli markaların koruma süresi başvuru tarihinden itibaren 10 yıldır ve bu süreler 10'ar yıllık dönemlerce yenilenebilmektedir. SMK madde 69 uyarınca tescilli tasarımların koruma süresi 5 yıldır ve 5'er yıllık dönemlerce yenilenmek suretiyle toplam 25 yıla kadar uzatılabilir. SMK madde 101 uyarınca patentin koruma süresi 20 yıl, faydalı modelin koruma süresi 10 yıldır. Bu süreler uzatılamaz.

SMK madde 148 uyarınca sınai mülkiyet hakkı devredilebilir, miras yolu ile intikal edebilir, lisans konusu olabilir, rehin verilebilir, teminat olarak gösterilebilir, haczedilebilir veya diğer hukuki işlemlere konu olabilir. Hukuki işlemler, yazılı şekilde tabidir. Devir sözleşmelerinin geçerliliği, ancak noter tarafından onaylanmış şekilde yapılmış olmalarına bağlıdır. Şirket ve Bağlı Ortaklıklar'ından TAAC ve DASAL'ın sınai mülkiyet hakları bulunmakta olup işbu İzahname'nin 9.2 (Maddi Olmayan Duran Varlıklar Hakkında Bilgiler) bölümünde detaylı bir şekilde açıklanmıştır.

Kişisel Verilerin Korunması Kanunu ve İkincil Mevzuat

KVKK, kişisel verilerin işlenmesinde başta özel hayatın gizliliği olmak üzere kişilerin temel hak ve özgürlüklerini korumak ve kişisel verileri işleyen gerçek ve tüzel kişilerin yükümlülükleri ile uyacakları usul ve esasları düzenlemek amacıyla çıkarılmış olup kişisel verileri işlenen gerçek kişiler ile bu verileri tamamen veya kısmen otomatik olan ya da herhangi bir veri kayıt sisteminin parçası olmak kaydıyla otomatik olmayan yollarla işleyen gerçek ve tüzel kişiler hakkında uygulanmaktadır. KVKK, genel olarak kişisel verilerin hukuka aykırı şekilde toplanması, işlenmesi, silinmesi, anonim hale getirilmesi ve aktarılmasına ilişkin yaptırımları düzenlemektedir.

KVKK kapsamında "veri sorumlusu" kişisel verilerin işleme amaçlarını ve vasıtalarını belirleyen, veri kayıt sisteminin kurulmasından ve yönetilmesinden sorumlu olan gerçek veya tüzel kişi olarak tanımlanmaktadır. Veri sorumlusu olan kişiler, KVKK ve ikincil mevzuatına ("KVKK Mevzuatı") uyum sağlamakla yükümlüdür. Buna göre veri sorumlularının, kişisel verilerin elde edilebilmesi için öncelikle ilgili kişileri verilerin hangi amaç ile işleneceği, bu verilerin toplanma yöntemi ve hukuki sebebi gibi KVKK madde 10 ile sayılan unsurları içerecek şekilde aydınlatması ve ayrıca kural olarak bu verilerin işlenmesine ilişkin ilgili kişilerin açık rızasını alma yükümlülüğü bulunmaktadır.

Kişisel Verileri Koruma Kurulu tarafından istisna tanınan kişiler haricinde, kişisel verileri işleyen gerçek ve tüzel kişiler, veri işlemeye başlamadan önce Veri Sorumluları Sicil Bilgi Sistemine ("VERBİS") kaydolmak zorundadır. Bu kapsamda Şirket ve Bağlı Ortaklıklar'ın VERBİS'e kayıt yükümlülüğü bulunmaktadır. Şirket, VERBİS sistemine eski unvanı ile "Altınay Havacılık ve İleri Teknolojiler Sanayi Ticaret Anonim Şirketi" adıyla kayıtlıdır. Şirket'in Bağlı Ortaklıklar'ından TAAC ve DASAL'ın VERBİS sistemine kayıt bulunmamaktadır.

KVKK uyarınca kişisel veriler ilgili kişinin açık rızası olmaksızın işlenemez ve aktarılamaz. KVKK ve ilgili diğer kanun hükümlerine uygun olarak işlenmiş olmasına rağmen, işlenmesini gerektiren sebeplerin ortadan kalkması hâlinde kişisel veriler resen veya ilgili kişinin talebi üzerine veri sorumlusu tarafından silinir, yok edilir veya anonim hâle getirilir.

İşbu İzahname tarihi itibarıyla Şirket ve Bağlı Ortaklıklar'ı tarafından hazırlanan Kişisel Verilerin Korunması ve Veri Güvenliği Taahhütnamesi, Aday Çalışan/Aday Stajyer Aydınlatma Metni, Maaş Gizliliği Taahhütnamesi ve Şirket tarafından hazırlanan Kişisel Verilerin Korunması Aydınlatma Metni ve Açık Rıza Beyanı tarafımız ile paylaşılmıştır. Belirtilen belgeler incelendiğinde belgelerin KVKK Mevzuatı'na esaslı biçimde uygun olarak hazırlandığı

Altınay
Sanayi Teknolojileri A.Ş.
Sanayi Teknolojileri Parkı No:1/4A
Etiler/Beşiktaş/İstanbul - Türkiye
Ticaret Sicil No: 271100/000014
Mersis No: 081010100000014
Telefon No: 0212 253 00 00

ZİRAAT YATIRIM MENKUL DEĞERLER A.Ş.
Levent/Beşiktaş/İstanbul
Etiler/Beşiktaş/İstanbul
Mersis No: 081010100000014

Altınay
Sanayi Teknolojileri A.Ş.
Sanayi Teknolojileri Parkı No:1/4A
Etiler/Beşiktaş/İstanbul - Türkiye
Ticaret Sicil No: 271100/000014
Mersis No: 081010100000014
Telefon No: 0212 253 00 00

Türkiye Sınai Yatırım Bankası A.Ş.
Etiler/Beşiktaş/İstanbul

görülmekte olup Şirket'in ve Bağlı Ortaklıkları'nın KVKK Mevzuatı'na uyum süreci devam etmektedir.

İşbu İzahname tarihi itibarıyla Şirket'in KVKK Mevzuatı'na aykırılığı nedeni ile herhangi bir uyuşmazlık, soruşturma, ihlal bildirimine konu ve/veya taraf olmadığı tespit edilmiştir.

6.1.5. İhraççı faaliyetlerinin gelişiminde önemli olaylar:

Şirket'in kuruluşundan itibaren kurucuları, unvanı/tür değişimleri, ortakları, finansal durumu ve faaliyetlerine ilişkin yaşanan önemli değişim ve gelişmeleri içeren Şirket tarihçesi aşağıda sunulmaktadır:

Yıl	Önemli Gelişmeler
2006	Altınay Robot bünyesindeki savunma iş birimi, Roketsan ile ilk savunma projesini imzalamıştır.
2010	Altınay Robot NATO Supply and Procurement Agency onaylı tedarikçisi olmuştur.
2014	Şirket "Altınay Havacılık ve İleri Teknolojiler San. Tic. A.Ş." unvanı ile kurulmuştur.
2016	ABD Deniz Kuvvetleri'nin kullanımı için Altınay Teknoloji Grubu tarafından demilitarizasyon sistemi ihracatı gerçekleştirilmiştir.
2017	Şirket sermayesi 29 Mart 2017'de tescil edilmiş olduğu üzere 100.000 TL'den 2.000.000 TL'ye çıkartılmıştır.
2018	Aselsan ve Roketsan ile stratejik ortaklık anlaşmaları imzalanmıştır. MSB Tesis Güvenlik Belgesi temin edilmiştir.
2019	AS9100 Kalite Yönetim Sistemi belgesi alınmıştır. TUSAŞ ile birlikte sermayesinin %50'si TUSAŞ'a, %50'si İhraççı'ya ait olmak üzere TAAC kurulmuştur.
2019	22.11.2019 tarihinde 100.000 TL sermaye ile DASAL kurulmuştur.
2020	Aselsan %40 oranda DASAL'a ortak olmuştur. Şirket sermayesi 4 Aralık 2020'de tescil edilmiş olduğu üzere 2.000.000 TL'den 50.000.000 TL'ye çıkartılmıştır.
2021	İhraççı'nın unvanı "Altınay Savunma Teknolojileri A.Ş." olarak değiştirilmiştir.
2021	EYDEP Sertifikası edinilmiştir.
2022	Şirket sermayesi 31 Ocak 2022 tarihinde tescil edilmiş olduğu üzere 50.000.000 TL'den 55.555.600 TL'ye çıkartılmıştır. Letven Capital GSYF Şirket'e ortak olmuştur.
2022	14.06.2022 tarihinde Şirket Kocaeli Dilovası ilçesi Demirciler mahallesi 119 ada 9 parselde kayıtlı 10.000 m2 arsayı tesis yatırımını gerçekleştirmek üzere 45.900.000-TL tutarlı toplam maliyet ile satın almıştır.
2022	Şirket 2023 yılı başında yatırımını planlamış olduğu çerçevede üretim tesisi ve idari ofis binasının inşaatına başlamış ve bu kapsamda aldığı Yatırım Teşvik Belgesi kapsamında Türkiye Cumhuriyet Merkez Bankası ("TCMB") kaynaklı Yatırım taahhütlü avans kredisini Şubat ayında kullanmıştır.
2023	Şirket sermayesi 26 Temmuz 2023 tarihinde tescil edilmiş olduğu üzere 55.555.600 TL'den 200.000.000 TL'ye çıkartılmıştır.
2023	DASAL sermayesi 31 Temmuz 2023 tarihinde tescil edilmiş olduğu üzere 10.000.000 TL'den 226.000.000 TL'ye çıkarılmıştır. Aselsan ortaklık oranı %49'a çıkmıştır.
2023	31.10.2023 tarihinde Şirket, Ankara Uzay ve Havacılık İhtisas Organize Sanayi Bölgesi ("HAB") ile arsa tahsis sözleşmesi imzalamıştır.

6.1.6. Depo sertifikasının ihraç eden hakkındaki bilgiler:

Yoktur.



ZİRAAT YATIRIM
MENKUL DEĞERLER A.Ş.
Levent Mah. Çanakkale Sok. No: 22
Kat: 4 Kat: 4 Kat: 4 Kat: 4 Kat: 4
Sıyık Pasajı Kat: 4 Kat: 4 Kat: 4 Kat: 4
Sıyık Pasajı Kat: 4 Kat: 4 Kat: 4 Kat: 4

ZİRAAT YATIRIM MENKUL DEĞERLER A.Ş.

ERMAK SQUARE HEIGHTS 226 D2506
Oran Mah. ErmaK Kat: ErmaK Residence
Nispetiye Mah. 42233 Kat: ErmaK
T: +90 312 456 1306
F: +90 312 456 1306
Mersis: 0853 0000 1990 0001
www.ziraatmenkul.com.tr
info@ziraatmenkul.com.tr

Türkiye İhtisas Organize Sanayi Bölgesi A.Ş.

6.2. Yatırımlar:

6.2.1. İzahnamede yer alması gereken finansal tablo dönemleri itibariyle ihraççının önemli yatırımları ve bu yatırımların finansman şekilleri hakkında bilgi:

İzahnamede yer alması gereken finansal tablo dönemleri itibarıyla Şirket'in önemli yatırımları ve bu yatırımların finansman şekilleri hakkında bilgi aşağıda yer paylaşmıştır.

Yatırım Dönemi	Yatırım Türü / İçeriği	Finansman Şekli	31.12.2023 İtibari ile Yatırımın İlerleme Durumu
2022-Devam Ediyor	Tesis Yatırımı	Yatırım Taahhütlü Avans Kredisi	<p>Şirket, 2022 yılında Kocaeli ili Dilovası ilçesi Makine İhtisas O.S.B.'de özkaynakları ile 45.900.000 TL toplam maliyetle satın almış olduğu 10.000 (on bin) m² yüz ölçümüne sahip arsa vasfındaki gayrimenkulü üzerinde üretim tesisi ve idari binadan oluşan tesis yatırımı yapmaktadır. 2023 yılında başlamış olduğu 12.349 (on iki bin üç yüz kırk dokuz) m² kapalı alana sahip tesis yatırımını Yatırım Teşvik Belgesi kapsamında gerçekleştirmekte olan Şirket, ilgili yatırımın finansmanı amacıyla ilk etapta ilk 2 yılı anapara geri ödemesiz toplamda 10 yıl vadeli, %11 (yüzde on bir) sabit faiz oranlı ve 87.200.000 (seksen yedi milyon iki yüz bin) TL tutarında TCMB kaynaklı Yatırım Taahhütlü Avans Kredisi kullanmıştır.</p> <p>Şirket, devam etmekte olan yatırımlarının tamamlanmasına yönelik harcamaların finansmanına dönük olarak Yatırım Teşvik Belgesi kapsamında 2. Faz kredi kullanımı için finansal kuruluşlarla yaptığı görüşmeler akabinde toplam tutarı 77.000.000 (yetmiş yedi milyon) TL ve ilk yılı anapara geri ödemesiz toplamda 5 (beş) yıl vadeli kredinin 30.000.000 TL tutarındaki ilk aşamasını 2023 yılı Kasım ayında kullanmıştır. Şirket, ikinci aşamada kullanılabilecek kredi tutarı olan 47.000.000 (kırk yedi milyon) TL'nin 2024 yılı başlarında inşaatın tamamlanmasına ve yapılması planlanan makine ve teçhizat alımının finansmanına dönük olarak kullanılabilecek şekilde planlama yapmıştır.</p> <p>31.12.2023 tarihi itibarıyla yapılmış olan yatırım harcamaları tutarı arsa bedeli hariç olmak üzere toplam 210.463.425 (iki yüz on milyon dört yüz altmış üç bin dört yüz yirmi beş) TL olarak gerçekleşmiştir. Şirket'in 2024 yılı ilk yarısı içinde yatırımı tamamlayarak faaliyete geçirmeyi amaçlamakta olduğu tesisin 31.12.2023 tarihi itibarıyla tamamlanma oranı %82 (yüzde seksen iki) düzeyindedir. Şirket yapmakta olduğu söz konusu yatırım ile üretim kabiliyetlerini artırmak ve genişletmeyi hedeflemektedir.</p> <p>SPK lisanslı gayrimenkul değerlendirme şirketi Varlık Taşınmaz Değerleme ve Danışmanlık A.Ş.'nin 06.12.2023 tarih ve 2023OZEL00377 sayılı değerlendirme raporu çerçevesinde Şirket'in özkaynakları ile satın almış olduğu</p>

- 3 Mayıs 2024



YATIRIM FINANSMAN
MÜHÜRÜ
ZİRAAT YATIRIM MENKUL DEĞERLER A.Ş.

Türkiye İstatistik Kurumu
Serafin Yatırım Bankası A.Ş.

Sermayesi Yatırımlar A.Ş.
Sermayesi Yatırımlar Teknolojileri A.Ş.
Sermayesi Yatırımlar Teknolojileri A.Ş. - İstanbul
Sermayesi Yatırımlar Teknolojileri A.Ş. - İstanbul
Sermayesi Yatırımlar Teknolojileri A.Ş. - İstanbul
Sermayesi Yatırımlar Teknolojileri A.Ş. - İstanbul
Sermayesi Yatırımlar Teknolojileri A.Ş. - İstanbul
Sermayesi Yatırımlar Teknolojileri A.Ş. - İstanbul
Sermayesi Yatırımlar Teknolojileri A.Ş. - İstanbul
Sermayesi Yatırımlar Teknolojileri A.Ş. - İstanbul

ZİRAAT YATIRIM MENKUL DEĞERLER A.Ş.
Levent Mah. Geniş Sokak No:1/4A
(Etiler) Beşiktaş/İstanbul
Soyuk Mükellefler V.D: 992 619 3512

			gayrimenkulün natamam değeri 276.136.000 (iki yüz yetmiş altı milyon yüz otuz altı bin) TL olup, inşaat seviyesi %78 (yüzde yetmiş sekiz)'dir. Tamamlanması hali için yasal değeri 346.090.000 (üç yüz kırk altı milyon doksan bin) TL olarak belirlenmiştir.
2023- Devam Ediyor	Makine ve Teçhizat Yatırımı	Finansal Kiralama	Şirket'in yapmayı planlamış olduğu makine ve teçhizat yatırımları ile ilgili almış olduğu aksiyonları mevcuttur. Bu çerçevede 2023 yılı içerisinde YTB kapsamında yapılması planlanmış olan ilk etapta 6 (altı) adet makine ve teçhizatın yatırım tutarını USD cinsinden karşılığı olan yaklaşık 1.027.222 (bir milyon yirmi yedi bin iki yüz yirmi iki) USD'nin finansal kiralama yoluyla finanse edilmesi amacıyla bir sözleşme imzalanmıştır. Kira sözleşmesini takiben yapılan kur sabitleme işlemi sonucunda makine ve teçhizatların yatırım tutarı TL karşılığı olarak 20.226.900 (yirmi milyon iki yüz yirmi altı bin dokuz yüz) TL olup konu tutara uygulanacak yıllık basit faiz oranı sözleşmesel olarak %32'dir. Konu sözleşme kapsamındaki 4 adet makinenin gümrüğe gelişi akabinde Aralık ayında sözleşme kapsamındaki ilk ödeme planı netleşmiştir. Netleşme tarihi itibarıyla 13.706.000 (on üç milyon yedi yüz altı bin) TL tutarında anaparaya konu ilk ödeme planına göre 39 (otuz dokuz) ay vadeli ve üç ayda bir yapılacak olan geri ödemelerin toplamı KDV ve Sigorta primleri dahil olmak üzere 22.147.711 (yirmi iki milyon yüz kırk yedi bin yedi yüz on bir) TL olarak gerçekleşecek olup izahnamede yer alması gereken finansal tablo dönemlerinden olan 31.12.2023 tarihi itibarıyla konu tutarın bakiyesi 19.987.721 (on dokuz milyon dokuz yüz seksen yedi bin yedi yüz yirmi bir) TL'dir. Şirket'in, 2023 yılı içerisinde YTB kapsamında ilk etapta yapılmasını planlamış olduğu 6 (altı) adet makine ve teçhizatın diğer 2 adedi için 31.12.2023 tarihi itibarıyla gümrük ve/veya teslim işlemleri gerçekleşmemiş olduğundan, 6 (altı) adet makine ve teçhizatın finansmanı amacıyla imzalamış olduğu sözleşme kapsamındaki ikinci ödeme planı, izahnamede yer alması gereken finansal tablo dönemlerinden olan 31.12.2023 tarihi itibarıyla nihai olarak oluşmuş durumdadır.
2023- Devam Ediyor	Makine ve Teçhizat Yatırımı	Finansal Kiralama	İzahnamede yer alması gereken finansal tablo dönemlerinden olan 31.12.2023 tarihi itibarıyla Şirket, kuruluşlarını inşaatı sürmekte olan Kocaeli ili Dilovası ilçesi Organize Sanayi Bölgesi mahallesindeki (Makine İhtisas O.S.B.) üretim tesisinde yapmak üzere planlamış olduğu makine ve teçhizat yatırımları ile ilgili aksiyonlarının 2023 yılı içerisindeki devamı mahiyetinde toplam bedeli 685.000 (altı yüz seksen beş bin) EUR olan 12 adet makine ve teçhizatın oluşması için finansmanı amacıyla finansal kiralama sözleşmesi



03 Mayıs 2024

Afinay
Savunma Teknolojileri A.Ş.
Sanayi Bölgesi Teknopark-Başkent Milli/AA
Mevzuat No: 2022-İhtisas - İstanbul
Yatırım V.D.: 0911 041 8230
Mesaj No: 0911 041 8230

ZİRAAT YATIRIM
MENKUL DEĞERLER
Levent Mah. Genta Sok. No: 2
(Londra Pasajı) Kat: 2 Beşiktaş
Boğaziçi, Mithatpaşa, Beşiktaş/İSTANBUL

FINANSMAN
MENKUL DEĞERLER A.Ş.

Türkiye Sanayi Kuruluma Başkası A.Ş.
Aykan

- 3 Mayıs 2024



			imzalamıştır. EUR bazında ve 48 ay vadeli geri ödeme planına göre geri ödemeler 3 ayda bir yapılacak olup sözleşme kapsamındaki makine ve teçhizatın teslimlerinin 2024 Mayıs ayı sonuna kadar tamamlanması beklenmektedir.
2023 – Devam Ediyor	Arsa Alımı	Özkaynak	Şirket, 31.12.2023 tarihli finansal tablo dönemi itibarıyla, Savunma Sanayii Müsteşarlığı, Ankara Sanayi Odası ve Savunma ve Havacılık Sanayii İmalatçıları Derneği ile Ankara Valiliği'nin katılımlarıyla Ankara ili, Kahramankazan ilçesi, Yenimahalle, Sincan İlçeleri sınırları içerisinde TUSAŞ/TAI yerleşkelerinin yanında ve Ankara kent merkezinin kuzey batısında, şehir merkezine yaklaşık 35 km mesafede ve Ankara - İstanbul otoyolunun kenarında konumlandırılmış 730 hektar büyüklüğündeki bir arazi üzerine uzay ve havacılık alanlarında yerli sanayiye desteklemek, yerli ve yabancı firmaları bir araya getirerek sinerji sağlamak, yüksek katma değerli ürünler üretip ihracatı artırmak amacıyla kurulmuş olan Ankara Uzay ve Havacılık İhtisas Organize Sanayi Bölgesi'nde Şirket adına 16.255 m2 arsa tahsisi yapılması amacıyla 31.10.2023 tarihli ön tahsis sözleşmesi imzalamıştır. Şirket tarafından konu arsa tahsisine yönelik %25 peşinat bedeli olarak 19.538.510 (on dokuz milyon beş yüz otuz sekiz bin beş yüz on) TL ödeme yapılmıştır. Toplam tahsis bedeli 78.154.040 (yetmiş sekiz milyon yüz elli dört bin kırk) TL olup yapılmış olan peşinat ödemesi sonrası kalan bakiye olan 58.615.530 (elli sekiz milyon altı yüz on beş bin beş yüz otuz) TL aylık %0,8125 vade farkı ile 48 (kırk sekiz) aylık geri ödeme planına bağlanmıştır. Şirket'in geri ödeme planı çerçevesinde vade sonuna kadar yapacağı aylık geri ödemelerin toplam tutarı 71.021.458,65 (yetmiş bir milyon yirmi bir bin dört yüz elli sekiz virgöl altmış beş) TL olmaktadır.

6.2.2. İhraççı tarafından yapılmakta olan yatırımlarının niteliği, tamamlanma derecesi, coğrafi dağılımı ve finansman şekli hakkında bilgi:

Şirket tarafından yapılmakta olan yatırımlarının niteliği, tamamlanma derecesi, coğrafi dağılımı ve finansman şekli hakkında bilgi aşağıda yer almaktadır:

Yatırım Türü / İçeriği	Finansman Şekli	Lokasyon	Yatırıma İlişkin Genel Açıklama ve Tamamlanma Derecesi
Tesis Yatırımı	Yatırım Kredisi	Kocaeli ili Dilovası ilçesi	Şirket'in 2022 yılında özkaynakları ile 45.900.000 (kırk beş milyon dokuz yüz bin) TL bedelle satın almış olduğu ve halen üzerinde tesis yatırımını sürdürmekte olduğu Makine İhtisas O.S.B.'de 10.000 (on bin) m ² yüz ölçümüne sahip arsa vasfındaki gayrimenkul Kocaeli ili Dilovası ilçesi

Altınay
Savunma Teknolojileri A.Ş.
Savunma Sanayii Müsteşarlığı
Sarıyeri No:1/AA
Kadıköy-İstanbul
Tic. Sic. No: 201-262 Pendik - İstanbul
Peşinlik V.D.: 061 041 8230
E-posta: info@altinay.com.tr

ZİRAAT YATIRIM MENKUL DEĞERLER A.Ş.
Levent, Mah. Gönül Sok. No: 22
Kat: 9 Kat: 1 Beşiktaş/İSTANBUL
Kurum Mükellefleri: 0212 292 00 00

İNANSMAN MENKUL DEĞERLER A.Ş.
Etiler, Kat: 4 Beşiktaş/İSTANBUL
Tic. Sic. No: 26300
KURUM MÜKELLEFLERİ: 0212 250 00 00

Tic. Sic. No: 26300
KURUM MÜKELLEFLERİ: 0212 250 00 00

3 Mayıs 2024



			<p>Organize Sanayi Bölgesi mahallesi (Makine İhtisas O.S.B.) 119 Ada 9 no'lu parselde ve 6.Cadde No:1 adresinde bulunmaktadır.</p> <p>SPK lisanslı gayrimenkul değerlendirme şirketi Varlık Taşınmaz Değerleme ve Danışmanlık A.Ş.'nin 06.12.2023 tarih ve 2023OZEL00377 sayılı değerlendirme raporu verilerine göre Şirket'in özkaynakları ile satın almış olduğu gayrimenkulün natamam değeri 276.136.000 (iki yüz yetmiş altı milyon yüz otuz altı bin) TL olup, inşaat seviyesi %78 (yüzde yetmiş sekiz)'dir. Tamamlanması hali için yasal değeri 346.090.000 (üç yüz kırk altı milyon doksan bin) TL. olarak belirlenmiştir.</p> <p>Şirket'in üretim tesisi inşaat yatırımının tamamlanarak yatırıma konu üretim tesislerindeki faaliyetlerine 2024 yılı ilk yarı sonuna kadar başlaması planlanmaktadır.</p>
Makine ve Teçhizat Yatırımı	Finansal Kiralama	Kocaeli ili Dilovası ilçesi	<p>Makine ve teçhizat yatırımları kapsamında ise finansal kiralama yoluyla finans edilen, yatırım tutarı 1.027.222 (bir milyon yirmi yedi bin iki yüz yirmi iki) USD olan 6 (altı) adet makine ve teçhizatın 4 adetinin teslimi 31.12.2023 itibarıyla inşaatı sürmekte olan Kocaeli ili Dilovası ilçesi Organize Sanayi Bölgesi mahallesindeki (Makine İhtisas O.S.B.) üretim tesisinde gerçekleşmiştir. Kalan 2 adetinin fabrika teslimi ve kurulmasının 2024 yılı ilk çeyreğinin sonuna kadar yapılması planlanmakta olup konu makinelerin finansmanı kapsamındaki geri ödeme planının da bu paralelde netleşmesi beklenmektedir.</p> <p>31.12.2023 tarihinden sonra gerçekleşecek teslimle beraber netleşmesi beklenen geri ödeme planının toplam anapara tutarı finansal kiralama sözleşmesini takiben yapılmış olan kur sabitleme işlemi kaynaklı olarak 6.520.900 TL olup nihai geri ödeme planı başlangıcından itibaren 39 (otuz dokuz) ay vadeli üç ayda bir yapılacak olan geri ödemeler TL olarak gerçekleştirilecektir. Konu 2 adet makine ve teçhizatın teslimlerinin 2024 yılı ilk çeyreğinde tamamlanması beklenmektedir.</p>
Makine ve Teçhizat Yatırımı	Finansal Kiralama	Kocaeli ili Dilovası ilçesi	<p>İzahnamede yer alması gereken finansal tablo dönemlerinden olan 31.12.2023 tarihi itibarıyla Şirket'in, inşaatı sürmekte olan Kocaeli ili Dilovası ilçesi Organize Sanayi Bölgesi mahallesindeki (Makine İhtisas O.S.B.) üretim tesisinde 2024 yılı Mayıs ayı sonuna kadar teslimleri tamamlanması beklenmekte olan ve toplam bedeli 685.000 (altı yüz</p>

Altınay

Yatırım Yatırımları A.Ş.
Organize Sanayi Bölgesi
Kadın No: 201-202 Personel - İstanbul
Etiler Mahallesi No: 1641 5230
Mersis No: 085100100000014

ZİRAAT YATIRIM MENKUL DEĞERLER A.Ş.

Levent Mah. Gönül Sok. No: 22
Etiler Mahallesi Kat: Beşiktaş/İstanbul
Mikelliler No: 348 040 4516

YATIRIM MENKUL DEĞERLER A.Ş.

Türkiye İştirak Bankası A.Ş.

			seksen beş bin) EUR olan 12 adet makine ve teçhizattan oluşan dizgi hattı ile ilgili finansal kiralama sözleşmesi çerçevesindeki ödeme planları 48 (kırk sekiz) ay vadeli ve 3 (üç) ayda bir geri ödemeli olup EUR bazlı geri ödemeleri 2024 yılı Mart ayında başlayacaktır.
Arsa Alımı	Özkaynak	Ankara ili Kahramankazan ilçesi	Şirket, 31.12.2023 tarihli finansal tablo dönemi itibarıyla Ankara Uzay ve Havacılık İhtisas Organize Sanayi Bölgesi ile 31.10.2023 tarihinde imzalanmış olduğu sözleşme ile Şirket adına ön tahsisi yapılmış olan 16.255 m2 arsa üzerinde havacılık ve uzay mükemmeliyet merkezi tesisi yatırımı yapmayı planlamaktadır.

6.2.3. İhraççı'nın yönetim organı tarafından geleceğe yönelik önemli yatırımlar hakkında İhraççı'yı bağlayıcı olarak alınan kararlar, yapılan sözleşmeler ve diğer girişimler hakkında bilgi:

Yatırım Türü / İçeriği	Finansman Şekli	Lokasyon	Yatırıma İlişkin Genel Açıklama
Makine ve Teçhizat Yatırımı	Finansal Kiralama	Kocaeli ili Dilovası ilçesi	Şirket 31.12.2023 tarihli finansal tablo dönemi itibarıyla, sonraki dönemde kurulumunu inşaatı sürmekte olan Kocaeli ili Dilovası ilçesi Organize Sanayi Bölgesi mahallesindeki (Makine İhtisas O.S.B.) üretim tesisinde yapmak üzere YTB kapsamında toplam yatırım tutarı 1.300.000 EUR olan 1 adet CNC makine ve teçhizatın finansmanını 3 ayda bir geri ödemeli 48 ay vadeli ve EUR bazlı olmak üzere finans kuruluşlarıyla görüşmelerini sürdürmekte olup ilgili dönem itibarıyla sözleşme imzalanmamıştır.
Makine ve Teçhizat Yatırımı	Finansal Kiralama	Kocaeli ili Dilovası ilçesi - 3 Mayıs 2024	İzahnamede yer alması gereken finansal tablo dönemlerinden olan 31.12.2023 tarihi itibarıyla Şirket, kurulumlarını inşaatı sürmekte olan Kocaeli ili Dilovası ilçesi Organize Sanayi Bölgesi mahallesindeki (Makine İhtisas O.S.B.) üretim tesisinde yapmak üzere yapmayı planlamış olduğu makine ve teçhizat yatırımları ile ilgili aksiyonlarının 2023 yılı içerisindeki devamı mahiyetinde toplam bedeli 419.500 (dört yüz on dokuz bin beş yüz) EUR olan 2 adet makine ve teçhizatın finansman amaçlı finans

ZİRAAT YATIRIM

MENKUL DEĞERLER A.Ş.

Levent Cad. Kat: 9 No: 12

(Etiler) Beşiktaş/İstanbul

Yatırım Menkul Değerler V.Ş. Sicil No: 27994

YATIRIM MENKUL DEĞERLER A.Ş.

YATIRIM MENKUL DEĞERLER A.Ş.

YATIRIM MENKUL DEĞERLER A.Ş.

YATIRIM MENKUL DEĞERLER A.Ş.

YATIRIM MENKUL DEĞERLER A.Ş.

Tic. Sicil No: 27994 / İstanbul

Tic. Sicil No: 27994 / İstanbul

Tic. Sicil No: 27994 / İstanbul

Tic. Sicil No: 27994 / İstanbul

Tic. Sicil No: 27994 / İstanbul

			kuruluşlarıyla görüşmelerini sürdürmekte olup ilgili dönem itibarıyla sözleşme imzalanmamıştır.
Makine ve Teçhizat Yatırımı	Özkaynak ve/veya Finansal Kiralama	Kocaeli ili Dilovası ilçesi	Şirket 31.12.2023 tarihli finansal tablo döneminden sonraki dönemde, kurulumunu inşaatta sürmekte olan Kocaeli ili Dilovası ilçesi Organize Sanayi Bölgesi mahallesindeki (Makine İhtisas O.S.B.) üretim tesisinde yapmak üzere YTB kapsamında toplam yatırım tutarı 620.000 (altı yüz yirmi bin) EUR olan 2 (iki) adet CNC makine ve teçhizatın alımını planlamakta ve bu kapsamda üretici firma ile görüşmelerini sürdürmektedir. Şirket konu sürecin tamamlanması akabinde konu makine ve teçhizatın finansmanını özkaynak ve/veya 48 (kırk sekiz) ay vadeli finansal kiralama işlemi ile finanse etmeyi planlamakta ve bu kapsamda finans kuruluşlarıyla görüşmelerini sürdürmektedir. Konu makine ve teçhizatın üretim tesisindeki kurulumlarının 2024 yılının ilk 6 (altı) aylık dönemi içerisinde gerçekleştirilmesi planlanmaktadır.
Makine ve Teçhizat Yatırımı	Özkaynak ve/veya Yatırım Kredisi ve/veya Finansal Kiralama	Kocaeli ili Dilovası ilçesi	Şirket, 31.12.2023 tarihli finansal tablo döneminden sonraki dönemde, kurulumunu inşaatta sürmekte olan Kocaeli ili Dilovası ilçesi Organize Sanayi Bölgesi mahallesindeki (Makine İhtisas O.S.B.) üretim tesisinde yapmak üzere YTB kapsamında toplam yatırım tutarı yaklaşık 800.000 (sekiz yüz bin) EUR olan muhtelif (129) adet makine ve teçhizatın alımını planlamakta ve bu kapsamda üretici firmalar ile görüşmelerini sürdürmektedir. Şirket konu sürecin tamamlanması akabinde konu makine ve teçhizatın finansmanını ve/veya 48 (kırk sekiz) ay vadeli finansal kiralama işlemi ve/veya 31 Aralık 2023 tarihinden sonra, devam etmekte olan yatırımlarının tamamlanmasına yönelik harcamaların finansmanına dönük olarak YTB kapsamında 2. faz kredinin ikinci aşamada kullanılabilecek kısmı olan 47.000.000 (kırk yedi milyon) TL'lik dilimi kapsamında ilk yılı anapara geri ödemesiz

- 3 Mayıs 2024

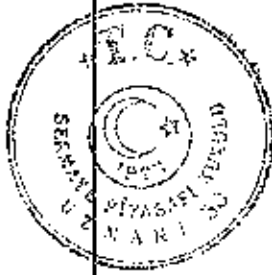

EMAAL SÖZLEŞME İHTİSAS KİŞİLERİ
Dilovası Organize Sanayi Bölgesi
Makine ve Teçhizat Yatırımı
Yatırım Kredisi ve/veya Finansal Kiralama
Yatırım Tutarı: 620.000 EUR
Dönem: 31.12.2023
Mühür: Dilovası Organize Sanayi Bölgesi

YATIRIM FİNANSMAN
MENKUL DEĞERLER A.Ş.

Yatırım Finansman Bankası A.Ş.

ZİRAAT YATIRIM

MENKUL DEĞERLER A.Ş.
Levent Mah. Gonca Sok. No: 22
(Emniyet Pasajı) Kat: 1 Beşiktaş/İSTANBUL
Tic. Sic. No: 272464/0101-000000014

Sağlık ve Teknolojileri A.Ş.
Sanayi Mah. Dilovası Organize Sanayi Bölgesi
Makine ve Teçhizat Yatırımı
Yatırım Kredisi ve/veya Finansal Kiralama
Yatırım Tutarı: 620.000 EUR
Dönem: 31.12.2023
Mühür: Dilovası Organize Sanayi Bölgesi

- 3 Mayıs 2024



			toplam 5 yıl vadeli kullanabileceği yatırım kredisi ile finanse etmeyi planlamaktadır. Konu makine ve teçhizatın üretim tesisindeki kurulumlarının 2024 yılının ilk 6 (altı) aylık dönemi içerisinde gerçekleştirilmesi planlanmaktadır.
Arsa Alımı	Özkaynak	Ankara ili Kahramankazan ilçesi	Şirket, 31.10.2023 tarihinde Ankara Uzay ve Havacılık İhtisas Organize Sanayi Bölgesi ile Şirket adına 16.255 m2 arsa tahsisi yapılması amacıyla imzalamış olduğu sözleşme ile ön tahsisini yaptırmış olduğu arsa üzerinde havacılık ve uzay mükemmeliyet merkezi tesisi yatırımı yapmayı planlamaktadır. Şirket'in üretim altyapısını kuvvetlendirmek ve üretim maliyetlerini düşürmek için önem verdiği tesisleşme konusu çerçevesindeki yeni tesis ve üretim teknolojileri yatırımlarının bir parçası olarak önümüzdeki 2024-2025 yılları dönemi içerisinde konu arsa üzerindeki tesisin yatırımının yapılması hedeflenmektedir.

6.2.4. İhraççıyla ilgili teşvik ve sübvansiyonlar vb. ile bunların koşulları hakkında bilgi:

6.2.4.1. Teknoloji Geliştirme Bölgeleri Kanunu

4691 sayılı Kanun ve ikincil düzenlemeler kapsamında yürütülen yazılım, Ar-Ge, yenilik ve tasarım projelerine ilişkin gelir vergisi, kurumlar vergisi, SGK primi, damga vergisi indirim ve istisnaları ile ücretlere ilişkin birtakım teşvikler düzenlenmektedir. Şirket'in Teknopark İstanbul'da merkezi bulunmakta olup Ekim 2014 tarihi itibarıyla 4691 sayılı Kanun kapsamında kurumlar vergisi ve Ar-Ge, tasarım ve destek personelinin gelir vergisi teşviklerinden yararlanmaktadır. TAAC'ın Teknopark İstanbul'da merkezi bulunmakta olup Şubat 2020 tarihi itibarıyla 4691 sayılı Kanun kapsamında kurumlar vergisi ve Ar-Ge, tasarım ve destek personelinin gelir vergisi teşviklerinden yararlanmaktadır. DASAL'ın Teknopark İstanbul'da merkezi bulunmakta olup Temmuz 2020 tarihi itibarıyla 4691 sayılı Kanun kapsamında Ar-Ge, tasarım ve destek personelinin gelir vergisi teşviklerinden yararlanmaktadır.

6.2.4.2. Araştırma, Geliştirme ve Tasarım Faaliyetlerinin Desteklenmesi Hakkında Kanun

5746 sayılı Kanun Ar-Ge, yenilik ve tasarım yoluyla ülke ekonomisinin uluslararası düzeyde rekabet edebilir bir yapıya kavuşturulması için teknolojik bilgi üretilmesini, üründe ve üretim süreçlerinde yenilik yapılmasını, ürün kalitesi ve standardının yükseltilmesini, verimliliğin artırılmasını, üretim maliyetlerinin düşürülmesini, teknolojik bilginin ticarileştirilmesini, rekabet öncesi işbirliklerinin geliştirilmesini, teknoloji yoğun üretim, girişimcilik ve bu alanlara yönelik yatırımlar ile Ar-Ge'ye, yeniliğe ve tasarıma yönelik doğrudan yabancı sermaye yatırımlarının ülkeye girişinin hızlandırılmasını, Ar-Ge ve tasarım personeli ve nitelikli işgücü istihdamının artırılmasını desteklemeyi ve teşvik etmeyi amaçlamaktadır. 5746 sayılı Kanun 31 Aralık 2028 tarihine kadar yürürlükte olup gelir vergisi, stopajı teşviki, damga vergisi istisnası ve sigorta primlerine ilişkin hükümler ilzama etmektedir.

ZİRAAT YATIRIM

MENKUL DEĞERLER

Leve No: 10.201-202 Peruhit - İstanbul

Emil: Basajil Kat: 1 Blok: 4/15

31.03.2024 Mükellef: V.B. 096 410 244

YATIRIM FİNANSMAN

MENKUL DEĞERLER A.Ş.

Türkiye Sınai Kalkınma Bankası A.Ş.

YATIRIM FİNANSMAN

MENKUL DEĞERLER A.Ş.

- 3 Mayıs 2022



5746 sayılı Kanunun 3/3 maddesi uyarınca 4691 sayılı Kanun çerçevesinde ücreti gelir vergisinden istisna olan personelin bu çalışmaları karşılığında elde ettikleri ücretleri üzerinden hesaplanan sigorta primi işveren hissesinin yarısı Hazine tarafından karşılanmaktadır. Bu kapsamda Şirket, Ekim 2014 tarihi itibarıyla 5746 sayılı Kanun kapsamında işveren sigorta primi desteğinden faydalanmaktadır. TAAC, Şubat 2020 tarihi itibarıyla 5746 sayılı Kanun kapsamında işveren sigorta primi desteğinden faydalanmaktadır. DASAL, Temmuz 2020 tarihi itibarıyla 5746 sayılı Kanun kapsamında işveren sigorta primi desteğinden faydalanmaktadır.

6.2.4.3. Şirket'in, TÜBİTAK tarafından Onaylanan Projeleri

TÜBİTAK tarafından desteklenmesi uygun bulunan projelere ilişkin karar yazısı, 5746 sayılı Kanun ve Araştırma, Geliştirme ve Tasarım Faaliyetlerinin Desteklenmesine İlişkin Uygulama ve Denetim Yönetmeliği hükümlerine göre sağlanan destek ve teşvik unsurlarından proje destek kapsamında yararlanmaya ilişkin ilgili kamu kurum ve kuruluşları tarafından istenilen destek karar yazısı niteliğindedir. Bu kapsamda, Şirket'in TÜBİTAK'a sunmuş olduğu ve halihazırda desteklenen projeleri aşağıda sıralanmıştır.

17 Ağustos 2020 tarihli ve 125647 sayılı TÜBİTAK kararı kapsamında Şirket'in "Yüksek Taşıma Kapasiteli ve Uzun Menzilli Çoklu Rotor Döner Kanatlı İnsansız Hava Aracı Geliştirilmesi" başlıklı projesi 01.04.2020 tarihinden itibaren proje desteğinden faydalanmaktadır.

E-54720036-115.99-502289 sayılı TÜBİTAK kararı kapsamında Şirket'in "Hava Araçları İçin Yüksek Güvenilirlikli Motor Sürücüsü Geliştirme" başlıklı projesi TÜBİTAK desteklerinden faydalanmaktadır. Şirket tarafından 01.12.2023 tarihinden itibaren proje desteğinden faydalanılmaya başlandığı beyan edilmiştir.

6.2.4.4. Şirket'in Yatırım Teşvik Belgeleri

Şirket'in Kocaeli İli Dilovası İlçesi Makine İhtisas Organize Sanayi Bölgesi'nde yapımı devam etmekte olan inşaat faaliyetleri çerçevesinde T.C. Sanayi ve Teknoloji Bakanlığı Teşvik Uygulama ve Yabancı Sermaye Genel Müdürlüğü'ne 18.07.2022 tarihinde yapmış olduğu başvurusu akabinde 27.07.2022 tarih ve 539118 numara ile onaylanmış 18.07.2025 tarihine kadar geçerli yatırım teşvik belgesi bulunmaktadır. İlgili yatırım teşvik belgesi açısından yatırıma katkı oranı %30 (yüzde otuz) olup Şirket nezdinde kurumlar vergisi indirim oranı %70 (yüzde yetmiş) olarak uygulanmaktadır. İlgili teşvik belgesinde ayrıca faiz desteği, sigorta primi işveren hissesi, KDV istisnası ve gümrük vergisi muafiyeti de bulunmaktadır.

6.2.4.5. Diğer Teşvikler

5510 Sayılı Sosyal Sigortalar ve Genel Sağlık Sigortası Kanunu Tahtında Yapılan İndirimler

16 Haziran 2006 tarihli ve 26200 sayılı Resmi Gazete'de yayımlanarak yürürlüğe giren 5510 sayılı Sosyal Sigortalar ve Genel Sağlık Sigortası Kanunu'nun ("5510 sayılı Kanun") 81'inci maddesi b) bendi uyarınca hizmet akdi ile çalıştırılan çalışanlar bakımından mahullük, yaşlılık ve ölüm sigortası primlerinden, prime esas kazanç üzerinden ödenecek primin şirketlerin hisselerinin 5 (beş) puanlık kısmına isabet eden tutarı Hazine tarafından karşılanır. Şirket Kasım 2014 tarihi itibarıyla, TAAC Şubat 2020 tarihi itibarıyla ve DASAL Temmuz 2020 tarihi itibarıyla söz konusu teşvikten yararlanmaktadır.

4857 Sayılı İş Kanunu Tahtında Yapılan İndirimler

30 Haziran 2003 tarihli ve 25134 sayılı Resmi Gazete'de yayımlanarak yürürlüğe giren İş Kanunu'nun 30'uncu maddesi uyarınca, Şirket'in engelli sigortalı personellerinin prime esas kazanç alt sınırı üzerinden hesaplanan sigorta primine ait hisselerinin tamamı ve kontenjan fazlası çalıştırdığı engelli personel ile yükümlü olmadığı halde çalıştırdığı engelliler için, bu şekilde çalıştırılan her bir engelli tahmini prime esas kazanç alt sınırı üzerinden hesaplanan sigorta

Savunma ve Teknoloji A.Ş.
Sancaktepe Sanayi Bölgesi, No:1/AA
Sancaktepe, İstanbul - İstanbul
Tic. Sic. No: 271122 - 2022
Mühür No: 0651/041/0230
Mühür No: 0651/041/0230
Mühür No: 0651/041/0230

ZİRAAT YATIRIM MENKUL DEĞERLER A.Ş.

Levent Katı, Gonca Sok. No: 2/1
Etiler, Beşiktaş, İstanbul

Tic. Sic. No: 271122 - 2022
Mühür No: 0651/041/0230

Savunma ve Teknoloji A.Ş.

ZİRAAT YATIRIM MENKUL DEĞERLER A.Ş.

Levent Katı, Gonca Sok. No: 2/1
Etiler, Beşiktaş, İstanbul

Tic. Sic. No: 271122 - 2022
Mühür No: 0651/041/0230

Savunma ve Teknoloji A.Ş.

Türkiye İstatistik Kurumu A.Ş.

Levent Katı, Gonca Sok. No: 2/1
Etiler, Beşiktaş, İstanbul

Tic. Sic. No: 271122 - 2022
Mühür No: 0651/041/0230

Savunma ve Teknoloji A.Ş.

7. FAALİYETLER HAKKINDA GENEL BİLGİLER

7.1. Ana faaliyet alanları:

7.1.1. İzahnamede yer alması gereken finansal tablo dönemleri itibariyle ana ürün/hizmet kategorilerini de içerecek şekilde ihraççı faaliyetleri hakkında bilgi:

Faaliyet Ağacı

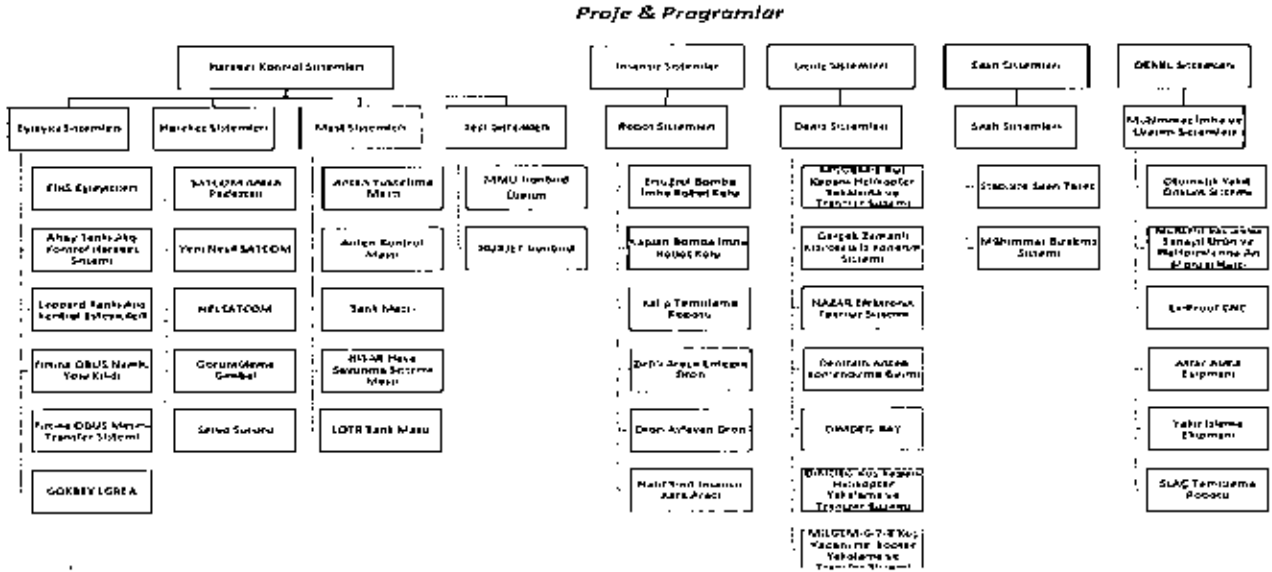

Savunma sanayisi alanında faaliyetlerine 2006 yılında başlayan Altınay Teknoloji Grubu, 2014 yılında 924793 Ticaret Sicil numarasıyla, Sanayi Mah. Teknopark Bulvarı No: 1/4A İç Kapı No: 201-202 Pendik/İSTANBUL adresinde kurulan İhraççı ile birlikte kurumsal kimliğe kavuşmuştur. İhraççı bugün aynı merkez adresinde faaliyetlerini sürdürmektedir. Aynı zamanda Mustafa Kemal Mah. Dumlupınar Bul. No: 226B İç Kapı No:91 Çankaya/ANKARA adresinde 1 (bir) irtibat ofisi ile Şekerpinar Mah. Defne Sok. No:22A Çayırova/KOCAELİ adresinde 1 (bir) üretim tesisi mevcuttur.

Sirket'in merkez ve şubelerinde büyük çoğunluğu mühendislerden oluşan 188 (yüz seksen sekiz) adet çalışanı, Bağlı Ortaklıklar'ı olan DASAL bünyesinde 86 (seksen altı), TAAC bünyesinde ise 188 (yüz seksen sekiz) adet personel çalışmakta olup savunma sanayisi sektöründe hızlı bir büyüme dönemi içerisinde.

Sirket Esas Sözleşmesi'nin "Amaç ve Konu" başlıklı 3'üncü maddesinde de tanımlandığı üzere Sirket, 5201 sayılı Kanun ile 5202 sayılı Kanun kapsamında kritik sistem ve alt sistemlerin geliştirilmesi, üretilmesi, satılması ile dağıtım ve pazarlama faaliyetlerinde bulunmaktadır.

Sirket, faaliyetlerini 5 (beş) temel alanda yönetmektedir;

1. Hareket Kontrol Sistemleri

- Eyleyici Sistemleri
- Hareket Sistemleri
- Mast Sistemleri
- Test Sistemleri

2. İnsansız Sistemler

3. İnsansız Kara Araçları

- 3 Mayıs 2024



EMERSON HEIGHTS 126 02506
Dışarı Mah. Emre Cad. Emre Pas. Kat: 5
06580 Çankaya/ANKARA
Tic. Sicil No: 270606
Sicil No: 270606
Mers: 0875 0790 7000 0001
mihne@sermayepiyasasi.com.tr
televizyon.com

Altınay Teknoloji A.Ş.
Savunma Sanayisi
Sanayi Mah. Teknopark Bulvarı No: 1/4A İç Kapı No: 201-202 Pendik/İSTANBUL
Tic. Sicil No: 270606
Sicil No: 270606
Mers: 0875 0790 7000 0001
mihne@sermayepiyasasi.com.tr
televizyon.com

ZİRAAT YATIRIM MENKUL DEĞERLER A.Ş.
Levent Mah. Conca Sok. No: 2
Etiler/Beşiktaş/İstanbul
Tic. Sicil No: 270606
Sicil No: 270606
Mers: 0875 0790 7000 0001
mihne@sermayepiyasasi.com.tr
televizyon.com

YATIRIM MENKUL DEĞERLER A.Ş.

Yatırım Menkul Değerler A.Ş.



- 3 Mayıs 2024

b. İnsansız Hava Araçları

c. Robot Sistemleri

3. Deniz Sistemleri

a. Denizüstü Platformları

b. Denizaltı Platformları

4. Silah Sistemleri

5. Mühimmat İmha ("DEMİL") ve Kritik Üretim Sistemleri

Şirket, yetkin ve deneyimli kadrosuyla kara, deniz ve hava platformlarına yönelik 5 (beş) temel faaliyet alanında geliştirme, entegrasyon, test, doğrulama ve üretim aşamalarına gelmiş pek çok proje yürütmektedir.

Faaliyet alanlarında sistem mühendisliği, konfigürasyon yönetimi, mekanik tasarım, elektronik tasarım, yazılım geliştirme, üretim, montaj, entegrasyon, test, doğrulama, entegre lojistik destek ve proje/program yönetimi gibi faaliyetleri entegre olarak sağlamaktadır. Faaliyet alanlarında milli kaynakları ve üstün nitelikli iş gücünü temel alarak oluşturduğu yüksek katma değer ile başta TSK olmak üzere Türkiye'de ihtiyaç duyulan teknolojileri hayata geçirirken çalışmalarına aralıksız devam etmektedir.

ALTINAY SAVUNMA TEKNOLOJİLERİ A.Ş.						
Konsolide Net Satış Tutarı (TL)	31.12.2023	%	31.12.2022	%	31.12.2021	%
Hareket Kontrol Sistemleri	74.654.064	6,30	53.091.245	9,02	43.901.076	16,70
İnsansız Sistemler	12.663.962	1,07	5.554.540	0,94	17.377.553	6,62
Deniz Sistemleri	137.067.511	11,57	57.600.923	9,78	0	0,00
Silah Sistemleri	1.258.168	0,11	2.756.777	0,47	0	0,00
DEMİL Sistemleri	59.159.450	4,99	6.071.135	1,03	8.793.844	3,35
Uçuş Kontrol Sistemleri	234.532.639	19,80	190.779.137	32,42	31.207.180	11,89
İniş Takımı Sistemleri	489.237.739	41,29	111.927.355	19,01	9.065.272	3,45
Test Sistemleri	133.564.687	11,27	109.480.127	18,60	109.705.988	41,77
İnsansız Hava Aracı	23.480.035	1,98	33.464.093	5,68	19.914.577	7,58
Üretim	14.962.078	1,26	6.556.867	1,11	10.868.674	4,14
Bakım Onarım	4.229.413	0,36	11.439.922	1,94	11.817.481	4,50
Genel Toplam	1.184.809.746	100,00	588.722.121	100,00	262.651.645	100,00

7.1.1.1. Hareket Kontrol Sistemleri

Şirket'te hareket kontrol sistemleri alanında robotlar, stabilize hareket platformları, mastlar, eyleyiciler, gimballer ve test sistemleri gibi birçok alanda kritik alt sistem ve sistem bazında mühendislik faaliyetleri yürütülmekte; Şirket bu faaliyetlere ilişkin üretim, montaj, test, entegrasyon ve satış sonrası destek konularında hizmet sunmaktadır.

Eyleyici Sistemleri

Eyleyiciler, bir mekanizmayı veya bir sistemi kontrol eden ya da hareket ettiren ve bir enerji kaynağı tarafından çalıştırılan elemanlardır. Mekanik, hidrolik, pnömatik, termal, piezoelektrik ve elektriksel tipleri olan eyleyicilerin hepsi temelde enerjiyi harekete dönüştürmek için kullanılırlar.

ZIRAAT YATIRIM

MENKUL DEĞERLER A.Ş.

Levent Mah. Çarşı Sok. No: 2/2

İstanbul Pasajı Kat: 1 Ziraat Mah. 151.

Hayat Mühürleri V.D. 258 010 455-

ZIRAAT YATIRIM MENKUL DEĞERLER A.Ş.

Türkiye Sınai Kalkınma Bankası A.Ş.

ALTAY Tankı Atış Kontrol Hareket Sistemi

ALTAY Ana Muharebe Tankı; üstün teknolojiye sahip silah sistemleriyle donatılmış, yüksek hareket ve beka kabiliyeti olan, uzun menzilli ve etkili ateş-darbe gücüne sahip, elektronik hareket kabiliyeti yüksek, milli atış kontrol, komuta kontrol, haberleşme sistemleri ve kara muharebesinin en önemli rollerinden birisine sahip üçüncü nesil milli ana muharebe tankı projesidir.

Kara Kuvvetleri Komutanlığı'nın modern tank ihtiyacını karşılayacak ALTAY'ın silah kulçesi hareket kontrol sisteminin 2 (iki) önemli bileşeni olan yan ve yükseliş eksenli eyleyicileri Şirket tarafından geliştirilerek başarı ile kalifiye edilmiştir. Ön seri üretim fazı kapsamında üretim faaliyetleri devam etmektedir. Program kapsamında 2023 yılında bu yeni nesil tankların envantere girmeye başlaması planlanmaktadır.

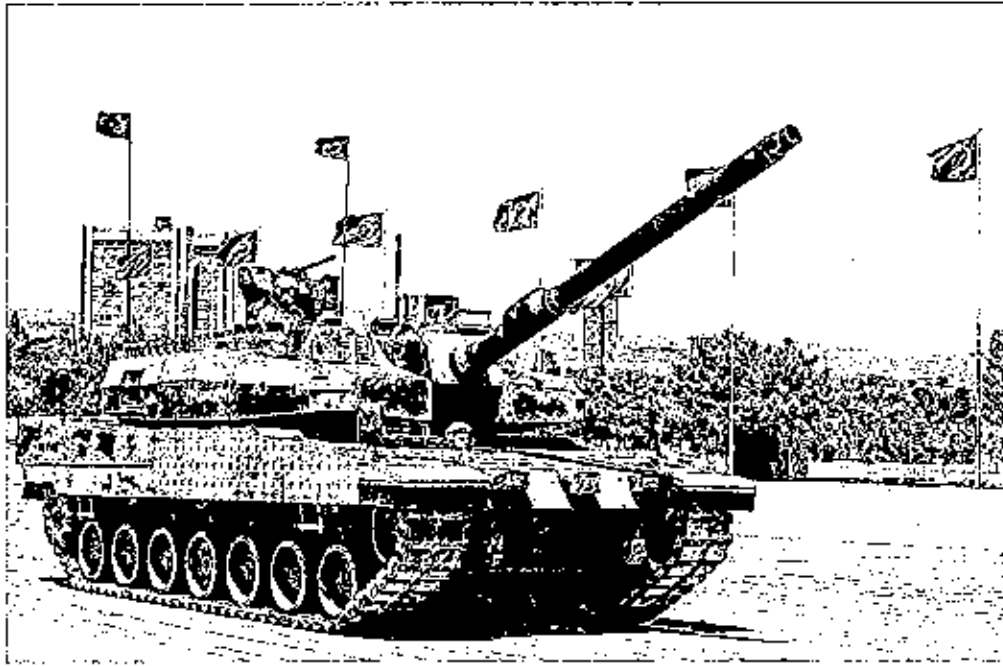

Şekil 1. "ALTAY Milli Ana Muharebe Tankı"



Şekil 2. "ALTAY Milli Ana Muharebe Tankı - Atış Kontrol Sistemi Eyleyicileri"

- 3 Mayıs 2024



ALTAY
Savunma Teknolojileri A.Ş.
Sarıyeri Mah. Çarşı Sok. No: 1/4A
Etiler/Beşiktaş/İstanbul
Tic. Sic. No: 272922
Mersis No: 0801001623000014

ZİRAAT YATIRIM
MENKUL DEĞERLER A.Ş.
Levent Mah. Çarşı Sok. No: 22
İETT Pasajı Kat: 1/15-1/16-1/17
Etiler/Beşiktaş/İstanbul
Tic. Sic. No: 272922

YATIRIM FİNANSMAN
MENKUL DEĞERLER A.Ş.

Thyago Sinat Kalkayna Barkası A.Ş.

EMBAR TRADE SERVICES 026 03806
Gratuit 0800 100 000
Hizmetleriniz için bizimle iletişime geçin
Tic. Sic. No: 272922
Mersis No: 0801001623000014

FIRTINA OBÜS Tankı Atış Kontrol Hareket Sistemi

ALTAY; TSK'nin ateş destek otomasyon sistemi içindeki en önemli silah sistemlerinden olan Fırtına Obüsü, Türk topçusunun ateş gücünü büyük ölçüde artırmaktadır.

Hidro-pnömatik süspansiyon ünitesi, tekerlerinden oluşan gelişmiş süspansiyon sistemi ve güçlendirilmiş atış sistemleri sayesinde engebeli arazi dahil her türlü arazide rahatça hareket icra ederken oldukça uzak menzilde hassas atışlar yapabilmektedir. Fırtına OBÜS Tankı Atış Kontrol Projesi kapsamında kule taretinin hassas dönüşünü tahrik eden dönel eyleyici ve namlunun hassas konumlanmasını sağlayan hassas lineer eyleyici tasarım geliştirme, üretim ve kalifikasyon (zorlu çevresel koşullar altında çalışabilme kabiliyeti) faaliyetleri yapılarak yerli bir çözüm olarak TSK'ya kazandırılmıştır.



Şekil 3. "T-155 FIRTINA OBÜS Tankı"

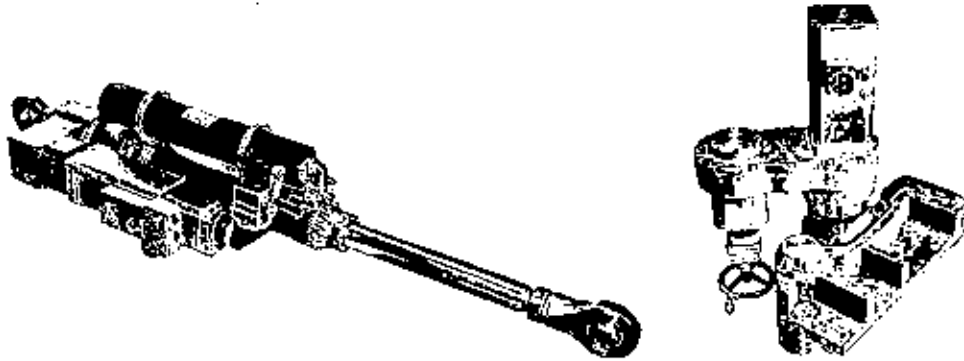

Şekil 4. "T-155 FIRTINA OBÜS Tankı Atış Kontrol Sistemi Eyleyicileri"

- 3 Mayıs 2024



Altınay

Savunma Teknolojileri A.Ş.
Sanayi Menşeli Teknoloji Parkı No:1/1/A
Tuzluca-Şirvan-İstanbul
Tic. Sic. No: 273742 - Pendik - İstanbul
MERSİS No: 031610018230000014

ZİRAAT YATIRIM
MENKUL DEĞERLER A.Ş.
Liva Mah. Çınca Sok. No: 2
(Uluç Kaymaklı) Kat: 1 Beşiktaş/İST.
MERSİS No: 031610018230000014

YATIRIM MENKUL DEĞERLER A.Ş.
Sıdıya Cad. Fınarlı Çarşı
Kat: 203 Beşiktaş/İST.
Tic. Sic. No: 273742
MERSİS No: 031610018230000014

YATIRIM MENKUL DEĞERLER A.Ş.

Türk Silah ve Mühürler Sanayisi A.Ş.

FIRTINA OBÜS Namlu Yolu Kilidi Projesi

Fırtına Obüsü, TSK tarafından kullanılan bir topçu sistemi olarak bilinmektedir. Fırtına Obüsü'nün namlu yolu kilidi veya daha teknik bir terimle "namlu kilit mekanizması" olarak adlandırılan önemli bir özelliği vardır. Bu mekanizma, obüsün ateşlenmesi sırasında namlunun sabitlenmesi ve geri tepme kuvvetine karşı direnç sağlamak için kullanılır. Şirket, 2024'e kadar Namlu Yolu Kilidi Projesi seri üretim ürünlerinin teslimatını gerçekleştirmeyi planlamaktadır. Fırtına Obüsü'nün namlu yolu kilidi, namlunun ateşlenme anında geriye gitmesini önler ve bu sayede obüsün istikrarlı bir şekilde ateşlenmesini sağlar. Aynı zamanda namlu yolu kilidi, obüsün geri tepme kuvvetini kontrol altına alarak obüsün konumunu korumasına yardımcı olmakta ve daha hızlı yeniden hedefe nişan almasını sağlamaktadır.

Namlu yolu kilidi, obüsün atış esnasında yerinden oynamasını veya zarar görmesini engelleyen kritik bir parçadır. Bu mekanizma, ateşleme işlemi sırasında çok büyük basınç ve kuvvetlerle karşılaşır ve bu nedenle dayanıklı malzemelerden imal edilir.



Şekil 5. "Fırtına Obüsü NYK Sistemi"

FIRTINA OBÜS Mermi Transfer Kolu Sistemi Projesi

Fırtına Obüs Mermi Transfer Kolu Sistemi ("MTKS"), mühimmat taşıma ve yükleme işlemlerini kolaylaştırmak için tasarlanmış özel bir mekanizmayı ifade eder. Bu sistem, obüsün mermi yükleme sürecini hızlandırır, operatörlerin iş yükünü azaltır ve genel ateş hızını artırır. Şirket, MTKS seri üretim projesini 2024 ortasına kadar tamamlamayı ve teslimatını gerçekleştirmeyi planlamaktadır.

Bu sistem, obüsün namlusuna mermiyi hızlı bir şekilde yüklemeyi mümkün kılmaktadır.

Leopard 2A4 Tankı Yan Eksen Eyleyici Yerleştirme Projesi

2017 yılında Leopard 2A4 Tankı Yan Eksen Eyleyicisi Yerleştirme Projesi kapsamında, yurt dışından temin edilen eyleyici sistem yerli ve milli imkanlarla geliştirilmiş, üretilmiş ve kalifikasyon süreci tamamlanmıştır. Leopard 2A4 tankının modernizasyonu kapsamında seri üretim teslimatlarının 2024 yılında başlatılması planlanmaktadır.

- 3 Mayıs 2024

Savunma Teknolojileri A.Ş.
Kavayirli Mah. Gönül Sok. No: 22
Etiler / Beşiktaş / İstanbul
Tic. Sic. No: 271100
V.G. : 061 444 8230
E-Posta : info@stt.com.tr

Altınay

ZİRAAT YATIRIM
MENKUL DEĞERLER A.Ş.
Levent Mah. Gönül Sok. No: 22
(Etiler) Pasajı Kat: 1 Beşiktaş/İST
Etiler Mahallesi V.D. 950 010 454

YATIRIM MENKUL DEĞERLER A.Ş.



İstanbul İktisadiyat Bankası A.Ş.

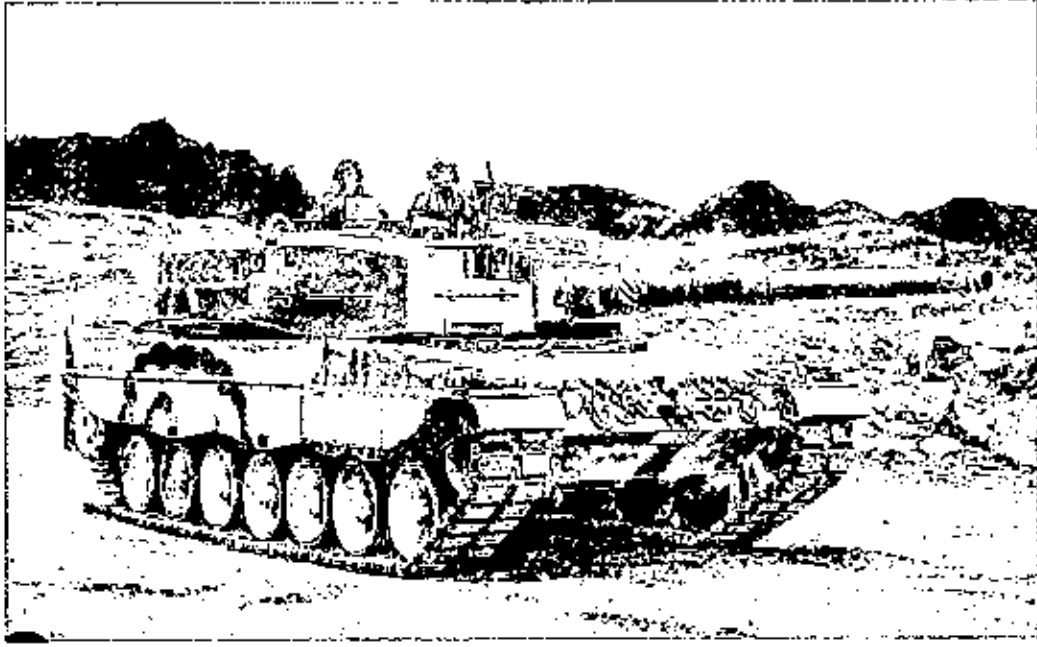

Şekil 6. "LEOPARD 2A4 Tankı"

GÖKBEY (Genel Maksat Helikopteri) İniş Takımları Açma Kapama Eyleyicisi

Genel Maksat Helikopteri (T625 – GÖKBEY) İniş Takımları Açma-Kapama Eyleyici Projesi, TUSAŞ tarafından geliştirilen genel amaçlı helikopterin iniş takımları eyleyicisinin yerleştirilme projesidir. Özgün helikopter programı kapsamında, eyleyicinin TUSAŞ'a teslimi ile birlikte iniş takımları gibi kritik önemi haiz bir sistem tamamen milli kaynaklar kullanılarak gerçekleştirilmiş olacaktır.



Şekil 7. "T625 – GÖKBEY Helikopteri"

Hareket Sistemleri

Hareket Sistemleri, bir sistemin hareketini sağlayan veya kontrol eden bileşenlerin bütünüdür. Mekanik, hidrolik, pnömatik, elektrikselsel veya diğer yöntemler kullanılarak tasarlanabilen bu sistemler, endüstriyel sistemlerden, taşıtlara, robotik sistemlerden savunma ve havacılık sistemlerine kadar pek çok uygulamada yaygın olarak kullanılırlar. Kullanım

- 3 Mayıs 2024



Aktınay
Savunma Teknolojileri A.Ş.
Sarıyer Mah. Göksu Sok. No:1/4A
34398 Sarıyer/İstanbul
Tic. Sic. No: 292255
Etiler Mah. Çarşı Sok. No: 1/1
34398 Beşiktaş/İstanbul
Tic. Sic. No: 008104183-3000014

ZİRAAT YATIRIM
MENKUL DEĞERLER A.Ş.
Levent Mah. Göksu Sok. No: 1/4A
34398 Sarıyer/İstanbul
Tic. Sic. No: 292255

YATIRIM FİNANSMAN
MENKUL DEĞERLER A.Ş.

TUSAŞ Sınai Teknoloji Kurumu A.Ş.

amacı ve gereksinimlerine göre hareket sistemleri, farklı eyleyici türlerini, kontrolcileri ve hareket ileten bileşenleri içerebilirler

Uydu Haberleşme Sistemi Stabilize Anten Pedestali

Uydu Haberleşme Sistemi; ufuk ötesi haberleşme imkânı sağlayan kritik haberleşme sistemleridir. Zorlu çevresel ve hareket koşullarına sahip olan savunma ve havacılık uygulamalarına güvenli ve ufuk ötesi haberleşme imkânı sağlar. Zorlu taktik ortamlar için tasarlanan bu terminaller hızlı hareket eden araçlara, uçaklara, helikoptere ve İHA'lara monte edilebilir.

Altınay tarafından projenin yüksek hassasiyetle uydu takibi yapan stabilize anten pedestali ve anten biriminin tüm tasarım geliştirme, üretim-tedarik ve ardından, kalifikasyon (zorlu çevresel koşullar altında çalışabilme kabiliyeti) faaliyetleri başarı ile tamamlanmıştır. Projenin seri üretim fazı halihazırda devam ederken 100 (yüz) adete yakın teslimat tamamlanmış olup, gelecek yıllarda seri üretim projeksiyonu olarak teslimat yapılacak adetlerin artarak devam etmesi öngörülmektedir.



Şekil 8. "ANKA-S ve AKSUNGUR SIHA Platformları"

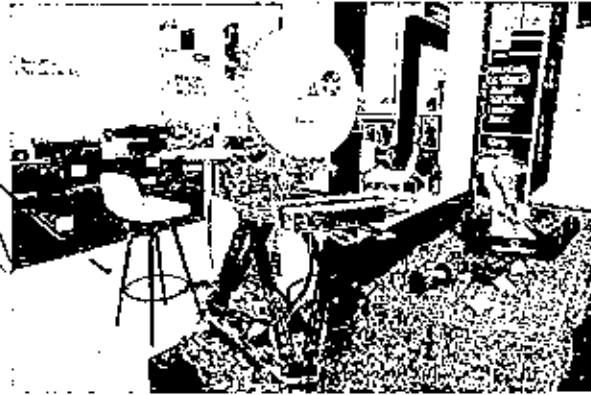

Şekil 9. "Uydu Haberleşme Sistemi Anten Pedestali ve Kontrol Birimi"

3 Mayıs 2024



Yeni Nesil SATCOM Anten ve Pedestali

Yeni SATCOM projesi kapsamında geliştirilecek geniş bant uydu haberleşme anten kontrol ünitesi ve pedestali, geniş bant uydu haberleşme sistemi ile hareketli hava platformlarıyla yer istasyonu arasında Ku-Bant'ta çalışan uydular üzerinden çift yönlü haberleşme sağlayacaktır. Şirket tarafından ürünün ekvatorial bölgede çalışabilir ve farklı hava platformlarına entegre edilebilir modüler bir tasarım sağlanması hedeflenmektedir. Bu kapsamda mekanik kısıtlamaları ortadan kaldırmak üzere sisteme bir eksen daha eklenmiştir. Mevcut sistem 4-serbestlik-dereceli eksen hareket serbestisine sahip olarak tasarlanmıştır. Yeni Nesil Satcom orta irifa-orta menzile sahip platformlarda kullanılabilir olacaktır.

ZİRAAT YATIRIM
MENKUL DEĞERLER A.Ş.
Levent Mah. Gönül Sok. No: 22
Etiler/Beşiktaş / İstanbul / T.C.
Tic. Sic. No: 270021
Mük. Sic. No: 270021/010 4554

MENKUL DEĞERLER A.Ş.
Etiler Mah. Gönül Sok. No: 22
Etiler/Beşiktaş / İstanbul / T.C.
Tic. Sic. No: 270021
Mük. Sic. No: 270021/010 4554

YATIRIM MENKUL DEĞERLER A.Ş.
Etiler Mah. Gönül Sok. No: 22
Etiler/Beşiktaş / İstanbul / T.C.
Tic. Sic. No: 270021
Mük. Sic. No: 270021/010 4554

Yeni Nesil Satcom
Orta irifa-orta menzile
sahip platformlarda kullanılabilir olacaktır.

Şirket, projenin yüksek hassasiyetle uydu takibi yapan stabilize anten pedastali ve anten kontrol biriminin tüm tasarım geliştirme, üretim-tedarik ve ardından, kalifikasyon (askeri standartlarda çevresel koşullar altında çalışabilme kabiliyeti) faaliyetlerini başarılı ile tamamlamayı hedeflemektedir.

Helikopter Taktik Haberleşme Sistemi Satcom Anten ve Pedastali:

Helikopter taktik haberleşme sistemi zorlu çevresel koşullara ve hareket koşullarına sahip olan askeri, havacılık uygulamalarına uygun, güvenli ve ufuk ötesi haberleşme imkânı sağlamaktadır.

Gelecek yıllarda seri üretim projeksiyonu olarak teslimat yapılacak adetlerin artarak devam etmesi öngörülmektedir.

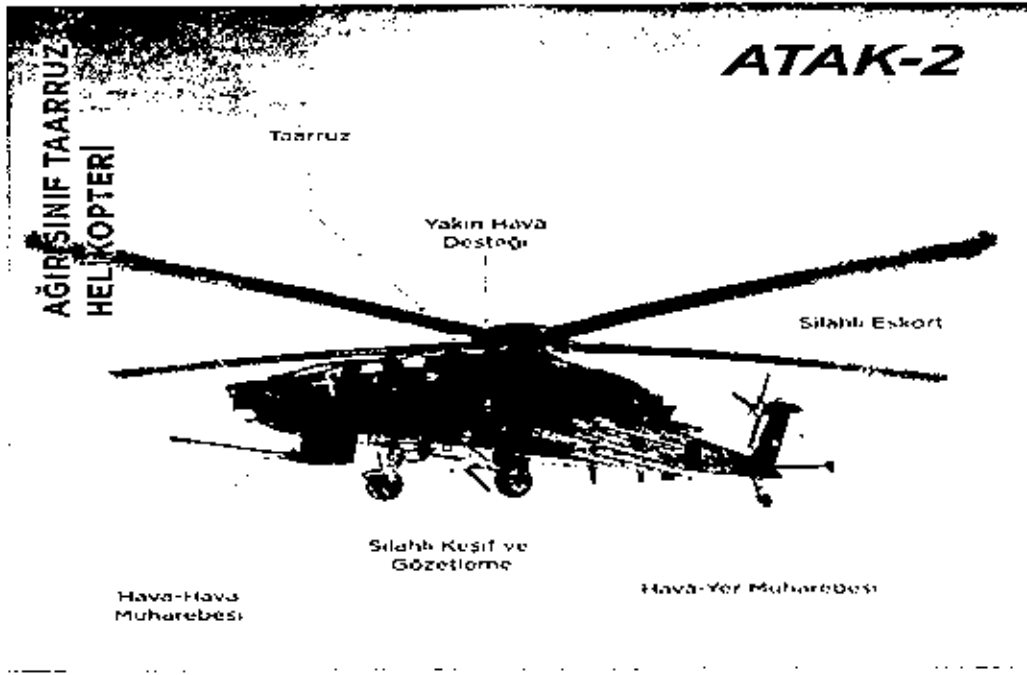

Şekil 10. "ATAK-2 Helikopter Platformları"

3 Eksen Stabilize Görüntüleme Gimbal Projesi

Hafif sınıf İHA'lar için geliştirilen görüntüleme gimbalı, İHA'ların gözetleme ve keşif görevlerini yerine getirmesine olanak sağlamaktadır. Proje kapsamında içerisinde özel kamera sistemleri geliştirilmektedir. Bahsi geçen görüntüleme gimballerinden teslimatlar gerçekleştirilmiştir. Çeşitli hava araçları için gimbal geliştirme projeleri devam etmektedir.

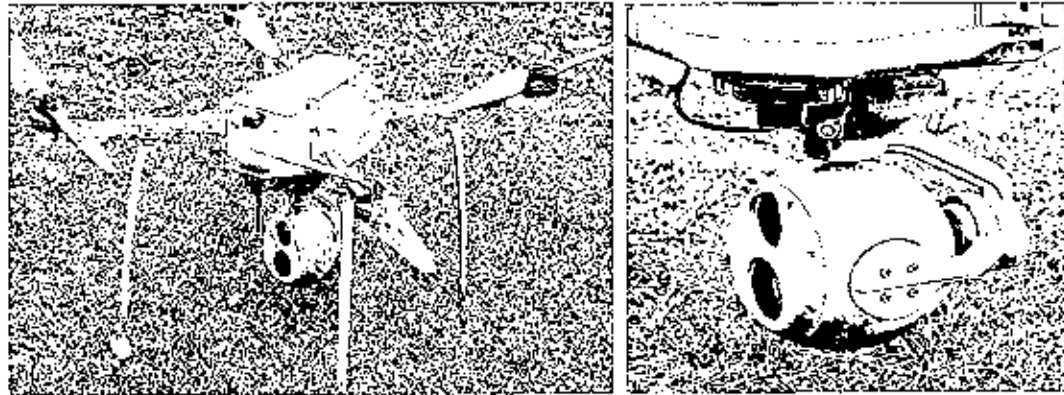

Şekil 11. "İnsansız Hava Aracına Takılı Gimbal Sistemi"

Atınay
Savunma Teknolojileri A.Ş.
Sarıyer İlçesi Teknoloji Parkı No:1/4A
Kadıköy / İstanbul - Türkiye
Tic. Sic. No: 295700
Vergi No: 3451145782
Mersis No: 081010162000014

3 Kasım 2024



ZİRAAT YATIRIM MENKUL DEĞERLER A.Ş.
Levent Mah. Göçer Sok. No: 22
İETT Parkı Pasajı Kat: Bosphorus T.
Etiler Mh. Çarşı Çarşı V.D. No: 1110 K594

YATIRIM FİNANSMAN MENKUL DEĞERLER A.Ş.

Türkiye Sigorta Kurumu Menkul Değerler A.Ş.

Servo Motor Sürücü Ailesi

Servo motorlar kritik sistemlerin hareketlerini hassas bir şekilde sağlamakta ve tahrik mekanizmasını oluşturmaktadır. Bu servo motorların düzgün bir şekilde kontrolünü sağlamak için Altınay, başta kendi projelerinde kullanılmak üzere öz kaynağı ile çeşitli motorları sürebilecek sürücüler geliştirmiştir.

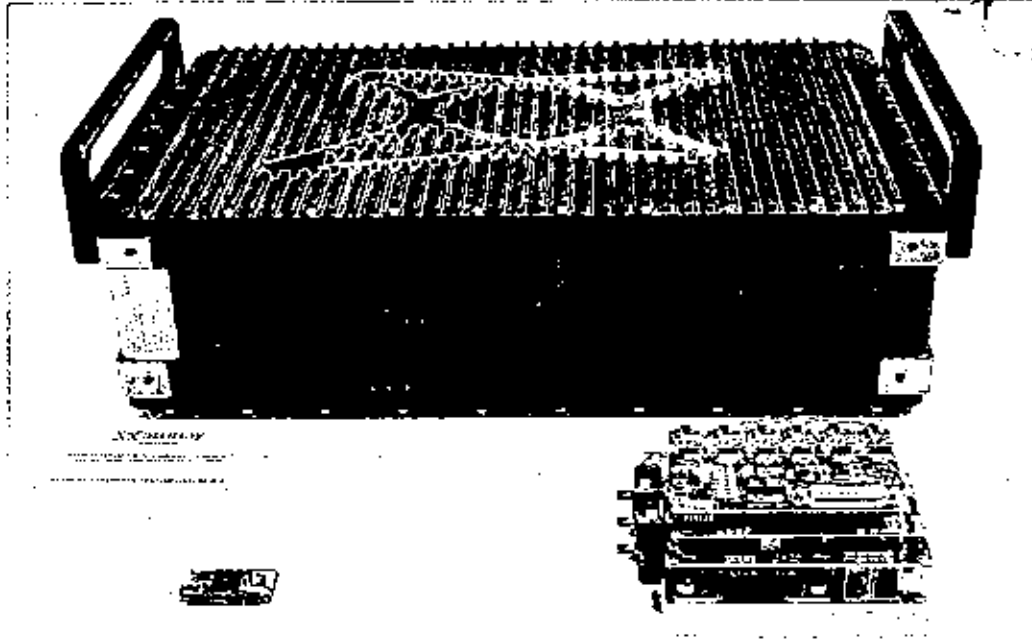

Şekil 12. Altınay Servo Sürücü Ailesi

c. Mast sistemleri

Şirket'in geliştirmekte olduğu mast sistemleri ile arama-tarama ve keşif faaliyetlerini gerçekleştirilebilmekte olup elektro-optik sensörler, antenler, radarlar ve silah sistemleri gibi her türlü faydalı yük taşınabilmektedir.

Tank Mastı;

M60T tank modernizasyonu kapsamında ilk olarak 2017 Nisan ayında imzalanan sözleşmeyle 0.7m-2.5m açık ve kapalı boya sahip Elektro-Mekanik Mast sistemi geliştirme çalışmaları başlamıştır. Ürünün askeri standartlarda testlerinin tamamlanması sonrasında 2020 yılının ilk çeyreğinde yaklaşık 90 (doksan) adetlik teslimat gerçekleştirilmiştir. Altınay yaygın Entegre Lojistik Destek ("ELD") ağıyla müşterilerine satış sonrası destek vermeye devam etmektedir. Mayıs 2024

Altınay
Sarıyer'de Teknolojileri A.Ş.

Sarıyer Mah. Güneşli Bulvarı No:1/AA
Nispetiye/İstanbul
Fon: 0090 905 200 1500
Faks: 0090 905 200 1500
E-posta: info@altinay.com.tr
Web: www.altinay.com.tr
Vergi No: 3451853000014

ZİRAAT YATIRIM
MENKUL DEĞERLER A.Ş.
Lütfü Paşa Mah. Güneşli Sok. No:22
Etiler/Beşiktaş/İSTANBUL
Tic. Sic. No: 271515
Mikrobenli V.D. No: 010 47 47

EMENET SQUARE HIGH RISE NO:02006
Çarşı Mah. Ulucağı Cad. 4. Kat Kat: 4 Kat: 4
Etiler / Beşiktaş / Nispetiye / İstanbul
Tic. Sic. No: 271515
Etiler/Beşiktaş/İSTANBUL
Mikrobenli V.D. No: 010 47 47
Telefon: 0212 260 1500
www.altinay.com

YATIRIM FINANSMAN
MENKUL DEĞERLER A.Ş.



Nispetiye Sınai Kalkınma Bankası A.Ş.



Şekil 13. "TSK M60T Tankları"

Hisar Hava Savunma Sistemi Mastı;

Hisar Hava Savunma Sistemi Geliştirme Projesi kapsamında, 2020 Aralık ayında imzalanan sözleşme ile 1,6m-6m açık kapalı boya sahip mast geliştirme çalışmaları ile Hisar Hava Savunma Sistemi Mastı geliştirme faaliyetleri tüm kalifikasyon testlerinden başarı ile geçerek tamamlanmıştır. Seri üretim sözleşmesi imzalanmış olup üretim faaliyetleri devam etmektedir.

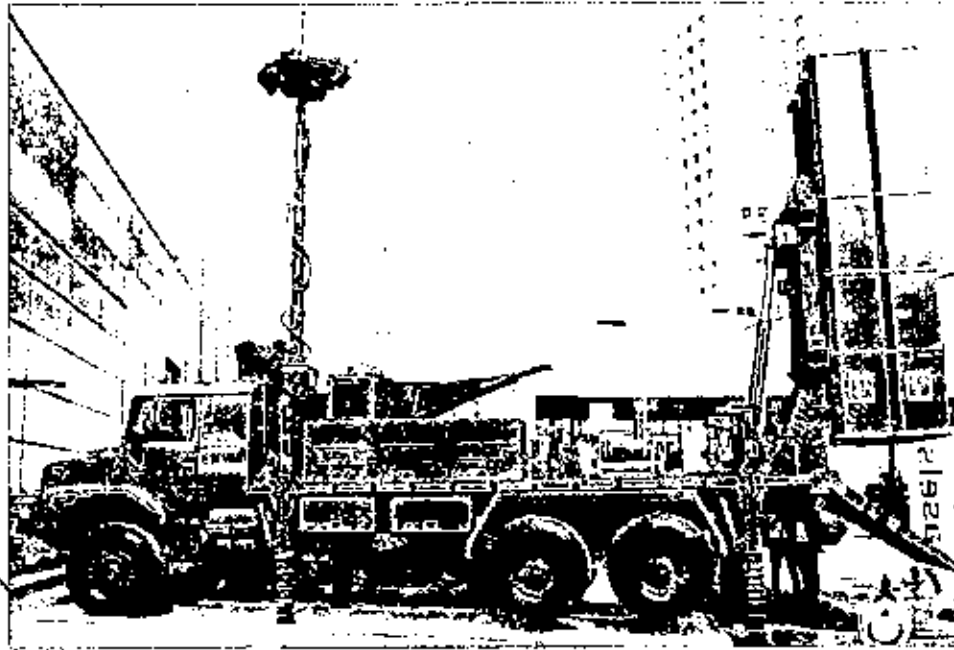

Şekil 14. "HISAR Hava Savunma Sistemi"

- 3 Mart 2024



Anten Kurulum Mastları;

Farklı platformlarda Yüksek Frekans ("HF") bandında haberleşme yapan, hedef muhabere sistemlerine Elektronik Taarruz uygulanması amacıyla geliştirilmiş MILKAR-4A2 Yüksek Frekans Karıştırma Sistemi Projesi kapsamında, 2016 Şubat ayında araç üzerinde otomatik devirme-kaldırma mekanizmasına sahip Elektro-Mekanik Mast geliştirme çalışmalarına başlanmıştır. Taktik araca monteli sistem üzerinde araç platformuna entegre Anten Kurulum Mekanizması ("AKM"), Yer Dalgası anten biriminin yükseltmesinden sorumlu birim olarak tanımlanmaktadır. Birimin en temel işlevi anten birimlerinin çalışma sırasındaki elmas formunun verilmesini ve bu formu korumasını sağlamaktır. Kalifikasyon sürecinin tamamlanmasından sonra seri üretim süreci, 2019 Mart ayı itibarıyla başlamış ve 2020 yılı sonu itibarıyla tamamlanmıştır.

Savunma Teknolojileri A.Ş.
Sakarya Bulvarı No:1/4A
34397/100202 Pendik - İstanbul
Tic. Sic. No: 270900
Banka V.D. : 061 041 6230
Faks No : 061 041 3000014

ZİRAAT YATIRIM
MENKUL DEĞERLER A.Ş.
L. Atatürk Mah. Göçmen Sok. No: 2/2
Etiler (Kat: 1) Beşiktaş/İST.
Tic. Sic. No: 270900
Tic. Sic. No: 270900

YATIRIM MENKUL DEĞERLER A.Ş.

Tic. Sic. No: 270900
Tic. Sic. No: 270900
Mers: 0815 0001 0000 0000 0000 0000 0000 0000 0000 0000
İletişim Bilgileri: 0212 250 00 00
www.ziraatyatirim.com.tr

Tic. Sic. No: 270900
Tic. Sic. No: 270900
Mers: 0815 0001 0000 0000 0000 0000 0000 0000 0000 0000
İletişim Bilgileri: 0212 250 00 00
www.ziraatyatirim.com.tr

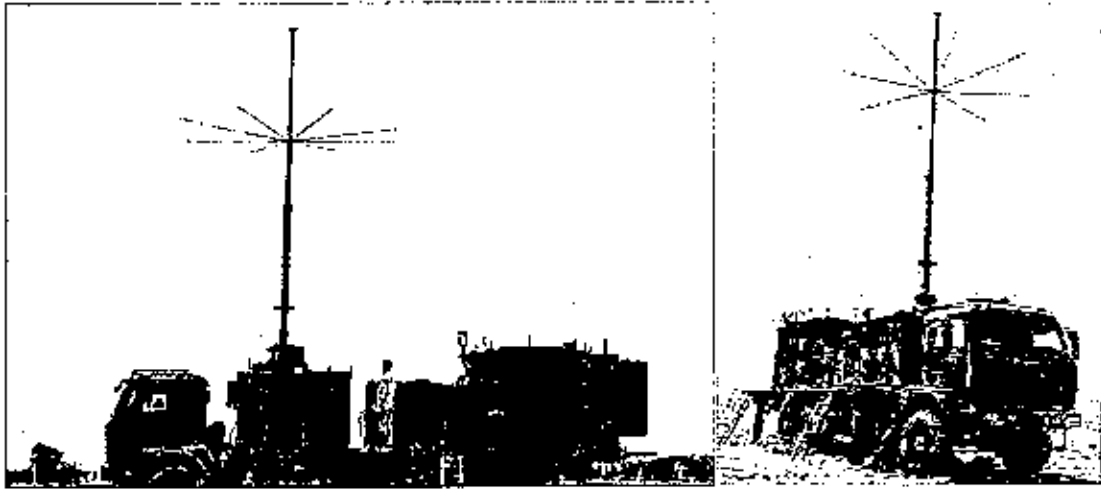

Şekil 15. "SANCAK Elektronik Harp Sistemi"

d. Test Sistemleri

Hareketli Test Düzeneği sistemi yüksek ivmelenme ve düşük konumlama hassasiyetine sahip iç içe geçmiş 2 (iki) eksenli hareket sistemidir. Hareketli Test Sistemi ile içinde yakıt bulunan hareketli sistemlerin (araç, uçak, roket vb.) yakıtların hareketlerinin ve karakteristiğinin incelenmesi amaçlanmıştır.

Altınay tarafından projenin tüm tasarım geliştirme, üretim, tedarik, entegrasyon ve testleri başarıyla tamamlanarak müşterisine teslim edilmiştir.

Altay Ana muharebe tankı, Fırtına Obüsü ve 45 (kırk beş) tona kadar paletli hafif zırhlı muharebe araç motorlarının, transmisyonlarının ve güç aktarım sistemlerinin X, Y ve her iki eksen ile birlikte $-/+45^\circ$ aralığında döndürülerek test edilmesine olanak sağlayan test altyapısının kurulumu Tank Palet fabrikasında gerçekleştirilmiştir.

7.1.1.2. İnsansız Sistemler

İnsansız Sistemler alanında İnsansız Kara Araçları, Bomba İmha Robotları ve Özel Amaçlı Robotlar gibi birçok alanda kritik alt sistem ve sistem seviyesinde mühendislik faaliyeti yürütülmekte; bu faaliyetlere ilişkin üretim, montaj, test, entegrasyon ve satış sonrası destek konularında hizmet sunulmaktadır. Bu kapsamda VAŞAK, KARAKULAK, MARGAY isimli İnsansız Kara Araçları farklı operasyon konseptlerine uygun olarak geliştirilmiş ve kritik görevler için özelleştirilebilir olarak tasarlanmıştır.

a. İnsansız Kara Araçları

Hafif Sınıf Atılabilir İnsansız Kara Aracı "Karakulak" ve "Vaşak"

2016 yılında imzalanan EGM Zırhlı Taktik Araç-2 Ana Sözleşmesi kapsamında 2'nci Seviye Hafif Atılabilir ve 3'üncü Seviye Hafif İnsansız Kara Aracı tasarımı, geliştirilmesi, tedariki, doğrulama ve testi ile personel eğitimine yönelik Teknoloji Kazanım Yükümlülüğü sözleşmesi imzalanmıştır. Proje kapsamında, hem meskun mahal hem kapalı alan hem de açık alandaki operasyonların daha güvenli ve başarılı yürütülmesi adına personelin her türlü operasyonlarda kullanabileceği, hareket kabiliyeti yüksek, merdiven çıkabilen, hafif, dayanıklı, üç boyutlu haritalandırma yeteneğine sahip, yüksek otonomi seviyelerinde kullanılabilen, üzerinde düşük ışık, termal, gündüz kameraları ve yüksek hassasiyette bir mikrofon bulunan, bu kameralardan ve mikrofondan aldığı veriyi eş zamanlı olarak kullanıcıya gönderebilen, geniş menzilde çalışabilen, zorlu hava koşullarına dayanıklı, kolay taşınabilen ve üzerine takılabilen faydalı özellikler ile beraber belirlenen

- 3 Mayıs 2024

Altınay
Savunma Teknolojileri A.Ş.
Sarıyer/İstanbul
Sarıyer/İstanbul
Karakulak
VAŞAK
MARGAY
SİS No: 0061041023000014

ZİRAAT YATIRIM
MENKUL DEĞERLER A.Ş.
Levent Mah. Gönca Sok. No:22
(Etiler/Beşiktaş) Kat: Beşiktaş/İST.
Büyükdere Mh. Beşiktaş V.C. 34397 010 4592

YATIRIM MENKUL DEĞERLER A.Ş.



İzmir Sincir Yatırım Bankası A.Ş.
Sincir Yatırım Bankası A.Ş.

Hareket etmeyen sistemler içinde kullanışı olan Arıkuşu sabit görev yerinde sürekli batarya değişimi yaparak 24 (yirmi dört) saat alan güvenliği, sınır güvenliği, yangın arama tarama ve benzeri görevleri icra edebilir.

Üzerinde bulunan sensörler sayesinde gündüz/gece ortam koşullarından minimum etkilenecek iniş kalkış yapabilir. Üzerinde bulunan tümleşik kamera sayesinde gece ve gündüz gözetleme yapma kabiliyetine sahiptir.

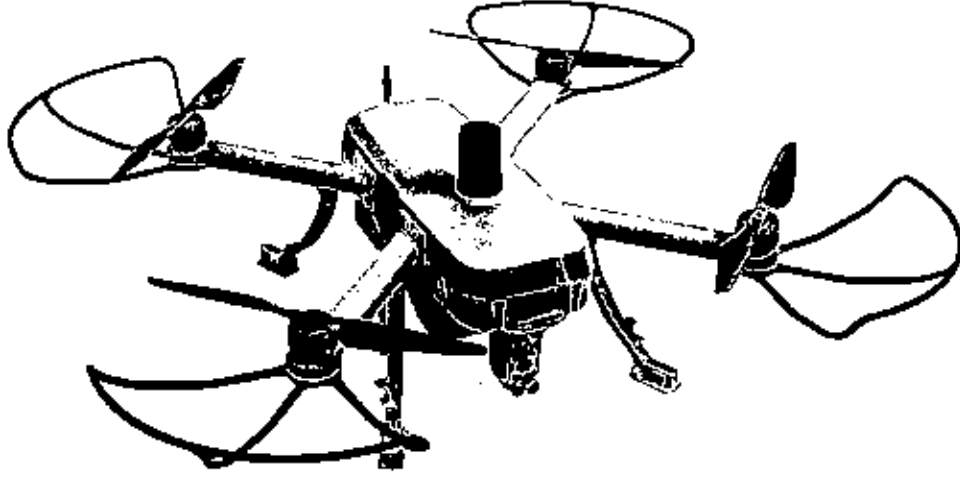

Şekil 18. Zirhli Araca Entegre Dron



Şekil 19. Zirhli Araca Entegre Dron Otonom Kalkış ve İniş Testi

Dron Avlayan Dron

Dron Avlayan Dron ("DAD") İHA, 2-eksen stabilize hareket kabiliyetine sahip taret sistemi üzerine yerleştirilmiş Ağ Tabancası Sistemi ile tehdit dron sistemlerine yönelik geliştirilmiş üstün bir anti-dron platformudur. DAD İHA, uygun yer sensör birimi ile senkronize ve tam otonom şekilde tespit edilen tehdit drona yönelip, üzerindeki nişan kamerası sistemi ve yapay zekâ tabanlı görüntü işleme tekniği ile tehdit drona güdümlenip, ağ tabancası sistemi ile tehdit dronu etkisiz hale getirmek üzere tasarlanmıştır. Yakaladığı tehdit dronu istenmesi halinde güvenli bir alana taşıyıp bu alana bırakma kabiliyetine sahiptir.

- 3 Mayıs 2024

Tüm görevini otonom şekilde yapan DAD İHA Sistemi, 30 (otuz) dakika uçuş süresi ve 8 (sekiz) kilometre uçuş menzili kabiliyetlerine sahiptir. Operasyonu boyunca gerçek zamanlı video görüntüleme ve kaydetme özelliğinin yanı sıra, gelişmiş navigasyon sistemi ve operasyon sonrası otonom eve dönüş özelliğine sahiptir.

İHA ve Uçuş Yönetim Sistemi (UYS) için 2024 yılında yapılan testler sonucunda, DAD İHA Sistemi'nin, 30 (otuz) dakika uçuş süresi ve 8 (sekiz) kilometre uçuş menzili kabiliyetlerine sahip olduğu tespit edilmiştir.

0312 444 1111

0312 444 1111

0312 444 1111

0312 444 1111

Savunma Teknolojileri A.Ş.
Sarıyer/İstanbul
Etiler Mah. Çarşı Sok. No: 22
Etiler/Beşiktaş/İST.
Tic. Sic. No: 275115
Vergi No: 30000114

ZİRAAT YATIRIM
MENKUL DEĞERLER A.Ş.
Etiler Mah. Çarşı Sok. No: 22
Etiler/Beşiktaş/İST.
Tic. Sic. No: 275115
Vergi No: 30000114

ZİRAAT YATIRIM
MENKUL DEĞERLER A.Ş.



0312 444 1111



Şekil 20. Dron Avlayan Dron

c. Robot Sistemleri

Kaplan ve Ertuğrul Bomba İmha Robot Kol Projesi

Türk Emniyet Genel Müdürlüğü için Aselsan ile üretilen KAPLAN Bomba İmha Robotlarının yurt genelindeki başarısının ardından, Bomba İmha Robotu Projesi kapsamında 2 (iki) kişi tarafından taşınabilir, 6 (altı) eksen hareket kabiliyetine sahip, el yapımı patlayıcıların zorlu koşullar altında güvenli bir mesafeden etkisiz hale getirilmesi amacıyla yeni nesil bomba imha robotu geliştirilmiştir. Proje kapsamında, geliştirme faaliyetlerinin tamamlanması akabinde seri üretime geçilmiş ve 105 (yüz beş) adet robot kol üretilerek teslimatı yapılmıştır. Türkiye'nin her bir ilinde en az 1 (bir) adet robot bulunmakta olup toplamda 100 (yüz) adet Ertuğrul Bomba İmha Robotu aktif olarak bomba imha uzmanları tarafından kullanılmaktadır. Sahadaki ürünlere yönelik bakım onarım desteği devam etmektedir.

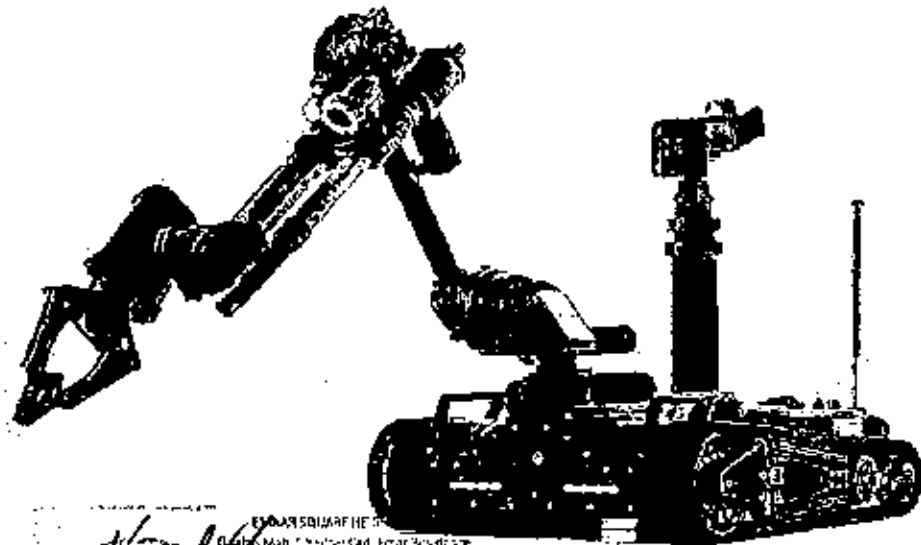

- 3 Mayıs 2024



Altınay
Savunma Teknolojileri A.Ş.
Savunma Teknolojileri Bulvarı No:1/4A
Vatan Mah. Çeşme Cad. Kat: 2/2
Etiler - Beşiktaş / İstanbul
Tic. Sic. No: 276172 - Vergi No: 3450000000000000
Tic. Sic. No: 276172 - Vergi No: 3450000000000000
Tic. Sic. No: 276172 - Vergi No: 3450000000000000

ZİRAAT YATIRIM
MENKUL DEĞERLER A.Ş.
Levent Mah. Dolapbaşı Sok. No: 22
Etiler - Beşiktaş / İstanbul
Tic. Sic. No: 276172 - Vergi No: 3450000000000000

Şekil 21. Ertuğrul Bomba İmha Robotu

YATIRIM MENKUL DEĞERLER A.Ş.

YATIRIM MENKUL DEĞERLER A.Ş.

Türkiye İstatistik Kurumu

Kalıp Temizleme Robotu

Kalıp Temizleme Robotu, otomotiv sektörü başta olmak üzere endüstriyel alanlarda insan sağlığını tehdit eden özel operasyonlar için geliştirilmiş endüstriyel robotlara sahiptir. Kuru buz yardımıyla lastik kalıplarının emniyetli bir şekilde temizlenmesine ve bu büyük kalıpların temizlik operasyonlarının verimli hale getirilmesine yönelik geliştirilen 6 (altı) eksen robotun seri üretim faaliyetleri devam etmektedir.

7.1.1.3. Deniz Sistemleri

a. Denizüstü Platformları

Helikopter Yakalama ve Transfer Sistemi

Hava savunma harbi başta olmak üzere deniz harbi, deniz gözetleme ve devriyesi görevlerini de üstlenen MİLGEM İstif ("MİLGEM İ") sınıfı gemilerin ilki olan TCG İSTANBUL (F-515), Türk mühendisleri tarafından dizayn edilen ilk Türk fırkatecini olma özelliğini taşımaktadır.

Altınay, askeri gemilerde kritik helikopter operasyonlarını gerçekleştiren Helikopter Yakalama ve Transfer Sistemi'ni ("HYTS") 2 sene gibi kısa bir sürede Türk mühendisleri tarafından geliştirilmiş ve TCG İSTANBUL (F-515) gemisine hazır hale getirmiştir. HYTS, 10 (on) ton sınıfı helikopterlerin (Örneğin; Sikorsky Sea Hawk SH-70 TN model), güverte bölgesinde operatöre ihtiyaç duymaksızın, kötü deniz koşullarında, gündüz ve gece şartlarında güvenli şekilde inişini, inişten hemen sonra emniyete alınmasını, hangara transfer edilmesini ve helikopterin güverteden kalkışına kadar bunların tersini sağlayan bir sistemdir. Ürünün geliştirilmesi esnasında konum algılama ve görüntü işleme, gömülü yazılım ve kontrol algoritmalarının oluşturulması, hidrolik ve pnömatik tahrikli mekanizma alanlarını içeren kompleks mühendislik konularına çözümler oluşturmuştur.

Destek gemisi sınıfında bulunan Deniz Kuvvetleri Komutanlığına ait muharip unsurların ve yüzer birliklerin, akaryakıt ve su ikmallerini denizde ikmal yöntemiyle yapmak amacıyla geliştirilen Türkiye'nin en büyük ikinci gemisi olan TCG DERYA (A-1590) gemisinin Helikopter Yakalama ve Transfer Sistemi ise Şirket'in devam niteliğinde olan projesidir. Bu gemide 2 (iki) adet helikopter hangarı olmasından dolayı Türkiye'de ilk kez çift Helikopter Yakalama ve Transfer Sistemi geliştirilecek olup gemiye teslim edilecektir.

Altınay
Savunma Teknolojileri A.Ş.
Savunma Teknolojileri A.Ş. Davutpaşa No:1/AA
Savunma Teknolojileri A.Ş. Davutpaşa No:1/AA
Savunma Teknolojileri A.Ş. Davutpaşa No:1/AA
Savunma Teknolojileri A.Ş. Davutpaşa No:1/AA
Savunma Teknolojileri A.Ş. Davutpaşa No:1/AA
Savunma Teknolojileri A.Ş. Davutpaşa No:1/AA
Savunma Teknolojileri A.Ş. Davutpaşa No:1/AA
Savunma Teknolojileri A.Ş. Davutpaşa No:1/AA
Savunma Teknolojileri A.Ş. Davutpaşa No:1/AA

- 3 Mart 2024



İNŞAAT VE MONTAJ HEHİTS KİB 09506
Orta Mah. Gönül Cad. Dışişleri Binası
02010 Kavaklıburnu Mah. Kavaklıburnu Etiler/Beşiktaş
T: +90 212 450 7100
Dışişleri M/D: 285077109
Mevim: 0212-0950 7075 1441
milsat@hemsat.com.tr
info@altinay.com

ZİRAAT YATIRIM
MENKUL DEĞERLER A.Ş.
Levent Mah. Gönül Sok. No:22
(Etiler Kat:1) Beşiktaş/İST.
Etiler MÜHÜRÜ V.D. 012 012 4504

YATIRIM FİNANSMAN
MENKUL DEĞERLER A.Ş.

Türkiye İhtisai Kurumu Bankası A.Ş.
H.Ş.

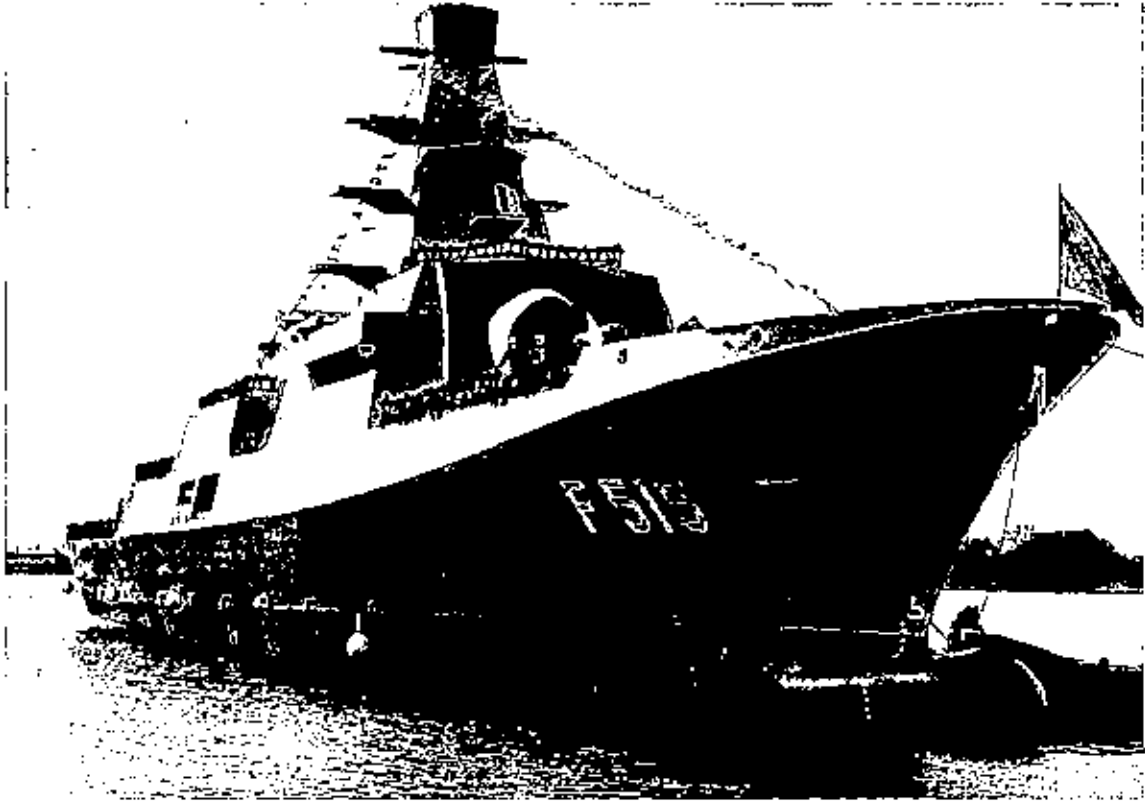

Şekil 22. MİLGEM I Sınıfı Fırkateyn TCG İSTANBUL (F-515)

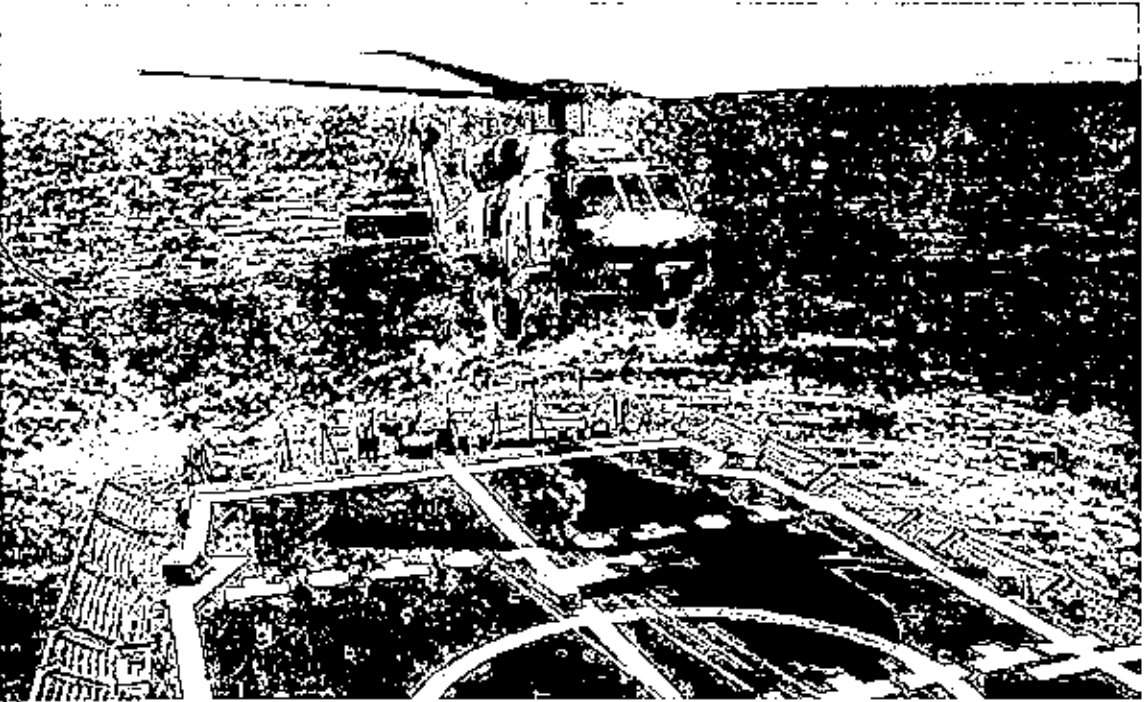

Şekil 33. Sikorsky Sea Hawk SH-70 T

- 3 Mayıs 2011

Şirketin Adı: Ziraat Yatırım Menkul Değerler A.Ş.
 Ticaret Sicil No: 272000
 Mersis No: 0833001275000014

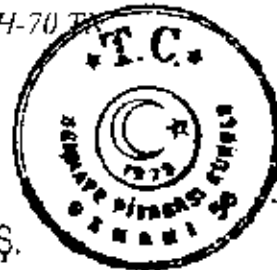

ZİRAAT YATIRIM
MENKUL DEĞERLER A.Ş.
 Levent Mah. Gonca Sok. No: 72
 Beşiktaş / İstanbul / T.C.
 Tic. Sicil No: 272000 / Mersis No: 0833001275000014

YATIRIM FİNANSMAN
MENKUL DEĞERLER A.Ş.

Türkiye Sınaiyelik Yıkım ve Bakım A.Ş.
 İmza

NAZAR Lazer Taarruz Projesi – Stabilize Bakış Hattı Yönlendirme Sistemi

Nazar sisteminin konuşlandırıldığı bölgeye yaklaşan F/O veya IR başlıklı füze, çeşitli dalga boylarındaki lazer kaynağı ile aydınlatılarak füze başlığında “kedi gözü parlaması” meydana gelmesi sağlanmaktadır. Nazar sisteminin kameraları bu parlamayı tespit ederek ve hedefi izlemeye alarak izlemekte olduğu füze arayıcı başlığına yönlendirilmiş bir lazer ışını göndererek füzeyi körleştirmekte ve hedefi bulamaz bir hale getirmektedir.

Nazar sisteminden daha küçük platformların da yararlanabilmesi için küçültme çalışmaları başlatılmış olup, nihai olarak yakın zamanda saha teslimatlarının yapılması hedeflenmektedir.

Kullanım Alanları:

- Deniz üsleri ve gemi platformları
- Hava üsleri ve kritik meydanları
- İleri muharebe karargâhları
- Rafineri, baraj, nükleer santral vb. tesisler

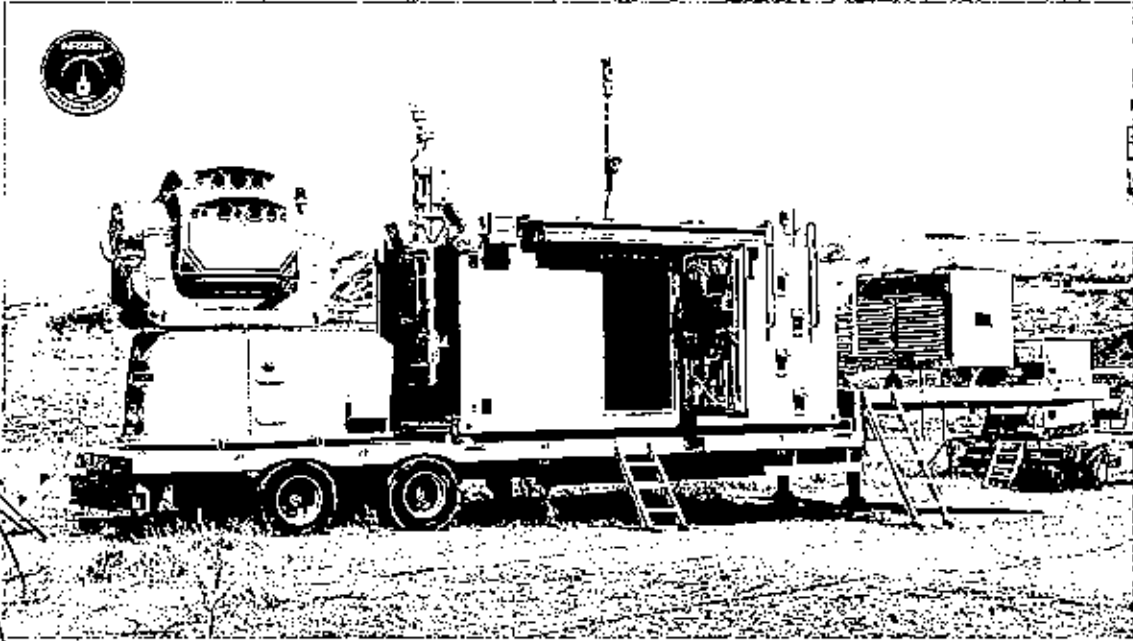

Şekil 24. “Nazar Lazer Taarruz Projesi – Stabilize Bakış Hattı Yönlendirme Sistemi”

Altınay
Savunma Teknolojileri A.Ş.
Samsun Yolu, Alaycı Yelkenpark, Balçova No:17
Samsun / Samsun / 81100
E-posta: info@altinay.com.tr
Telefon: 051 041 9230
Mersis No: 0831001010000014

- 3 Mayıs 2024



Finansman ve Yatırım Menkul Değerler A.Ş.
Dualist Akademiye Cad. Etiler - Beşiktaş
Kat: 11. Kat No: 2031-3032 Samsun
Samsun / Samsun / 81100
E-posta: info@finansman.com.tr
Telefon: 051 041 9230
Mersis: 0915 0950 7790 0001
www.financeinvest.com.tr

ZİRAAT YATIRIM
MENKUL DEĞERLER A.Ş.
Laleli Mah. Gevheriye No: 1
06500 / Beşiktaş / İstanbul
Tic. Sic. No: 270900
Vergi No: 9950112

YATIRIM FİNANSMAN
MENKUL DEĞERLER A.Ş.

Türkiye Sanayi Kalkınma Bankası A.Ş.
[Signature]

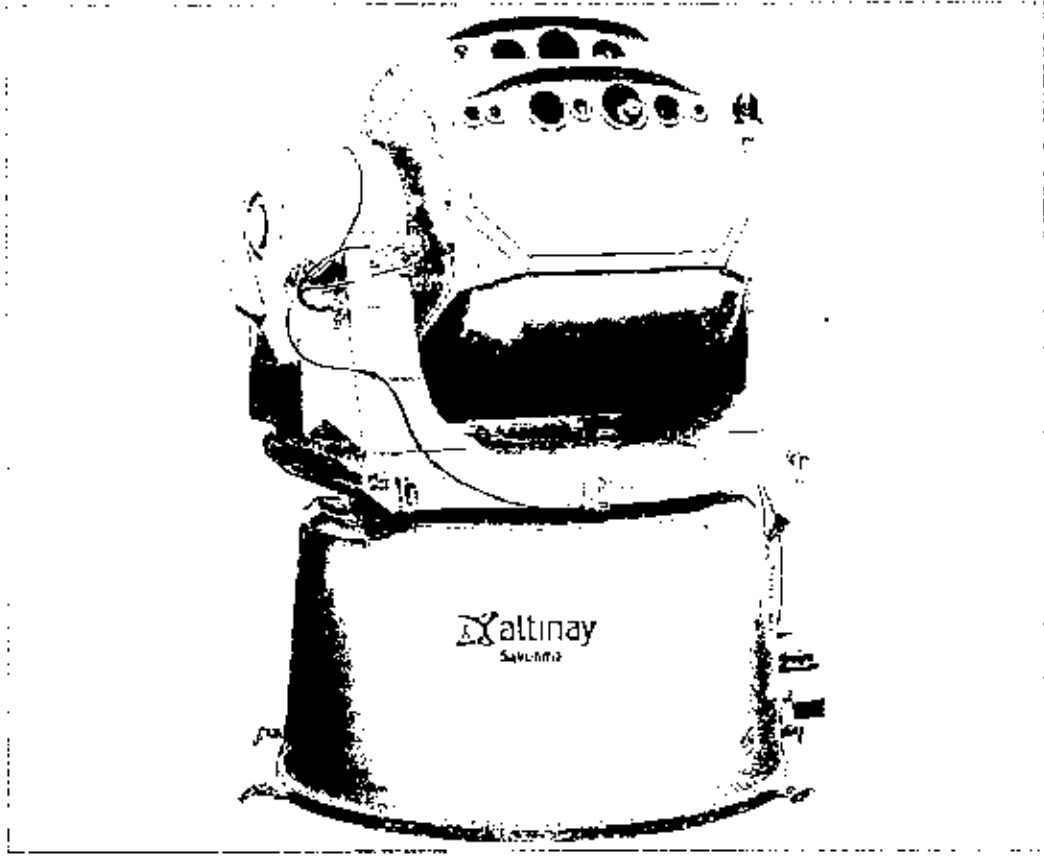

Şekil 25. "Stabilize Bakış Hatı Yönlendirme Sistemi"

Gerçek Zamanlı Kızılötesi İz Yönetim (GEZKİY) Sistemi

Anadolu Ajansı'nın 12.01.2022 tarihli haberine göre Türk savunma sanayisinin tek kalemdede gerçekleştirdiği en büyük ihracat projesi olarak bilinen Pakistan MİLGEM Korvet projesi (PN MİLGEM) kapsamında üretilecek 4 (dört) gemi için 2020 yılında GEZKİY sistemi tedarikine yönelik sözleşme imzalanmıştır. Sözleşme kapsamında teslimatları devam eden projenin 2025 yılında tamamlanması planlanmaktadır.

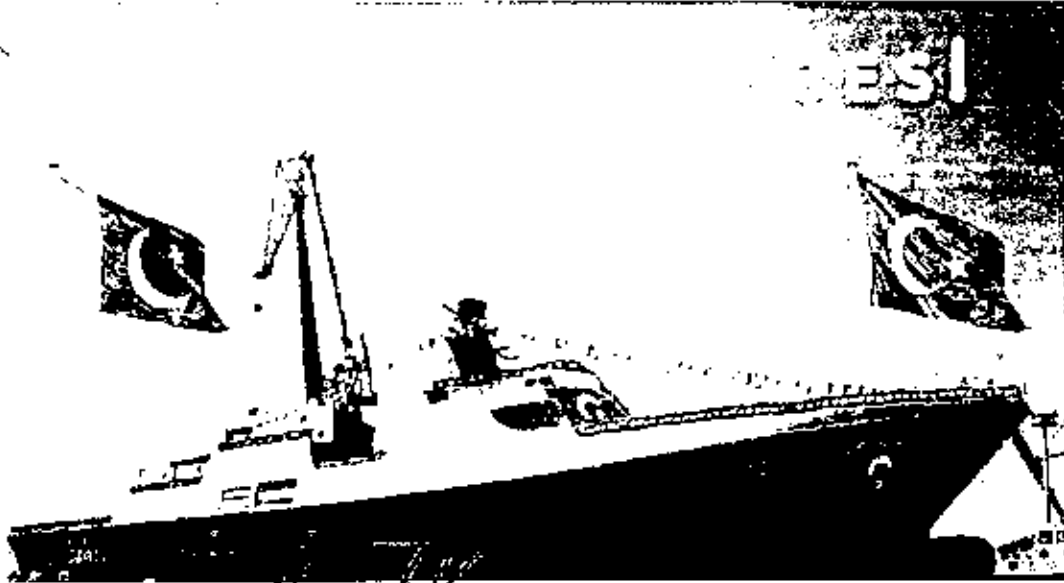

3 Mayıs 2024



ZİRAAT YATIRIM
MENKUL DEĞERLER A.Ş.
Levent Mah. Güneş Sok. No: 22
(Etiler Pasajı) Kat: Beşiktaş/İST
Etiler Mahallesi V.D. 098 610 4700

26 Ocak 2024
Pakistan Deniz Kuvvetleri Korveti"
Mers: 0855 0050 7034 0001
http://www.ziraat.com

YATIRIM FİNANSMAN
MENKUL DEĞERLER A.Ş.

Türk Sanayi Yatırım Bankası A.Ş.

b. Denizaltı Platformları

Denizaltı Anten Yönlendirme Birimi (DALYAN)

Dalyan Anten Yönlendirme Birimi projesi radar yönlendirme birimi olarak kullanılmakta olup, çeşitli ambargolar doğrultusunda yerleştirme projesi olarak ele alınmıştır.

Proje, Anten Yönlendirme Birimi, yeni tip denizaltılarda, radar yönlendirmelerinde kullanılacak olan stabilize anten yönlendirme birimidir. Daha önce yurt dışı kaynaklardan tedarik edilen ürün tasarımı, geliştirmesi, prototip üretimi ve kalifikasyonu (zorlu çevresel koşullar altında çalışabilme kabiliyeti) yapılarak yüksek yerlilik oranlarıyla Türkiye'ye kazandırılmıştır.

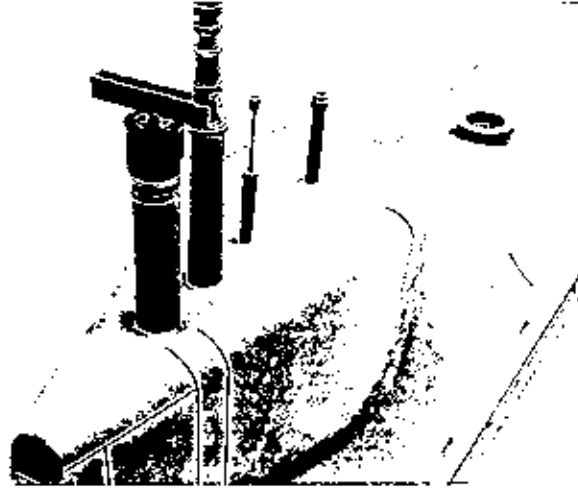

Şekil 27. "Denizaltı Anten Yönlendirme Birimi"

7.1.1.4. Silah Sistemleri

2 Eksen Stabilize Silah Taretî

Hafif, orta ve ağır sınıf İHA'lar için geliştirilen Silah Taretî baskın, yayılım ve püskürtme ateşi görevlerini yerine getirmek üzere geliştirilmiştir. Bünyesinde 5,56 Piyade Tüfeği ve EO gündüz kamerasıyla beraber 1 (bir) adet lazer mesafe ölçer bulundurmaktadır. Yüksek mühimmat kapasitesi sayesinde düşman unsurlarına karşı askerlerin yerine püskürtme görevlerini yerine getirerek can kaybının önüne geçilmesi hedeflenmektedir. 2 (iki) eksende sağladığı stabilizasyon sayesinde 200 (iki yüz) metreden nişan alınan hedeflerin imhası gerçekleştirilmektedir.

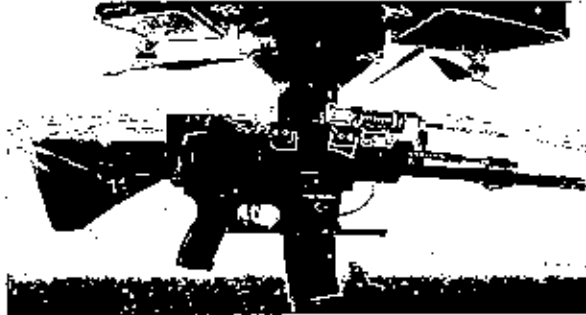

Şekil 28. İnsansız Hava Aracı Sistemine Takılı Silah Taretî

- 3 Mayıs 2024

Aimray
Sistem Kurulumu Teknolojileri A.Ş.
Sistem Kurulumu Teknolojileri No:1/AA
Sistem Kurulumu Teknolojileri - İstanbul
Kısıtlı İşletme No:01-2023-20000014
Tic Sicil No:01-2023-20000014
Mersis No: 3329104180000014

EMİLİR SÖZLÜĞÜ KİMLİK 426 09106
Sözleşme No: /11/2024
Tarih: 05.05.2024
MERSİS NO: 3329104180000014
Tic Sicil No: 01-2023-20000014
Mersis No: 3329104180000014
İletişim: 0312 457 10 10
Maksimum Ücret: 1000 TL

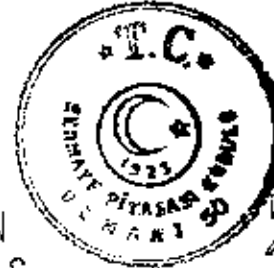

YATIRIM FİNANSMAN
MENKUL DEĞERLER A.Ş.

ZİRAAT YATIRIM
MENKUL DEĞERLER A.Ş.
Levent Mah. Çengel Sok. No:22
(Etiler Pasajı) Kat:1 Beşiktaş/İST.
Büyükdere Mükerrer V.D. 0212 310 4554

Türkiye İş Bankası A.Ş.
İstanbul Şubesi

Pnömatik Salan Sistemi Geliştirme Projesi

Pnömatik Salan Sistemi geliştirilmesi sözleşmesi kapsamında mühimmatları hava platformları üzerinde taşımak ve pilot veya otopilot tarafından verilen komutla birlikte taşınan mühimmatın yüksek basınçlı hava yardımıyla uçaktan güvenli bir şekilde uzaklaştırılması amacıyla F-16 uçağının 2 (iki) istasyonuna takılabilen, bir sortide 8 (sekiz) farklı hedefe saldırı imkânı sağlayan çoklu taşıma salanı geliştirilmiş, üretilmiş ve kalifikasyonu tamamlanmıştır.

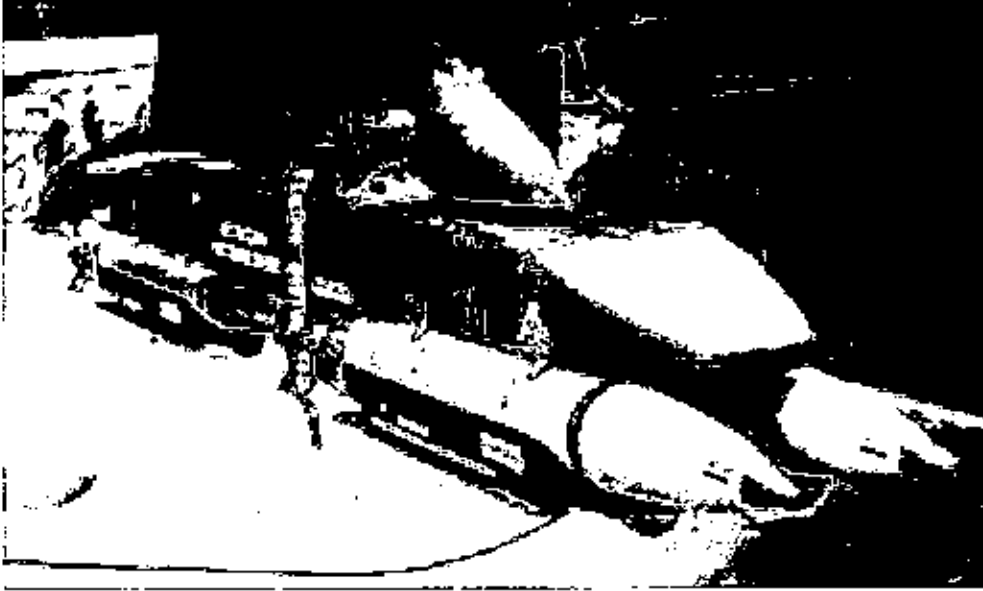

Şekil 29. "Türk Hava Kuvvetleri F16 Minyatür Bomba Salanı"

7.1.1.5. Mühimmat İmha ve Kritik Üretim Sistemleri

TSK Mühimmat Ayırma Ayıklama Tesisi-I

TSK Mühimmat Ayırma ve Ayıklama Tesisi ("MAAT") Projesi, kullanım dışı bırakılan klasik mühimmat ile roket, füze ve mayınların çevreye zarar vermeden, insan ve malzeme güvenliği öncelikli olmak üzere ayırma ve ayıklama işlemlerinin yapılması için MSB ile Nato Destek Ajansı ("NSA") arasında imzalanan anlaşma çerçevesinde ana yüklenici Roketsan olacak şekilde anahtar teslimi olarak tamamlanmıştır. Böylece TSK envanterinde bulunan kullanım dışı bırakılmış her çeşit mühimmatın (havan, mayın, roket ve füze dahil) NATO ve Avrupa Birliği kriterlerine 99pca olarak ve çevreye zarar verilmenden ayrılması ve ayıklanması işlemlerinin gerçekleştirilebileceği uluslararası alanda sertifikaya edilmiş; talep edildiğinde diğer ülkelere de hizmet verebilecek bir tesis, Türkiye'ye kazandırılmıştır.

Proje kapsamında; F20, F30, F40, F50 ve F70 atölyeleri kurulmuş ve TSK'nin hizmetine sunulmuştur.

Altınay Teknolojileri A.Ş.
Soyunme Teknolojileri A.Ş.
Sahilgaziye Teknolojileri A.Ş.
Sahilgaziye Teknolojileri A.Ş.
Sahilgaziye Teknolojileri A.Ş.
Sahilgaziye Teknolojileri A.Ş.
Sahilgaziye Teknolojileri A.Ş.
Sahilgaziye Teknolojileri A.Ş.
Sahilgaziye Teknolojileri A.Ş.
Sahilgaziye Teknolojileri A.Ş.

ZİRAAT YATIRIM
MENKUL DEĞERLER A.Ş.
Levent Mah. Gönül Sok. No: 22
(Etiler Kat: 5) Kat: 1 Kat: 5 Kat: 5
Etiler Mah. Gönül Sok. No: 22 Kat: 5 Kat: 5 Kat: 5

Altınay Teknolojileri A.Ş.
Soyunme Teknolojileri A.Ş.
Sahilgaziye Teknolojileri A.Ş.
Sahilgaziye Teknolojileri A.Ş.
Sahilgaziye Teknolojileri A.Ş.
Sahilgaziye Teknolojileri A.Ş.
Sahilgaziye Teknolojileri A.Ş.
Sahilgaziye Teknolojileri A.Ş.
Sahilgaziye Teknolojileri A.Ş.
Sahilgaziye Teknolojileri A.Ş.

YATIRIM MENKUL DEĞERLER A.Ş.



- 3 Mayıs 2024

Yatırım Menkul Değerler A.Ş.



Şekil 30. TSK MAAT -1

TSK Mühimmat Ayırma Ayıklama Tesisi-2

MAAT-1 Projesi kapsamında kurulan tesisin revizyonu ve re-aktivasyonu kapsamında MSB ile NSPA arasında imzalanan anlaşma çerçevesinde ana yüklenici Roketsan olacak şekilde Şirket alt yüklenici olarak tekrar görev almıştır.

Bu kapsamda Şirket, F60 Atölyesinin kurulumu için hem tasarım hem de üretim ve devreye alma desteği vermiştir.

Altınay
Sarıyer'de Teknolojileri A.Ş.
İstanbul Alibeyköy Teknopark Bulvarı No:1/1AA
Kadıköy, Beşiktaş, İstanbul
Tic. Sic. No: 272227 - Pendik - İstanbul
Vergi No: 081 049 5230
Mersis No: 081041633000014

ZİRAAT YATIRIM
MENKUL DEĞERLER A.Ş.
Levent Mah. Conca Sok. No: 27
101/102 Pasajı, Kat: 3 Beşiktaş/İSİ
Büyükdere Mülhaneleri V.D. 988 611 455

EMNİYET SİGORTA GENEL MÜDÜRLÜĞÜ
Genel Müdürlüğü
Mühür ve İmza Bölümü
Kadıköy, Beşiktaş, İstanbul
Tic. Sic. No: 272227 - Pendik - İstanbul
Vergi No: 081 049 5230
Mersis No: 081041633000014
İletişim Bilgileri: 0212 233 99 00
www.emniyet.gov.tr

YATIRIM MENKUL DEĞERLER A.Ş.

- 3 Mayıs 2024



Turkiye Sınai Katılım ve Yatırım A.Ş.

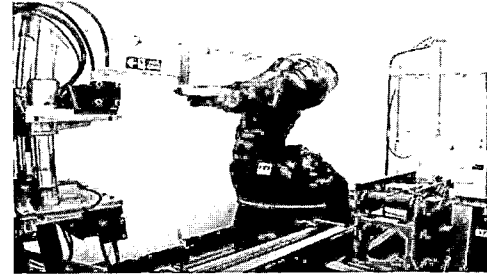
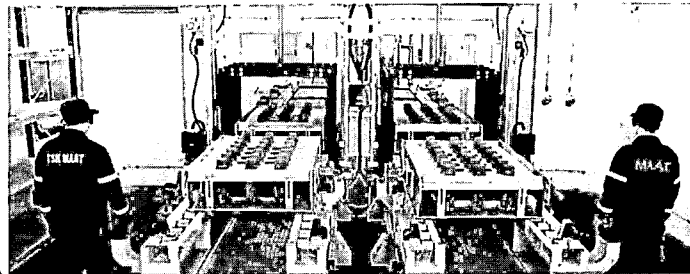
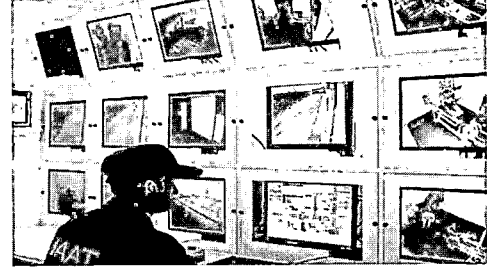
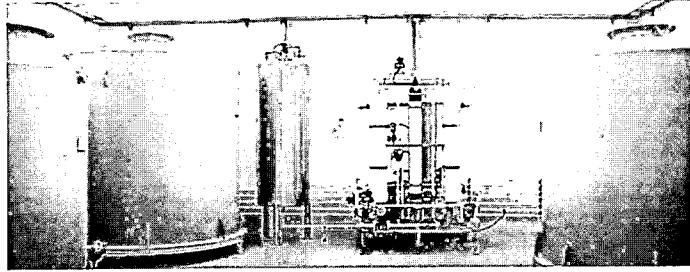
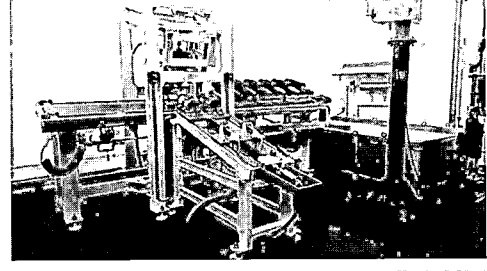
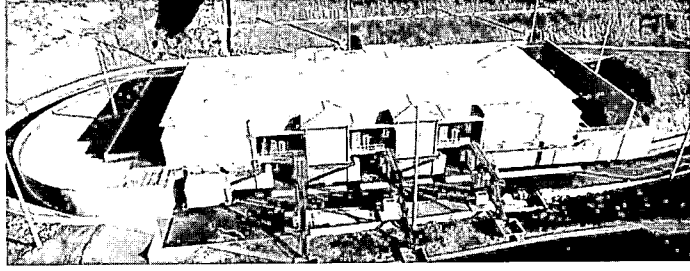

Şekil 31. TSK MAAT-2

TSK Mühimmat Islah, Geliştirme ve Yenileştirme Merkezi

TSK Mühimmat Islah, Geliştirme ve Yenileştirme Merkezi ("MIGYEM"), klasik mühimmat, roket, füze ve mayınların ömür testlerinin yapılarak kullanım ömürlerinin belirlenmesi amacıyla kurulmuştur.

MSB ile NSPA arasında imzalanan anlaşma çerçevesinde ana yüklenici Roketsan, alt yüklenici Altınay Robot olacak şekilde proje tamamlanmıştır.

- 3 Mayıs 2024

Bu kapsamda kurulan atölyelere; mühimmatların sökülmesi, katı yakıtının çıkarılması ve çıkarılan yakıtların test numunesi olarak işlenmesine yönelik ekipmanlar kurulmuştur ve devreye alınmıştır.

Altınay
Savunma Teknolojileri A.Ş.
Sarıyer Belediyesi Teknopark Bulvarı No:1/4A
Sarıyer/Beşiktaş/İstanbul
E-posta: info@altinay.com.tr
Fon: 0212 295 0000
Faks: 0212 295 0001
Mersis No: 0803001633000014

MİRES
LETVENCAPITAL GİRİMLER MENKUL DEĞERLER A.Ş.
MİRES MENKUL DEĞERLER YATIRIM MENKUL DEĞERLER A.Ş.
EMERSON SQUARE HEIGHTS K26 D2606
Onalan Mah. Uygulama Cad. Emar Residence
No:22E Kat:No:263 Üsküdar İstanbul
T: +90 216 400 2606
Omrantıp V.D: 2950000000
Mersis: 0295-0990-7090-0001
mires@letvencapital.com
letvencapital.com

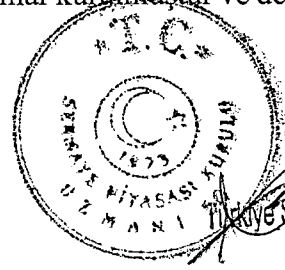

ZİRAAT YATIRIM
MENKUL DEĞERLER A.Ş.
Levent Mah. Gonca Sok. No:22
(Emiriy Pasajı) Kat:1 Beşiktaş/İST.
Büyükdere Mükellefler V.D. 298 010 4594

YATIRIM FİNANSMAN
MENKUL DEĞERLER A.Ş.

Türkiye İsmail Vakıflarına Bankası A.Ş.

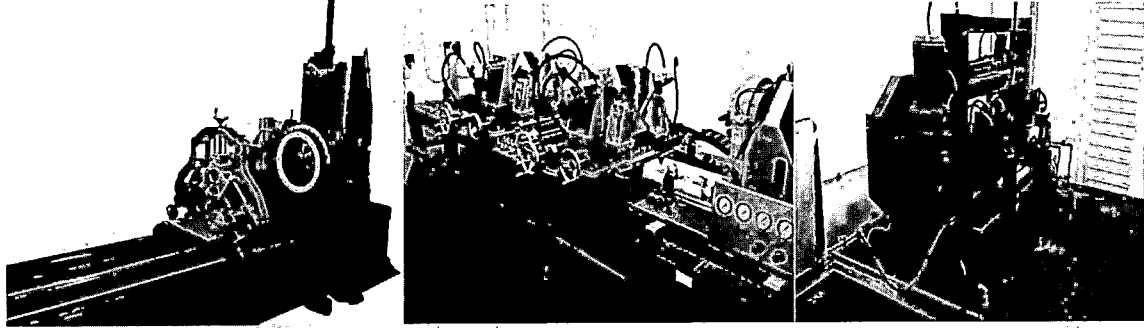
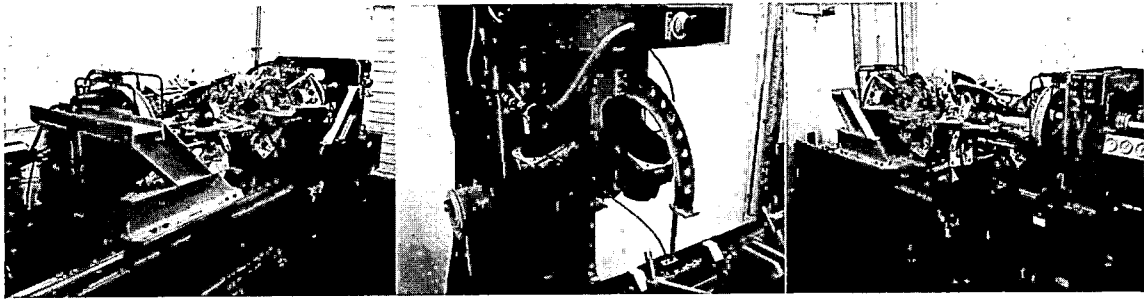
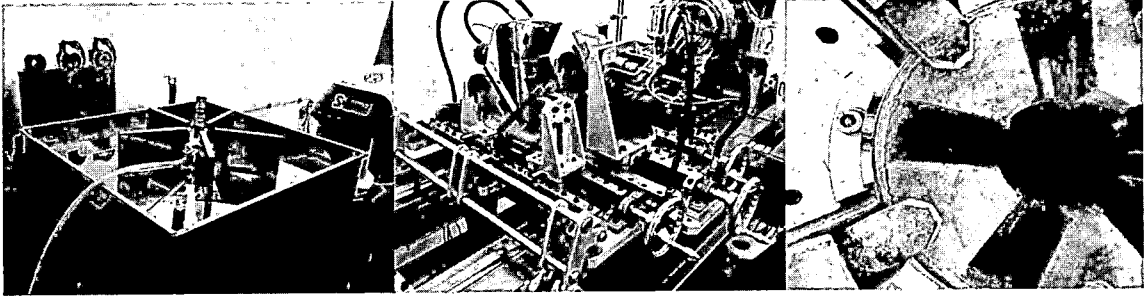
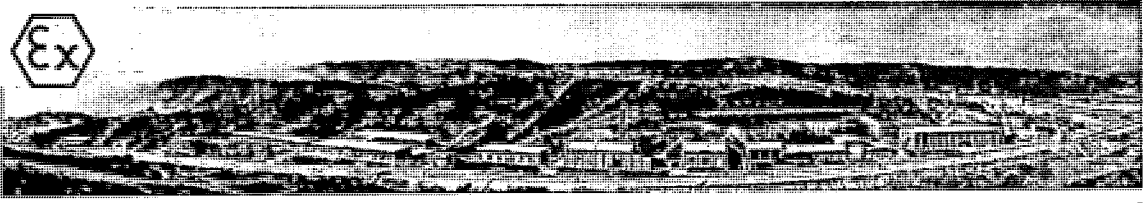

Şekil 32. TSK MİGYEM

- 3 Mayıs 2024

Mühimmat Dilimleme Sistemi (ABD)

Mühimmat Dilimleme Sistemi, ABD Deniz Kuvvetleri tarafından talep edilen ve envanterde bulunan faydalı ömrünü yitirmiş 800.000 (sekiz yüz bin) ton mühimmatın imha edilmesi amacıyla dilimlenmesini sağlayan büyük kapasiteli testere sisteminden oluşmaktadır.

Projede Altınay Robot, Environmental Chemical Corporation ("ECC") firmasının ana yüklenicisi olarak görev almıştır.

Proje kapsamında üretilen mühimmat dilimleme sistemi roket borularının dilimlemesini güvenli bir şekilde sağlayabilmektedir.

Sistem Atmosphères EXplosives ("ATEX") Patlayıcı Ortam Regülasyonlarına göre sertifikasyon edilmiştir.

MİRES
LETVEN YATIRIM MENKUL DEĞERLER A.Ş.
MİRES SERMAYE YATIRIM FONU
KARAGÖZLER SOKAKI HEYKEL K26 D2606
Ünvan Mah. Alibeyliye Cad. Emar Residence
No:5/11 Ç Kapı No:263 Üsküdar İstanbul
T: +90 216 400 2606
Ümraniye V.D. 2550990709
Mersis: 0295-0950-7090-0001
mires@letvencapital.com
letvencapital.com



Türkiye İsmail Vakıfları Bankası A.Ş.
Hülal

YATIRIM MENKUL DEĞERLER A.Ş.

Altınay Robot
Sermaye Teknolojileri A.Ş.
Sakarya Mahallesi Teknopark Bulvarı No:1/4A
Ünvan Mah. Alibeyliye Cad. Emar Residence
No:5/11 Ç Kapı No:263 Üsküdar İstanbul
T: +90 216 400 2606
Ümraniye V.D. 2550990709
Mersis: 0295-0950-7090-0001
mires@letvencapital.com
letvencapital.com

ZİRAAT YATIRIM
MENKUL DEĞERLER A.Ş.
Levent Mah. Gonca Sok. No:22
(Emlak Pasajı) Kat:1 Beşiktaş/İST
Büyükdere Mükellefler V.D. 998 010 4594

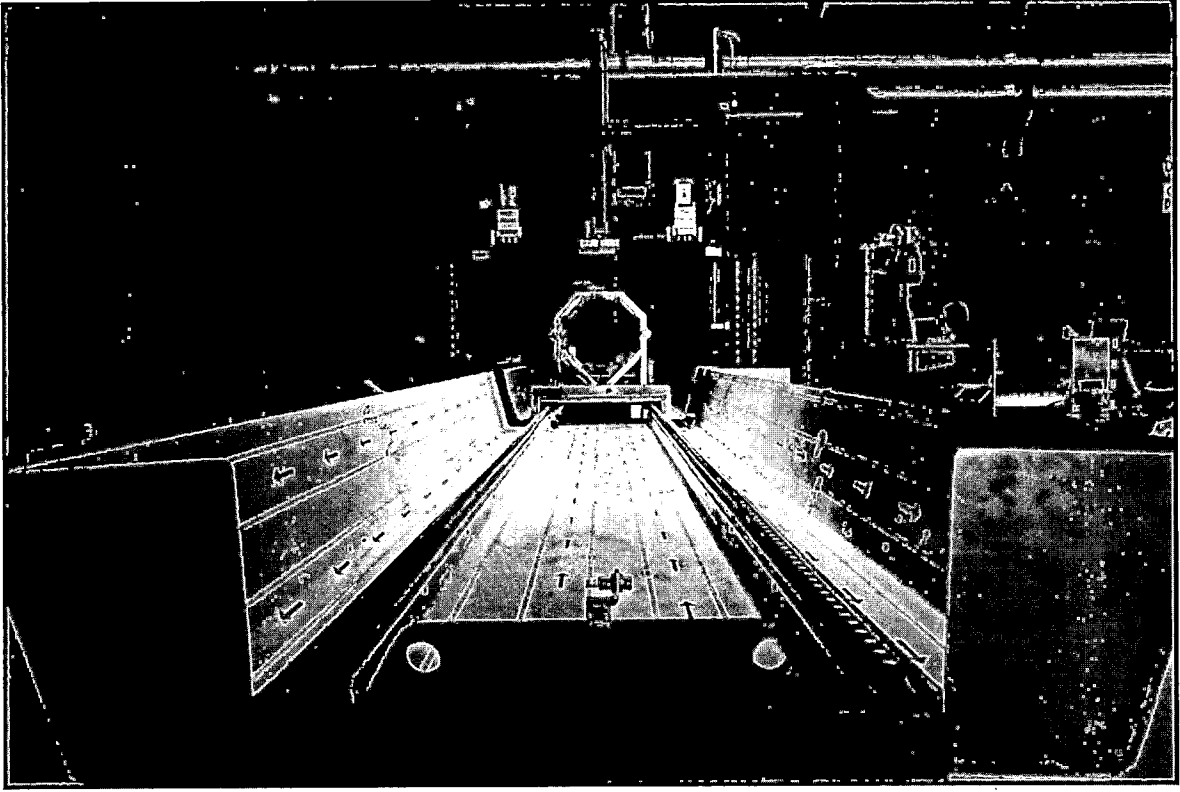

Şekil 33. ABD NATO

GATA Medikal Tasarım ve Üretim Uygulama ve Araştırma Merkezi Tesisi

Proje, MSB ile NSPA arasında imzalanan anlaşma çerçevesinde ana yüklenici Altınay Robot olacak şekilde tamamlanmıştır.

Öncelikli olarak gazilere ve bunun yanında tüm ihtiyaç sahiplerine eksik olan yumuşak ve sert doku kayıplarını giderecek kişiye özel medikal protez, ortez ve implantları üretmek ya da hekim tarafından ihtiyaç duyulan ameliyat öncesi modelleri hazırlamak amacıyla kurulmuştur.

Bu tesis sayesinde;

- Revizyon ameliyatlarına ihtiyaç duyulmadan,
- Ameliyat risklerini ve enfeksiyon riskini en aza indirerek,
- Hastanın ameliyat süresinin kısaltılarak yaşam kalitesinin artırıldığı,
- Daha kısa iyileşme/rehabilitasyon süresi ile,
- Anatomik uyumluluk ve daha pek çok bilimsel olarak kanıtlanmış sonuçlarla hastalara ve doktorlara ihtiyaç duydukları en kaliteli hizmet verilmektedir.

Bu kapsamda Altınay, tesiste bulunan makine parkının (3D Okuma / Modelleme Sistemleri, Sinterleme Fırınları, Silikon Doku Üretim Ekipmanları) oluşturulması, yazılım altyapısının oluşturulması, ilgili personele eğitim verilmesi ve tesisin Financial Oversightman Service ("FOS") kapsamında işletilip devredilmesinden sorumlu olmuştur.

- 3 Mayıs 2024

Altınay
Savunma Teknolojileri A.Ş.
Savunma Teknolojileri A.Ş. Teknik Servisleri No:1/4A
Mecidiyeköy Mah. Çarşı Sok. No:201-202 Pendik - İstanbul
Tic. Sic. No:201-202 Pendik - İstanbul
Pencik V.D.: 061 041 8230
Mersis No: 0361041623000014

EMAAR - EMARE HEIGHTS K26 D2606
Emar Mah. Mecidiyeköy Cnd. Emar Residence
No:201/202 Kapı No:263 Üsküdar - İstanbul
T: +90 216 400 2006
Ormaniyeye V.D. 2950930709
Mersis: 0295 0990 7090 0001
milres@letvencapital.com
letvencapital.com

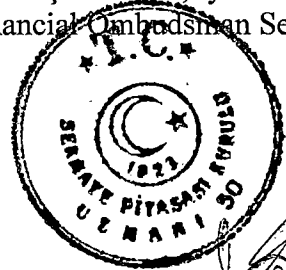

ZİRAAT YATIRIM
MENKUL DEĞERLER A.Ş.
Levent Mah. Çarşı Sok. No: 72
(Emirhan Pasajı) Kat: 1B Şişli/İST.
Etiler Mükemeller V.D. 095 010 2574

ZİRAAT YATIRIM FİNANSMAN
MENKUL DEĞERLER A.Ş.

Türkiye İsmail Kalkınma Bankası A.Ş.

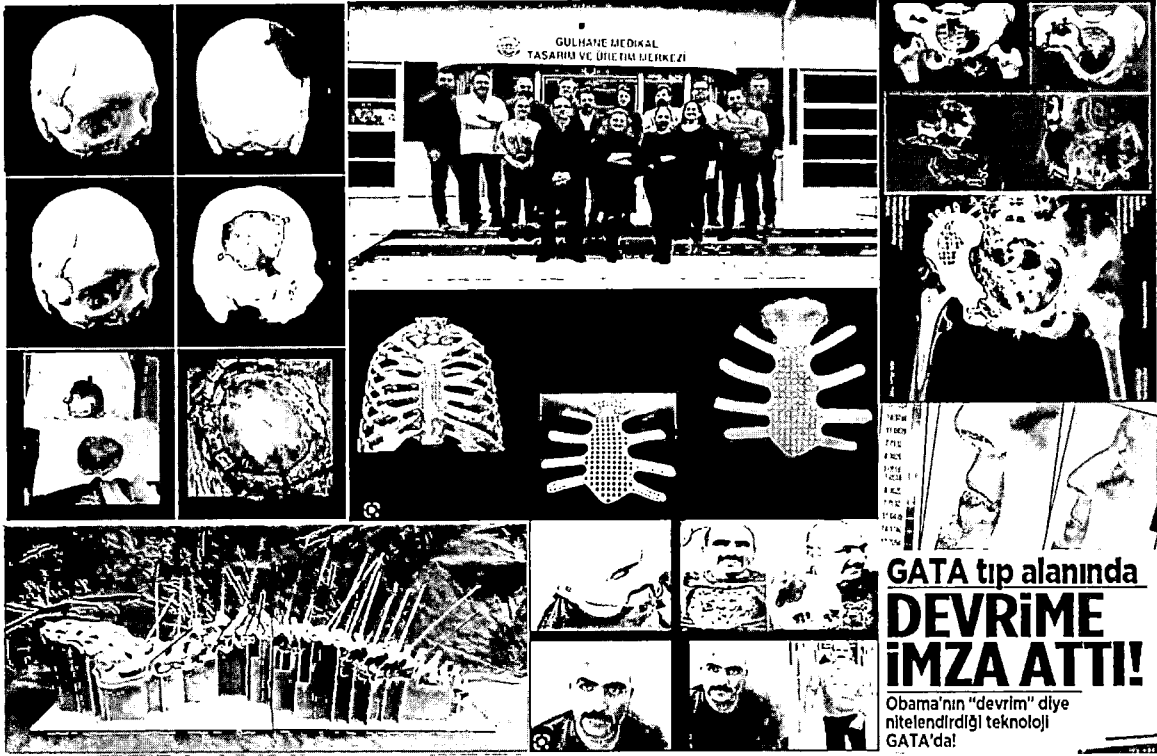

Şekil 34. GATA

Ex-Proof CNC Torna

Ürün, roket üretiminde kullanılan harp başlığındaki katı patlayıcıların istenilen formda şekillendirilmesi amacıyla Roketsan için geliştirilmiştir.

Bu kapsamda; konvansiyonel CNC Tezgâhları ATEX Standartları gereği patlayıcı ortamda çalışmaya hazır hale getirilmiştir. Son durumda tezgahlar üretilip sahada devreye alınmış ve sertifikalandırılmıştır.

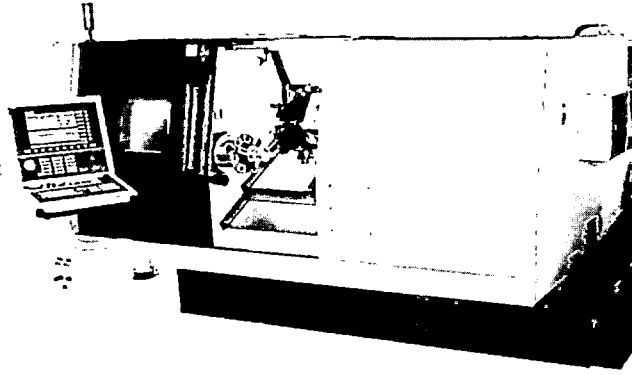

Şekil 35. Exproof CNC Torna

- 3 Mayıs 2024

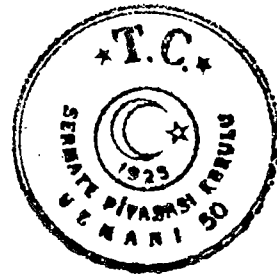

Otomatik Yakıt Döküm Sistemi

Roketsan'ın talebine binaen geliştirilen, üretilen ve devreye alınan Otomatik Yakıt Döküm Sistemi; motor borularına doldurulması gereken yakıtın belirli bir akış profilinde otonom olarak dolulumunu sağlayan bir sistemdir.

Proje ile daha önce insan kontrolünde elle dolulum yapılan roket borularının dolum operasyonu tamamen otomatize edilmiş ve lisanssız yapılmıştır.

ZİRAAT YATIRIM MENKUL DEĞERLER A.Ş.
Levent Mah. Gönen Sok. No: 22
Etiler / Beşiktaş / Kat: Beşiktaş 451.
Büyükdere Mükellefler V.D. 098 010 4544

MENKUL DEĞERLER A.Ş.
MİLİTARYE İNŞAAT VE YATIRIM MENKUL DEĞERLER A.Ş.
MİLİTARYE İNŞAAT VE YATIRIM MENKUL DEĞERLER A.Ş.
MİLİTARYE İNŞAAT VE YATIRIM MENKUL DEĞERLER A.Ş.

Türkiye İsmail Kalkınma Bankası A.Ş.

Böylece kişi sağlığı ve güvenliği açısından çok daha güvenli bir sistem elde edilmiştir ve dolun karakteristiği çok daha stabil ve kaydedilebilir hale getirilerek daha verimli ve etkili ürünler üretilmesi sağlanmıştır.

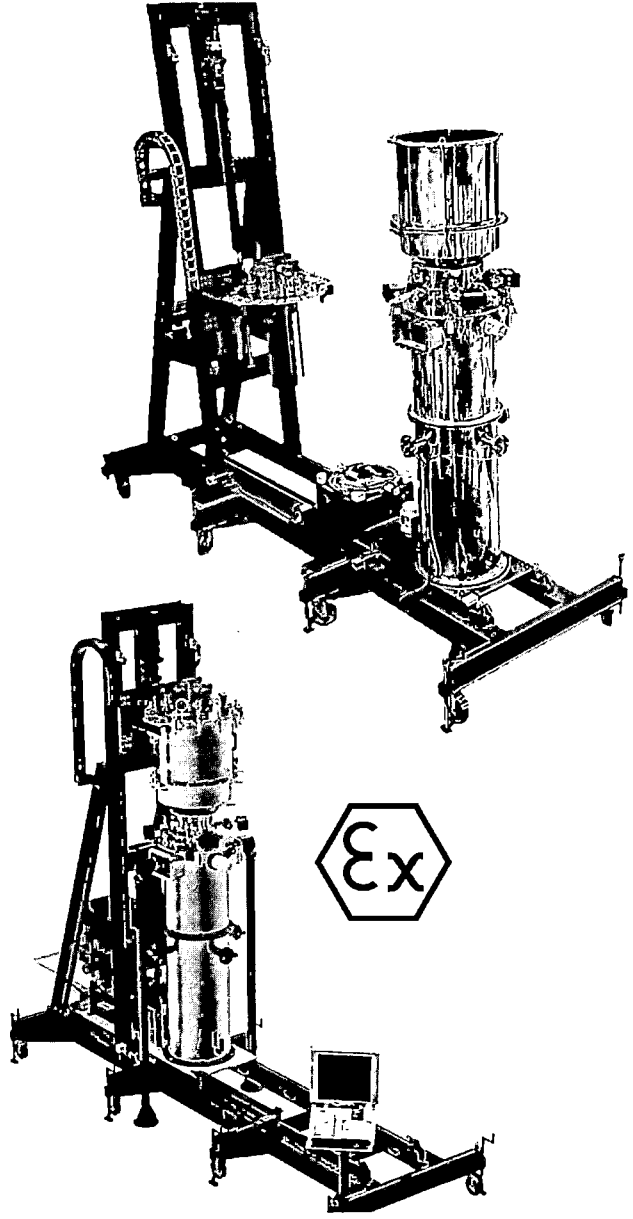

Şekil 36. Otomatik Yakıt Dolun Sistemi

Numune Hazırlama Atölyesi (57C)

Roketsan'ın talebine binaen geliştirilen, üretilen ve devreye alınan Numune Hazırlama Atölyesi, fest, analiz gibi farklı amaçlarla roket içerisinden güvenli bir şekilde parça çıkarma operasyonunu yapan ekipmanlardan oluşmaktadır.

Bu kapsamda Roketsan tesislerine Raket Borusu Dilimleme Ekipmanı, Borudan Yakıt Çıkarma Ekipmanı, C-Bit Numunesi İşleme Robotu ve Giyotin Makas sistemi kurulmuştur.

Sistem ATEX Patlayıcı Ortam Regülasyonlarına göre sertifikaya edilmiştir.

- 3 Mayıs 2024

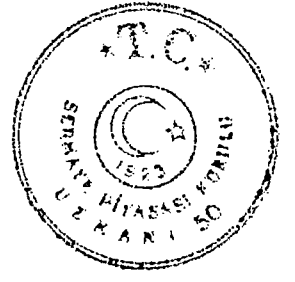

Altınay
Savunma Teknolojileri A.Ş.
Sahil Mahallesi Teknopark Bulvarı No:1/4A
Kadıköy - İstanbul
Tic. Sic. No: 2017202
Fon. No: 061 041 6230
Mersis No: 0031041623000014

ZİRAAT YATIRIM
MENKUL DEĞERLER A.Ş.
Levent Mah. Genca Sok. No: 22
(Emir Pasajı) Kat: Beşinci Kat
Etiler - Beşiktaş - İstanbul
Tic. Sic. No: 27090
Mükellefler V.D. 030 010 4564

MILRES
LETVEN CAPITAL MENKUL DEĞERLER A.Ş.
PORTFÖY YATIRIM MENKUL DEĞERLER A.Ş.
MÜBRES GİRİŞİM SERMAYESİ YATIRIM FONU
EMİR SQUARED HEIGHTS K26 D2606
Ünvan: M.Ü.Ş.Ş. No: 263 Üsküdar İstanbul
No: 263 Üsküdar İstanbul
T: +90 216 400 2506
F: +90 216 400 2506
Mersis: 0295-0590-7090-0001
milres@letvencapital.com
letvencapital.com

ZİRAAT YATIRIM
MENKUL DEĞERLER A.Ş.

Türkiye İsmail Kalkınma Bankası A.Ş.
T.C. İsmail Kalkınma Bankası A.Ş.
T.C. İsmail Kalkınma Bankası A.Ş.

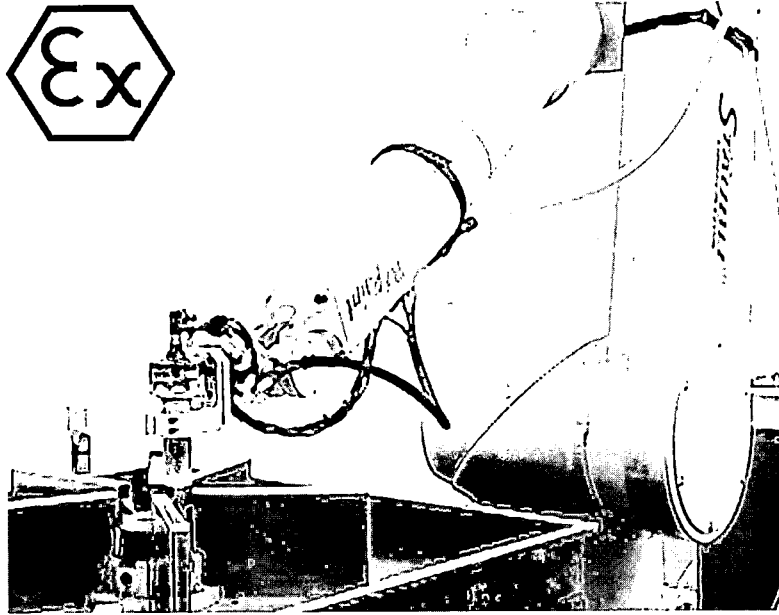
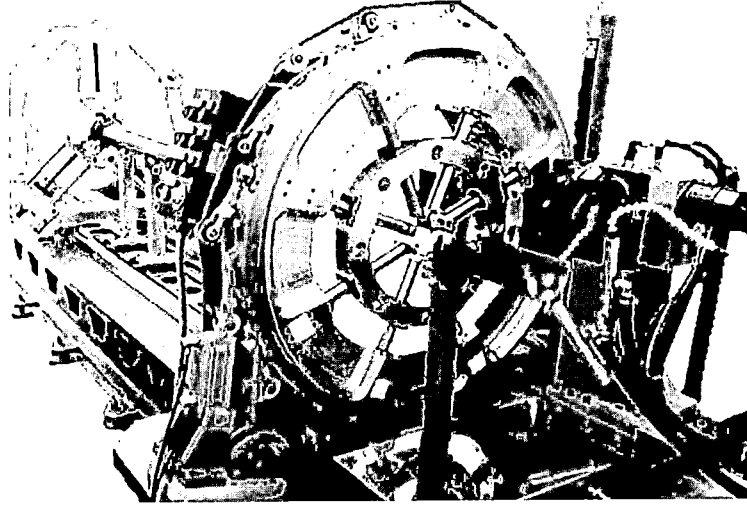

- 3 Mayıs 2024

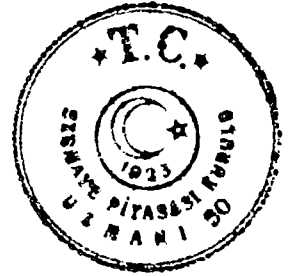

Şekil 37. İnsansız Batlayıcı Numune Hazırlama Ünitesi

Elektromekanik Pres

Roketsan'ın talebine binaen geliştirilen, üretilen ve devreye alınan elektromekanik presler, mühimmatta kullanılacak detanatorlerin belirli profillerde ve güvenli bir şekilde preslenmesini sağlamaktadır.

Böylece kişi sağlığı ve güvenliği açısından çok daha güvenli bir sistem elde edilmiştir ve presleme karakteristiği çok daha stabil ve kaydedilebilir hale getirilerek daha verimli ve etkili ürünler üretilmesi sağlanmıştır.

Kanat, Kuyruk Test ve Kalibrasyon Sistemleri Projesi

Roketsan'ın talebine binaen geliştirilen, üretilen ve devreye alınan Füze Kanat – Kuyruk Test Sistemleri, füzenin havada karşılaşacağı yükleri simüle ederek karada test ve kalibre edilmesini sağlamaktadır.

Bu kapsamda PATRIOT, ÇIRIT, UYANIK, ÖMİTAS vs. gibi füzelerin test ekipmanları yapılmış ve teslim edilmiştir.

Alınay
Sarıyer Sınai Teknolojileri A.Ş.
Sarıyer Mah. 11. Etage, Teknopark Bulvarı No:1/4A
34398/Şişli/İstanbul
Tic. Sic. No: 2701-202 - Pendik - İstanbul
Tic. Sic. No: 061 041 5230
Mersis No: 0831041623000014

ZİRAAT YATIRIM
MENKUL DEĞERLER A.Ş.
Levent Mah. Göncü Sok. No: 2
(Emirhan Fıssalı) Kat: 1 Beşiktaş/İST.
Büyükdere Mükemmeler V.D./ 008 010 4592

MİREX
LETİVE İÇİMLİ GİRİŞİM SERMAYESİ
YÖNETİMİ A.Ş.
MİREX GİRİŞİM SERMAYESİ YATIRIM FONU
MERSİS: 0225 0950 7090 0001
Umraniye V.D. 2950990709
Tic. Sic. No: 263 Üsküdar İstanbul
Tic. Sic. No: 216 400 2596

YERLİ FİNANSMAN
MENKUL DEĞERLER A.Ş.

Türkiye Sınai Kalkınma Bankası A.Ş.
Halkın

Robotik Slaç Temizleme Sistemi Projesi

Projenin amacı, Boru Hatları ile Petrol Taşıma Anonim Şirketi ("BOTAŞ") Petrol İşletmeleri Bölge Müdürlüğü'ne bağlı terminal ve istasyonlarda bulunan ham petrol depolama tanklarının içerisindeki slacı temizlemek ve tankı yakıt buharından arındırılmış hale getirebilmek için kullanılacak robotik slaç temizlik sisteminin; tasarım, imalat, devreye alma, test, kalifikasyon, sertifikasyon, garanti ve idame faaliyetlerini gerçekleştirmektir. Proje kapsamında Robotik Slaç Temizleme Sistemini oluşturacak olan; mobil platform, kontrol odası, hizmet odası ve destek ekipmanları tasarlanacak, üretilecek veya tedarik edilecektir. Proje; tasarım, imalat, devreye alma, test, kalifikasyon, sertifikasyon, garanti ve idame faaliyetlerini kapsamaktadır. Sistem devreye alındığında performans testleri gerçekleştirilecek ve sistem 2014/34/AB ATEX Yönetmeliğine göre sertifikalandırılacaktır.

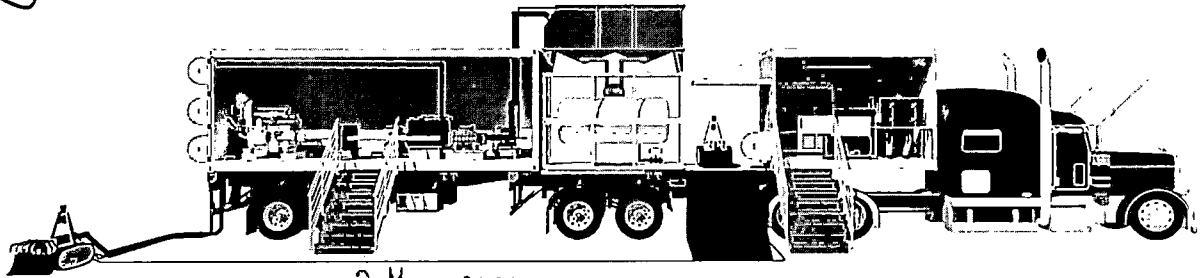
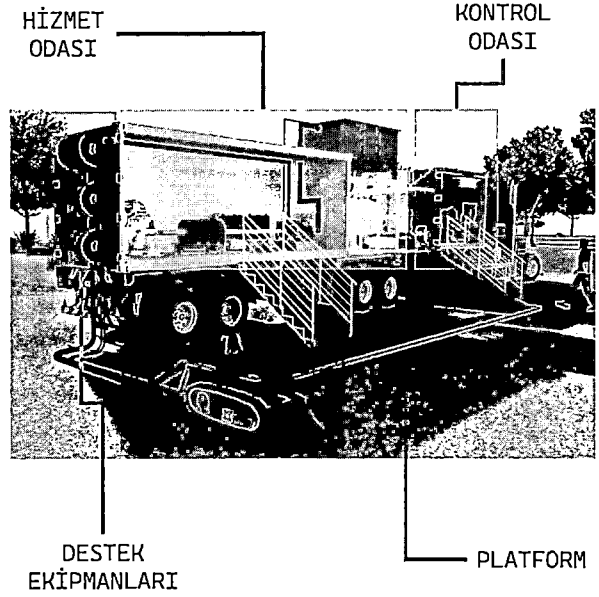
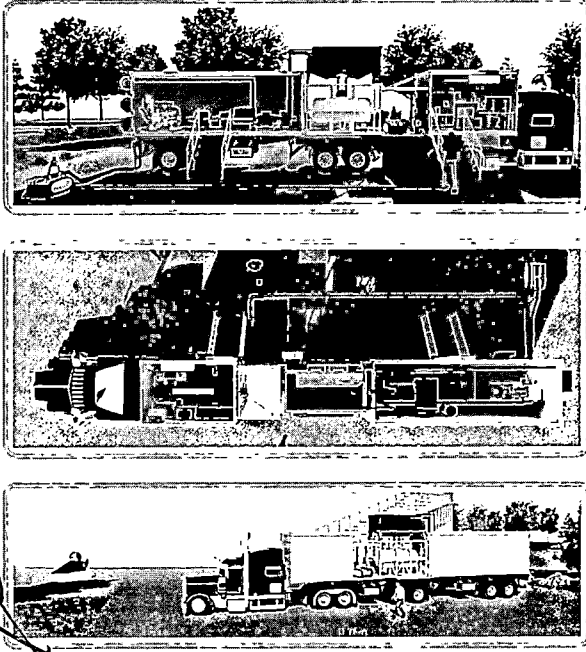

- 3 Mayıs 2024

Şekil 38. Mobil Slač Temizleme Robot Sistemi

Muhtelif Savunma Sanayii Ürün ve Platformlarına Ait Montaj Hattı Kurulumu ve Tasarımı

Mevcutta üretilmekte olan farklı çap ve boyuttaki mühimmatın üretimine yönelik, otonom bir kurgu çerçevesinde montajın yapılmasını sağlayan hattın tasarımı ve kurulumu projesidir. Hat uluslararası standartlara uygun tasarlanmakta ve üretilmektedir.



ZİRAAT YATIRIM
MENKUL DEĞERLER A.Ş.
Levent Mah. Gonca Sok. No: 1
(Emirhan Pasajı Kat: B) Beşiktaş/İS
Büyükdere Mükellefler V.B. 966 010 454

ZİRAAT YATIRIM MENKUL DEĞERLER A.Ş.

EMİRAR SQUARE HEIGHTS K26 D2606
Onatlar Mah. Umranîye Cad. Emar Residence
K:23T:16 Kapı No:263 Üsküdar/İstanbul
T: +90 216 400 2906
Umranîye V.D. 2950990709
Mersis: 0295-0990-7090-0001
milres@letvencapital.com
letvencapital.com

Türkiye İstisnai Kalkınma Bankası A.Ş.
Haykır

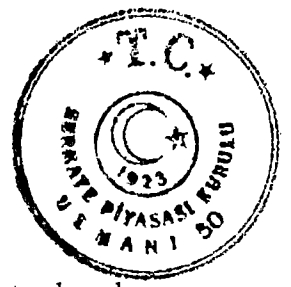

- 3 Mayıs 2024

Astar Atma Ekipmanı Projesi

Astar Atma Ekipmanı, sıvı haldeki astar malzemesini farklı çap ve boylardaki motor borularının içerisine spreyleyici şekilde püskürtmek için bir nevi boyama işlemi yapan bir ekipmandır. Bir mil ucuna yerleştirilmiş nozullar püskürtme işlemi yaparken mil ileri doğru hareket edecektir. Bu esnada motor borusu da, bütün yüzeylerin eşit olarak astar ile kaplanması ve atılan astarın daha sonra motorun alt kısımlarına akması için sürekli olarak döner. Astar atma işlemi, aynı zamanda olgunlaştırma fırını olarak kullanılacak bir araba tabanlı kabin içerisinde gerçekleştirilecektir. Sistem ATEX standartlarına uygun, uzaktan ve yarı otomatik kontrollü bir sistem olacaktır.

Yakıt İşleme Ekipmanı Projesi

Yakıt İşleme Ekipmanı, farklı çaplardaki yakıt komplelerine (yakıt dökülmüş motor borusu) ait yakıtın alın yüzeyinin son haline getirilmesinde kullanılacak olan bir ekipmandır. Ekipman, yatay olarak sabit duran yakıt kompleksinin alın bölgesinde, ayna üzerine bağlı (Borwerk tezgah aynası prensibinde) eksantrik hareket edebilen bir takım tutucu üzerindeki sabit bir tornalama ucu ile kazıyarak (çapak alma) işleme yapabilecektir. Ayna üzerindeki (dönme eksenine dik) bir kayar eksende bulunan takım tutucunun eksantrikliği, işleme esnasında (ayna dönerken) anlık olarak değişebilir olacaktır. Ayna kadesi aynı zamanda motor borusuna göre eksenel doğrultuda (z ekseninde) da hareket kabiliyetine sahip olacaktır. Ekipman bu sayede konik ve/veya küresel formları işleyebilecektir. Ayna, aynı zamanda farklı yakıt kompleleri için düşey eksende (y ekseninde) hareket kabiliyetine sahip olacaktır.

7.1.1.6. İştirak Faaliyetlerine İlişkin Bilgiler

7.1.1.6.1. DASAL Havacılık Teknolojileri A.Ş.

Türk savunma ve güvenlik birimleri başta olmak üzere tüm kamu/özel kurum ve kuruluşlarının ihtiyaçlarını karşılayacak, uluslararası düzeyde rekabetçi, tek ve çok rotorlu İHA geliştirilmesi amacıyla 2019 yılında kurulan DASAL, Aselsan ile Altınay'ın ortak iştirak firmasıdır. Şirket bünyesinde Aselsan %49 (yüzde kırk dokuz), Altınay ise %51 (yüzde elli bir) hisse oranına sahiptir.

7.1.1.6.1.1. DASAL Havacılık Teknolojileri A.Ş. Ar-Ge Faaliyetleri

DASAL, İHA'lar ve alt sistemleri kapsamında Ar-Ge çalışmaları sürdürmektedir. Teknopark İstanbul yerleşkesinde deneysel çalışmalar için kurulmuş elektronik laboratuvarında osiloskop, güç kaynağı, PCB hızlı prototipleme gibi olanakları vardır. Tasarım altyapısı UG NX, Nastran, Solidworks, E-plan gibi yazılımlardan oluşmaktadır. Yeni ürün geliştirme süreçleri; pazar araştırması veya müşteri talepleri neticesinde konsept tasarım aşamasında başlayıp, katı modelleme, sistem dinamiği modelleme, analiz, imalat, montaj ve devreye alma aşamalarının tümü DASAL mühendis ve teknisyenleri tarafından tamamlanmaktadır. Kurumsal hafızanın sürekliliği için tüm tasarım dokümanları, katı modeller, proje yazışmaları ve sonuç dosyası network üzerinde kayıt altında tutulmaktadır. Her projeye ayrı bir proje kodu verilerek dosyalama sistemi bu kod doğrultusunda yapılmaktadır. Ayrıca projelerin finansal verileri ERP sisteminde kayıt altında tutulmaktadır.

DASAL, Türkiye'nin önde gelen savunma sanayi şirketlerine özgün tasarım ürünler geliştirmektedir. İHA platformları kalifiye edilerek ticari ürüne dönüştürülmüş ve piyasaya arz edilmiştir. DASAL, ürettiği hava araçlarıyla birlikte oldukça deneyim ve derin bir bilgi birikimi elde etmiştir. Hava araçları üzerinde bulunan kamera sistemi kullanılarak görüntü işleme alanında nesne tespiti, nesne sınıflandırma, nesne takibi, hareket tespiti, yüz tanıma, QR kod okuma vb. projeler hayata geçirilmiştir. Nesne takibi projesinde derin öğrenme ve derin takviyeli öğrenme algoritmaları kullanılarak geliştirilmiş ve başarılı sonuçlar elde edilmiştir.

Altınay
Savunma Teknolojileri A.Ş.
Mühür Mah. Gönca Sok. No: 22
(Emir Pasajı) Kat: 1/Beşiktaş/İST
Büyük Mükellefler V.B. 838 010 457

ZİRAAT YATIRIM
MENKUL DEĞERLER A.Ş.
Levent Mah. Gönca Sok. No: 22
(Emir Pasajı) Kat: 1/Beşiktaş/İST
Büyük Mükellefler V.B. 838 010 457

YATIRIM FİNANSMAN
MENKUL DEĞERLER A.Ş.

MARES
LETİM VE YATIRIM MENKUL DEĞERLER A.Ş.
MÜBÜRLEŞTİRME SERMAYESİZ YATIRIM FONU

AVRUPA SQUARE HEIGHTS K2B D7506
Maslak Mah. Libadiye Cad. Emar Residence
No:82E İç Kapı No:263 Üsküdar İstanbul
Tic. Sic. No: 276 100 1506
Ortaklıklar V.D. 29.09.2019
Tic. Sic. No: 295 090 0000
Tic. Sic. No: 295 090 0000
Tic. Sic. No: 295 090 0000



7.1.1.6.1.2. DASAL Havacılık Teknolojileri A.Ş. Ürün Grupları ve Özellikleri

Özgün tasarımları ile milli bir marka olan DASAL'ın mevcut 4 (dört) ana kategorideki ürünleri, farklı faydalı yük taşıma ve görev icra etme yetenekleri ile öncelikli olarak Türkiye'nin ve ilgili kurumların ihtiyaçlarının karşılanmasına hizmet etmek ve yurt içinde olduğu gibi yurt dışı pazarlarda da aranan bir marka olmak için geliştirilmiştir.

Ürünlerini 4 (dört) grup olarak sunmaktadır;

1. Mini sınıf İHA'lar
2. Hafif sınıf İHA'lar
3. Orta sınıf İHA'lar
4. Ağır sınıf İHA'lar

DASAL'ın mevcut ürünleri olan mini sınıf İHA'lar (0,5 kg faydalı yük kapasiteli), hafif sınıf İHA'lar (2 kg faydalı yük kapasiteli), orta sınıf İHA'lar (15 kg faydalı yük kapasiteli) ve ağır sınıf İHA'lar (75-150 kg faydalı yük kapasiteli) gündüz ve/veya gece koşullarında; keşif, gözetleme, ateş gücü, beka ve lojistik idame yeteneklerine sahiptir.

Mini ve hafif sınıf İHA platformları keşif, gözetleme ve istihbarat operasyonlarında hizmet etmek amacıyla geliştirilmiştir. SSB koordinasyonunda geliştirilen mini sınıf kategorisindeki Arıkuşu ürünü hareket halindeki zırhlı araca otonom iniş-kalkış kabiliyetine sahip olmakla beraber, araç üzeri istasyon sistemi ile hava aracının bataryası otonom olarak değiştirilebilmektedir. Bu ürünün amacı hem zırhlı aracı hem de zırhlı aracın yer aldığı konvoyu korumak adına sürekli alan gözetlemesi yaparak istihbarat oluşturmaktır.

Hafif sınıf İHA platformunda yer alan halihazırda TSK envanterinde bulunmakta olan Kırlangıç isimli ürün ise 45 (kırk beş) dakika uçuş süresi, 3000 (üç bin) metre irtifa, anlık görüntü ve video aktarımı özellikleri ile keşif, gözetleme ve istihbarat operasyonlarında kullanılması amacıyla geliştirilmiştir. Kolay kurulumu ve sırt çantasında taşınabilir olması özellikleri ile pratik bir kullanıma sahiptir.

Orta sınıf İHA platformları kargo, sınır güvenliği, caydırıcı kuvvet oluşturma ve savunma alanlarında kullanılması için özel faydalı yük sistemlerine sahiptir. Orta sınıf platformda yer alan silahlı İHA'lar, 100 (yüz) mermi kapasitesi, geri tepmeden kaynaklanan etkiyi sıfırlayan sönmüleyici sistemi, faydalı yükü olan tüfeği 2 (iki) ekseninde hareket ettirebilme kabiliyeti ile savunma ve caydırıcı kuvvet oluşturma amacı ile geliştirilmiştir.

Aynı sınıfta yer alan Dron Avlayan Dron ürünü, ağ tabancası faydalı yükü ile tehdit dronları yakalayarak etkisiz hale getirme kabiliyetine sahiptir. Orta sınıf platformda yer alan son ürün ise Kargo 15 ile 10 (on) km'lik çapa sahip bir daire içinde istenilen herhangi bir yere 15 (on beş) kg faydalı yükün 55km/sa. hız ile taşınması mümkün kılınmaktadır.

DASAL'ın lojistik amaçlı geliştirilen ağır sınıf İHA platformunda yer alan Kargo75 ve Kargo150 İHA, 75 (yetmiş beş) kg ve 150 (yüz elli) kg faydalı yükün, 45 (kırk beş) dakika uçuş süresi ve 100 km/saat hız ile piste ihtiyaç duymadan istenilen alana taşınması amacıyla oluşturulmuştur.

DASAL'ın ihracat odaklı hedef pazarları ise; Güney Afrika, Orta Doğu, Asya ve Pasifik kıyılarında yer alan ülkelerden oluşmaktadır.

Çarpan Dron Sistemi

Çarpan Dron Sistemi, uygun altyapıya sahip yer sensör birimi ile entegre şekilde yer sensör biriminden gelen veriye göre tehdit dron ile karşılaşacağı noktayı hesaplayıp fiziksel olarak

Alinay
Savunma Teknolojileri A.Ş.
Savunma Bakanlığı Teknopark Bulvarı No:1/4A
Etiler Mahallesi, Beşiktaş, İstanbul
Tic. Sic. No: 292122
Mersis No: 081041623000014
İletişim No: 061 041 6230

ZİRAAT YATIRIM
MENKUL DEĞERLER A.Ş.
Levent Mah. Gonca Sok. No:22
(Emisyon Pazarı) Kat:1 Beşiktaş/İST.
Büyükdere Mükellefleri V.D. 997 010 4594

ZİRAAT YATIRIM
MENKUL DEĞERLER A.Ş.

ÖZEL İZMİR İÇİŞİLERİ BANKASI A.Ş.
Tic. Sic. No: 2950990299
Mersis No: 0810 000 7090 0001
iletisim@ozel-izmir-icisleri.com.tr
www.ozel-izmir-icisleri.com.tr

3 Mayıs 2024

çarpmaya gitmektedir. Çarpan Dron fiziksel olarak çarparak ya da bünyesindeki patlayıcı ile tehdit dronu etkisiz hale getirmeyi amaçlayan döner kanatlı karşıt dron sistemidir.

DASAL tarafından Ar-Ge çalışmaları devam etmektedir.

Mühimmatlı Mikro İha Sistemi

Mühimmatlı Mikro İHA Sistemi, harp başlığı ve İHA alt sistemlerinden oluşan keşif, gözetleme ve üzerindeki harp başlığı sayesinde taarruz kabiliyetine sahip ve görevinin ardından imha olan bir İHA sistemidir. Sistem, tamamen operatör kontrolünde görev yapmaktadır.

DASAL tarafından Ar-Ge çalışmaları devam etmektedir.

Hafif Sınıf İHA: KIRLANGIÇ

KIRLANGIÇ, 45 (kırk beş) dakikalık uçuş süresi, 1.500 (bin beş yüz) grama kadar faydalı yük taşıma kapasitesi ve 8 (sekiz) km'ye varan uçuş menziline ek olarak basit, ergonomik ve etkin operasyonel kullanımı sayesinde eşsiz bir istihbarat, keşif ve gözetleme platformu olarak öne çıkmaktadır. Kara ve deniz kullanımlarına göre özel olarak hazırlanmış yazılım ve donanımlar ise tercihe bağlı olarak eklenerek farklı isterler en optimum şekilde karşılanabilmektedir.

KIRLANGIÇ, otonom eve dönüş, batarya yönetim sistemi ile kalan uçuş süresi hesaplama, gerçek zamanlı video görüntüleme ve kaydetme özellikleri ile gelişmiş ve askeri standartlara sahip bir keşif ve gözetleme İHA'sıdır.

DASAL'ın üretmiş olduğu 2.000 (iki bin) adetten fazla hava aracı şu an aktif bir şekilde kullanılmakta olup yurt içinde askeri ve sivil kuruluşların envanterinde bulunmaktadır. Farklı pek çok ülkeye ihracatı gerçekleştirilmiş olan Kırlangıç, zorlu hava şartlarında görev yapabilen gelişmiş bir hava platformudur.



Şekil 39. Kırlangıç İHA Görşeli

Orta Sınıf İHA: KARGO 15

KARGO 15, 15 (on beş) kg faydalı yükü ve 8 (sekiz) km operasyonel yarıçapı ile kargo, mühimmat ve acil yardım ekipmanları gibi çeşitli yükleri özel tasarlanmış taşıma üniteleriyle hızlı, etkin ve sessiz bir şekilde taşıyarak cephe gerisindeki ihtiyaçları karşılama, karadan denize destek verme, denizden denize transfer etme gibi görevleri başarıyla yerine getirmektedir. Birbirlerine belli

ZİRAAT YATIRIM
MENKUL DEĞERLER A.Ş.
Leylak Mah. Gonca Sok./No: 22
(Etilik Pasajı Kat: 1/Beşiktaş/İST.
Büyük Mükellefler V.B: 999 010 4594

110
YATIRIM FİNANSMAN
MENKUL DEĞERLER A.Ş.

110
YATIRIM FİNANSMAN
MENKUL DEĞERLER A.Ş.
Leylak Mah. Gonca Sok./No: 22
(Etilik Pasajı Kat: 1/Beşiktaş/İST.
Büyük Mükellefler V.B: 999 010 4594



- 3 Mayıs 2024

yakınıktaki birlik ve unsurlar arasındaki taşıma işlemlerini herhangi bir kişiyi tehlike altına atmadan otonom uçuşlar ile seri olarak gerçekleştirebilmektedir. 30 (otuz) dakika uçuş süresi ile etkin bir operasyonel kullanım sağlanmaktadır.

KARGO 15, askeri amaçlar dışında sivil kullanıma da uygundur. Tam otonom eve dönüş özelliği, otonom navigasyon sistemi ile güvenli kullanım sağlamaktadır. Gerçek zamanlı video görüntüleme ve kaydetme özelliği ile operasyon, görev süresince istenildiği şekilde yürütülebilmektedir. İlerleyen süreçte deniz platformları üzerinde de çalışması planlanmaktadır.



Şekil 40. KARGO 15 İHA Görseli

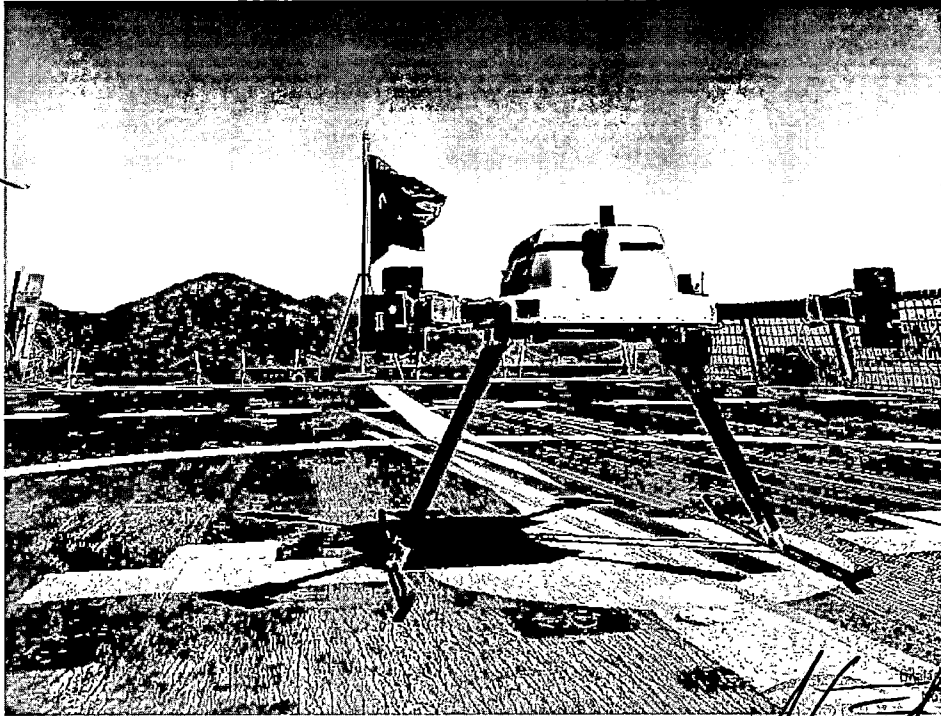

Şekil 41. Kargo 15 Platform

Afinay
Savunma Teknolojileri A.Ş.
Savunma Mahallesi Teknopark Bulvarı No:1/AA
Sarıyer, İstanbul
Tic. Sic. No: 27201-262 / Mersis: 061 041 6230
Kendik.V.D.: 061 041 6230
Mersis No: 0061041623000014

- 3 Mayıs 2024

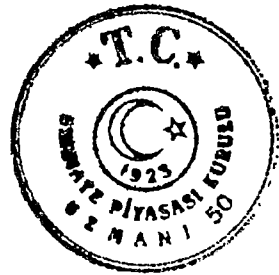

ZİRAAT YATIRIM
MENKUL DEĞERLER A.Ş.
Levent Mah. Genca 301/ No: 2
(Etiler - Beşiktaş) Kat: 7 Beşiktaş/İST.
Büyükd. Mükellefler V.D. 958 010 4594

YATIRIM FİNANSMAN
MENKUL DEĞERLER A.Ş.

LEVENT MAHALLESİ GENÇLİK SERMAYESİ YATIRIM FONU
MÜDÜRLÜĞÜ
KAPALI İKİNCİ KAT NO: 263 ÜSKÜDAR İSTANBUL
T: +90 212 400 2606
Ümraniye V.D. 2950990709
Mersis: 0295-0990-7090-0001
iletres@letvencapital.com
letvencapital.com

Türkiye İnanç Kurumu Bankası A.Ş.

Orta Sınıf İHA: DOĞAN (Silahlı)

DOĞAN, 2-eksen stabilize hareket kabiliyetine sahip bir taret üzerine yerleştirilmiş 5,56 (beş virgül elli altı) mm kalibre piyade tüfeği, üstün stabilizasyon sistemi ve yüksek mermi taşıma kapasiteli özel tasarımıyla öne çıkan bir platformdur. DOĞAN, üzerindeki kameradan alınan görüntüler ve geliştirilen görüntü işleme yetenekleri sayesinde takip edilen hedefe odaklanma yeteneğine sahiptir. Tercih ve ihtiyaca bağlı olarak 30-100 (otuz ila yüz) mermi arasında mühimmat taşıma kapasitesi ve tekli ya da seri atış modları ile görev senaryosuna uygun olarak hedefi yüksek isabet oranı ile doğrudan vurmak veya baskı ateşi altına almak üzere tasarlanmıştır.

DOĞAN, 30 (otuz) dakika uçuş süresi, 8 (sekiz) kilometre uçuş menzili ile etkin bir operasyon yürütebilmektedir. Tam otonom eve dönüş özelliği, otonom navigasyon sistemi ile güvenli kullanım sağlamaktadır. Gerçek zamanlı video görüntüleme ve kaydetme özelliği ile görev süresince operasyon istenildiği şekilde yürütülebilmektedir.



Şekil 42. SİHA Görseli

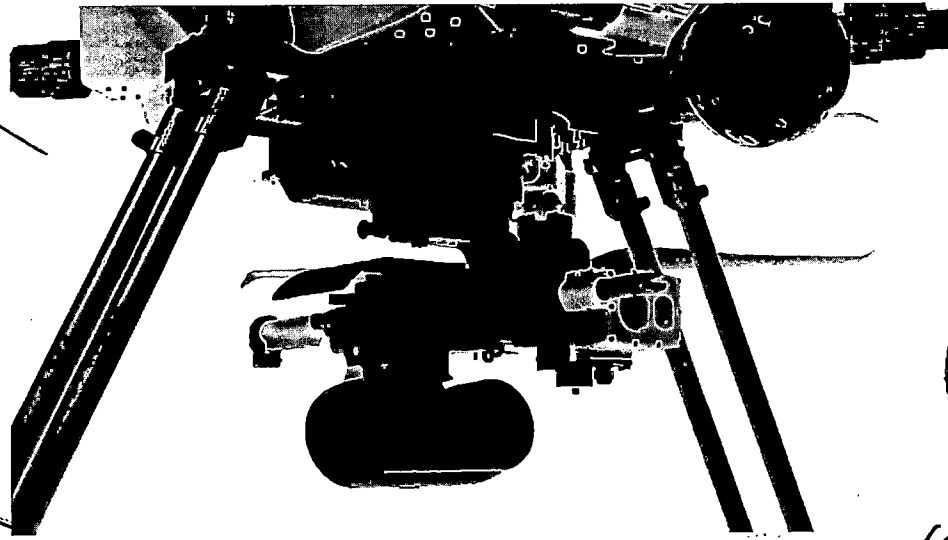

Şekil 43. SİHA Taret Sistemi Görseli

- 3 Mayıs 2024

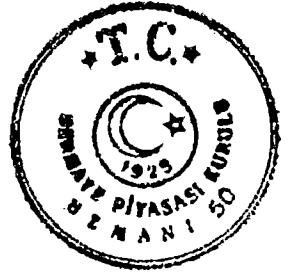

EMAAR ALIAGE HEIGHTS K26 D2606
Onaön Mah. Akademi Cad. Emar Residence
No:83/10 Kat:10/263 Üsküdar İstanbul
T: +90 216 400 2606
Ormanlıy V.D. 2950990709
Mersis: 0275-0990-7090 0001
milres@letvencapital.com
letvencapital.com

ZİRAAT YATIRIM
MENKUL DEĞERLER A.Ş.
Levent Mah. Conca Sok. No: 22
(Emirhanlı) Kat: 1 Beşiktaş/İST.
Büyükd. Mükellefler V.D. 998 010 4594

YATIRIM FİNANSMAN
MENKUL DEĞERLER A.Ş.

Türkiye Sınai Kalkınma Bankası A.Ş.

Ağır Sınıf İHA: Yüksek Taşıma Kapasiteli Ve Uzun Menzilli Çoklu Rotor Döner Kanatlı İHA

İşbu proje kapsamında sivil ve askeri amaçlarla kullanılabilen otonom, yüksek irtifada seyir edebilecek, yüksek kaldırma kapasiteli ve uzun menzilli çoklu rotor döner kanatlı İHA tasarım ve geliştirme çalışmaları devam etmektedir. Proje kapsamında 1 (bir) adet prototipin yerli imkanlarla üretilmesi planlanmaktadır.

Üretilmesi planlanan prototip İHA ile benzer özellikte bir ürün Türkiye'de başka bir firma tarafından üretilmemektedir.

DASAL'ın geliştireceği işbu İHA; faydalı yük kapasitesi ve uçuş süresi özellikleri sebebiyle DASAL kapsamında ve Türkiye'de havacılık sektörü ve uluslararası çapta yeni bir ürün olacaktır.

Projedeki İHA sistemi kapsamında kontrol, görev, uçuş bilgisayarı yazılımları, otonom kontrol yazılımları ve aviyonikler özel olarak geliştirilecektir.

İHA sistemi için kritik öneme sahip İHA gövdesi, hibrit elektrik güç ünitesi, AC/DC invertör, hibrit elektrik güç kontrol sistemi, itki sistemi dahilindeki elektrik motoru, motor sürücüsü ve pervane parçaları, batarya paketi, batarya yönetim sistemi tamamen yerli imkanlarla geliştirilecek, sistem entegrasyonu yapılacak, prototipleri üretilen ve tasarım doğrulama testleri yapılacaktır.



Şekil 44. 200 kg Taşıma Kapasiteli Hibrit Elektrikli Prototip Görşeli

- 3 Mayıs 2024

Milres
Savunma Teknolojileri A.Ş.
Sarıyer Mah. Levent Sok. No:1/4A
K:1 Kat:1/2 Pendik - İstanbul
Tic. Sic. No: 291-202 Pendik
Tic. Sic. No: 061 041 6230
Mersis No: 0061041623000014

ZİRAAT YATIRIM
MENKUL DEĞERLER A.Ş.
Levent Mah. Gonca Sok. No: 22
(Emek Pasajı) Kat: 1 Beşiktaş/İST.
Büyükdere Mükellefler V.D. 996 810 4594

YATIRIM FİNANSMAN
MENKUL DEĞERLER A.Ş.

EMAR SQUARE HEIGHTS K26 D2606
Onsah Mah. Levent Çi. Emar Residence
No: 22 E. Kat: No: 263 Üsküdar İstanbul
T: +90 216 400 2606
Ümraniye V.D. 2950990709
MERSİS: U29509907090001
milres@letyencapital.com
letyencapital.com

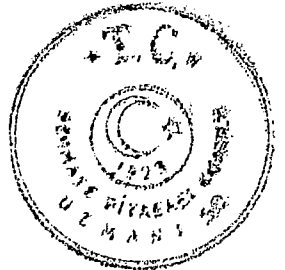

Türkiye İncel Kalkınma Bankası A.Ş.

Proje kapsamında 1 (bir) adet tam elektrikli güç ünitesi ve 150 (yüz elli) kg faydalı yük kapasitesine sahip ön prototip üretilmiş ve test uçuşları başarıyla gerçekleştirilmiştir.

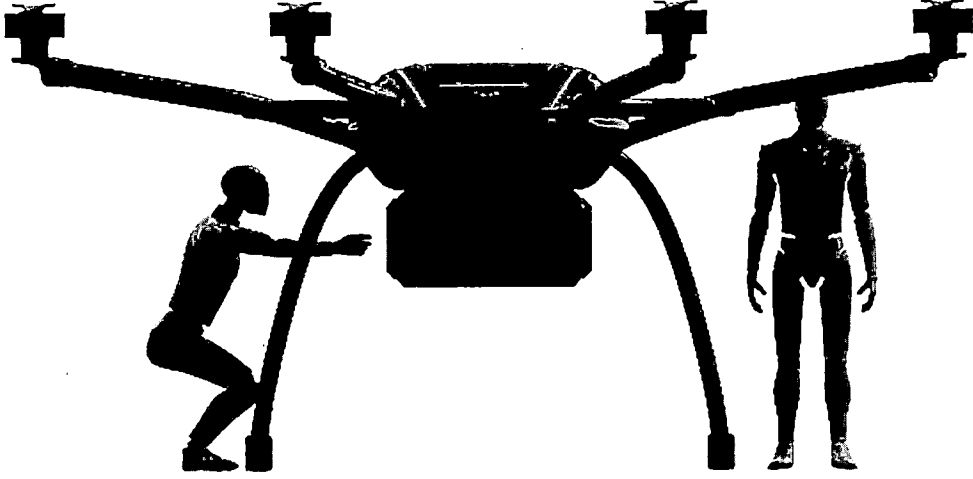

Şekil 45. 150 kg Taşıma Kapasiteli Tam Elektrikli Prototip



Şekil 46. 150 kg Taşıma Kapasiteli Tam Elektrikli Prototip

Hibrit prototip geliştirme çalışmaları devam etmekte olup güç ünitesi bileşenlerinin birim testleri devam etmektedir. Güç ünitesi bileşenleri test ve doğrulama faaliyetlerinden sonra sistem testlerinin gerçekleştirilmesi hedeflenmektedir. Projenin önemli ara çıktıları olan yerli itki motoru ve pervane geliştirmesi, yapısal tasarım ve analiz çalışmaları da devam etmektedir.

Ağır Sınıf: KARGO 75

KARGO 75, 75 (yetmiş beş) kg taşıma kapasiteli çok rotorlu sistemler arasında saha görevlerine hazır olarak dünyada üretilen ilk araçtır. Yerli milli imkanlarla yerlilik oranı %85'in (yüzde seksen beş) üzerinde tasarlanmıştır. 2023 yılı içerisinde saha görevlerini de başarıyla tamamlayarak dünyada saha şartlarında görev yapmış ilk ve tek ağır sınıf çok rotorlu kargo İHA olacaktır. Özel

- 3 Mayıs 2024

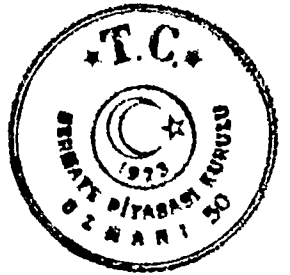

Aktıray
Savunma Teknolojileri A.Ş.
Sanayi Mah. Gönca Sok. No:1/4A
Etiler/Beşiktaş/İstanbul
Peşelik Y.D: 061 041 6230
Mersis No: 0061041623000014

ZİRAAT YATIRIM
MENKUL DEĞERLER A.Ş.
Levent Mah. Gönca Sok. No: 22
(Emirhan Pasajı) Kat: 1 Beşiktaş/İST.
Büyükdere Mükellefler V.D. 998 010 4594

YATIRIM FİNANSMAN
MENKUL DEĞERLER A.Ş.

Türkiye Sınai Kalkınma Bankası A.Ş.

tasarım itki sistemi (motor, pervane vb.), özel tasarım gövde ve özel tasarım batarya sistemine sahip KARGO 75, sınıfında en güvenilir ve ergonomik yapıya sahiptir. Üzerinde karıştırmaya karşı dayanıklı seyrüsefer sistemleri ile telemetri sistemleri bulunmaktadır.

Zorlu hava şartlarında (sis, kuvvetli yağış ve kar) otonom şekilde görev yapabilme kabiliyetine sahip KARGO 75, ulaşımı güç yerlere gıda, mühimmat ve acil yardım ekipmanları taşıyabilmektedir. Özel tasarım itki sistemi sayesinde 3000 (üç bin) metreye kadar rakımda görev yapabilme kabiliyetine sahiptir.

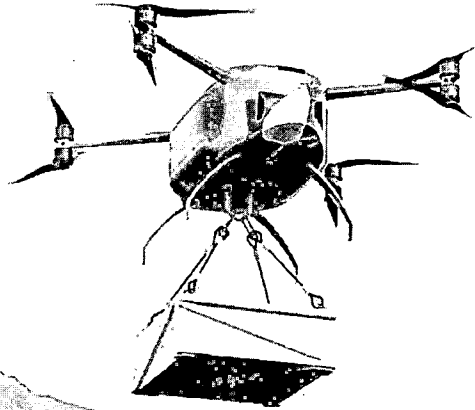

- 3 Mayıs 2024

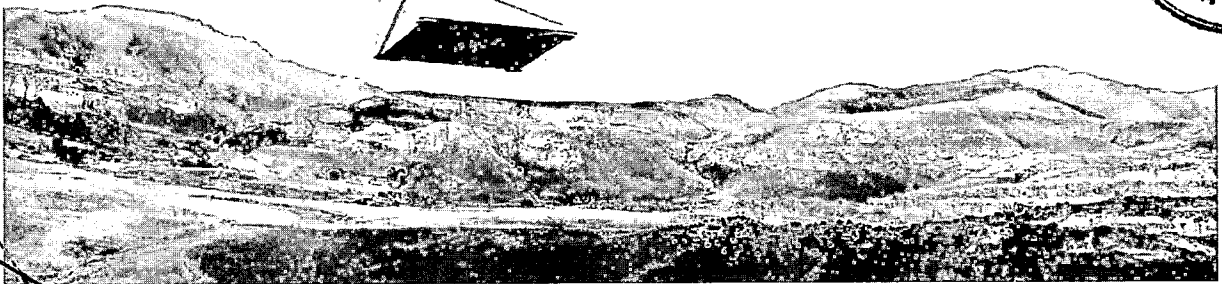

Şekil 47. 75 kg Taşıma Kapasiteli Tam Elektrikli Prototip

EMAAR SQUARE HEIGHTS K26 D2606
Özalp Mah. Etiler Çift. Emar Residence
170-8200
T: +90 216 480 2606
Etiler Mah. 63 Üsküdar İstanbul
Etiler Mah. No: 29/51250709
Mersis: 0295-0990-7690-0001
milres@letvencapital.com
letvencapital.com

YATIRIM FİNANSMAN
MENKUL DEĞERLER A.Ş.

Türkiye İnanç Kurumu Bankası A.Ş.

ZİRAAT YATIRIM
MENKUL DEĞERLER A.Ş.
Levent Mah. Gonca Sok. No: 2/2
(Emek Pasajı) Kat: 1 Beşiktaş/İST.
Büyükd. Mükemmeller V.D. 022 010 4594

ANINAY
Savunma Teknolojileri A.Ş.
Sanayi Mes. Teknopark Binası No:1/4A
No:061-242-10000
Etiler Mah. No: 061 041 6230
Etiler Mah. No: 06104162-300001

7.1.1.6.2. TAAC Havacılık Teknolojileri San. ve Tic. A.Ş.

TAAC, Temmuz 2019 tarihinde TUSAŞ ve İhraççı ortaklığında, havacılık standartlarındaki kritik uçuş kontrol sistemleri, iniş takımı sistemleri ve test sistemlerinin yerli olarak geliştirilebilmesi amacıyla kurulmuştur.

2019 yılında imzaladığı HÜRJET Iron Bird geliştirme projesi ile mühendislik faaliyetlerine başlayan TAAC, bugün geldiği nokta itibarıyla yerli ve yabancı paydaşları ile birlikte, başta MMU olmak üzere pek çok platform özelinde çeşitli kritik projeler yürütmektedir.

TAAC, faaliyetlerini 3 (üç) grupta yönetmektedir;

1. Uçuş Kontrol Sistemleri
2. İniş Takımı Sistemleri
3. Test Sistemleri

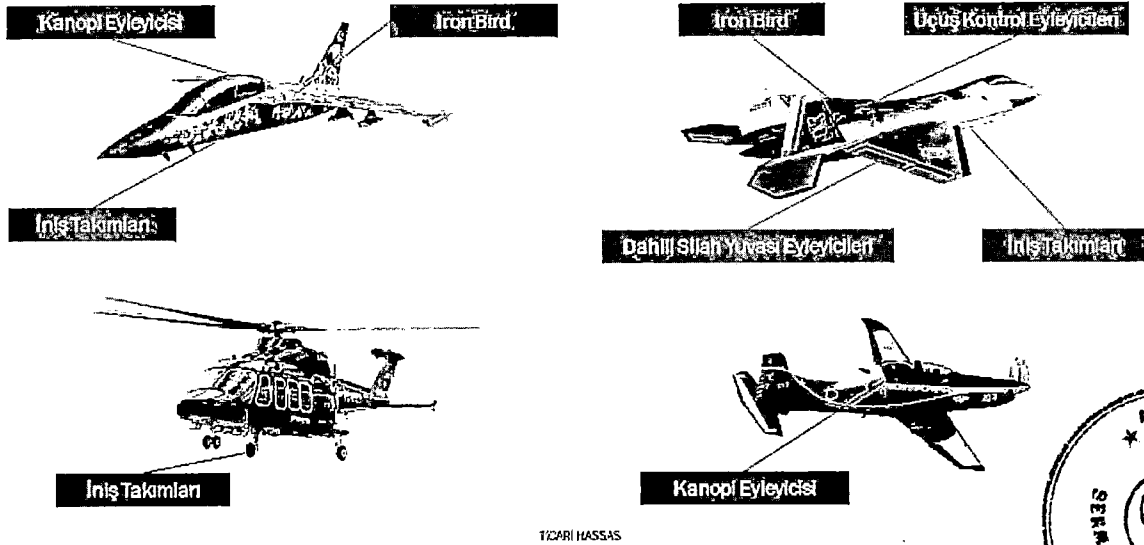

TİCARİ HASSAS

Şekil 48. TAAC Faaliyet Alanları

UÇUŞ KONTROL SİSTEMLERİ

Birincil ve İkinci Uçuş Kontrol Sistemleri başta olmak üzere, havacılık seviyesindeki her türlü hareket kontrol sistemi TAAC tarafından geliştirilmektedir. TUSAŞ'ın liderliğinde geliştirilen yerli insanlı hava platformları önde olmak üzere, ilgili sistemler pek çok platform için geliştirilmekte ve üretilmektedir.

Milli Muharip Uçak (MMU/TF-X) Dahili Silah Yuvası Eyleyicileri Sistemi

Milli Muharip Uçak ("MMU") Geliştirilmesi Projesi, Türk Hava Kuvvetleri envanterinden 2030'lu yıllardan itibaren kademeli olarak devreden çıkartılması düşünülen F-16 uçaklarının yerini alabilecek, yurt içi imkân ve kabiliyetler ile tasarlanan ve geliştirilen bir savaş uçağının üretilmesi ve bu uçağı tasarlayıp geliştirebilecek insan gücü ve altyapının oluşturulması amacıyla başlatılmıştır.

MMU Dahili Silah Yuvası Eyleyicileri Sistemi geliştirmesinin 3 (üç) dönemde gerçekleştirilmesi öngörülmektedir. Projenin ilk dönemi tasarım ve prototip kalifikasyonu olacaktır. İlk dönem Aşama-1 "Ön Tasarım" ve Aşama-2 "Detay Tasarım ve Prototip Kalifikasyonu" olmak üzere 2 (iki) aşama olarak gerçekleştirilecektir.

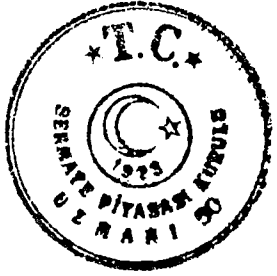

Savunma Teknolojileri A.Ş.
Savunma Bakanlığı Teknolojik Bakım No:1/44
Etiler Mah. Laleli Sok. No:201-202 Pendik - İstanbul
Fon: 0212 291 04 8230
Faks: 0212 291 04 8230
E-posta: info@taac.com.tr

ZİRAAT YATIRIM
MENKUL DEĞERLER A.Ş.
Levent Mah. Gonca Sok. No: 22
(Etiler Pasajı) Kat: 1 Beşiktaş/İST.
Büyükdere Şubesi V.D. 502 010 4514

ZİRAAT YATIRIM MENKUL DEĞERLER A.Ş.

MİLES
LEVEN CAHİT ÖZGÜR SERMAYESİ
PORTFÖY YATIRIM A.Ş.
MİRAS GİRİŞİM SERMAYESİ YATIRIM FİRMA
Etiler Mah. Laleli Sok. No: 201-202 Pendik - İstanbul
Tic. Sic. No: 263 Üsküdar/İstanbul
T: +90 216 400 2505
Ümraniye V.D. 29502907/9
Mersis: 0295 0950 7090 0001
miles@letvencap.com.tr
letvencap.com.tr

Sınai Kalkınma Bankası A.Ş.
Hülya

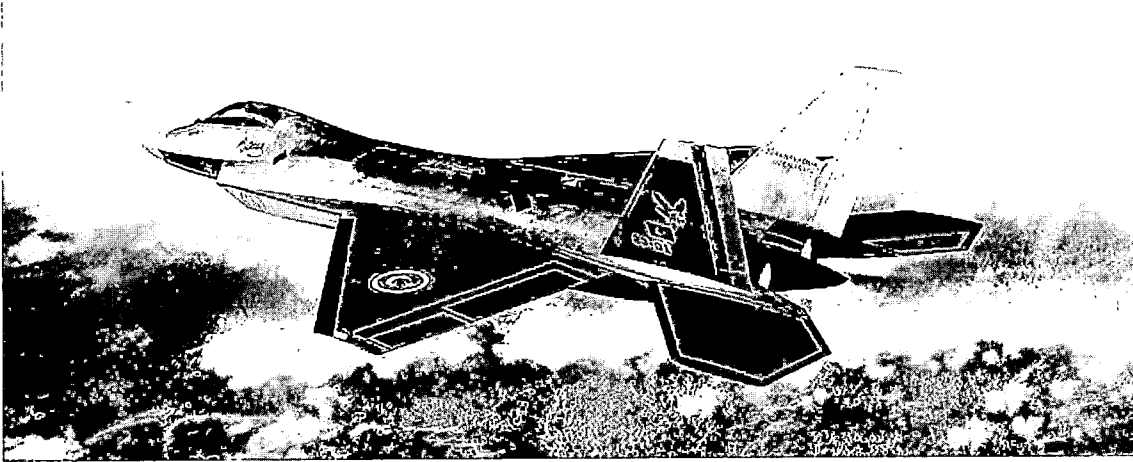

Şekil 49. "Milli Muharip Uçak"

Milli Muharip Uçak (MMU/TF-X) Uçuş Kontrol Eyleyicileri Sistemi

MMU Geliştirilmesi Projesi, Türk Hava Kuvvetleri envanterinden 2030'lu yıllardan itibaren kademeli olarak devreden çıkartılması düşünülen F-16 uçaklarının yerini alabilecek, yurt içi imkân ve kabiliyetler ile tasarlanan ve geliştirilen bir savaş uçağının üretilmesi ve bu uçağı tasarlayıp geliştirebilecek insan gücü ve altyapının oluşturulması amacıyla başlatılmıştır.

MMU Uçuş Kontrol Eyleyicileri Sistemi'nin 3 (üç) dönemde gerçekleştirilmesi öngörülmektedir. Projenin ilk dönemi Tasarım ve Prototip Kalifikasyonu olacaktır. İlk dönem Aşama-1 "Ön Tasarım" ve Aşama-2 "Detay Tasarım ve Prototip Kalifikasyonu" olmak üzere 2 (iki) aşama olarak gerçekleştirilecektir.

HÜRJET ("Jet Eğitim ve Hafif Taarruz Uçağı") Kanopi Eyleyici Sistemi

HÜRJET Kanopi Eyleyici Projesi, TUSAŞ tarafından geliştirilen jet motorlu eğitim ve yakın hava destek uçağı platformunun kanopisinin açılıp kapanmasını sağlayan kanopi eyleyicinin tasarlanması, geliştirilmesi, test edilmesi ve üretiminin yapılmasını hedeflemektedir.

Bu proje sonucunda, HÜRJET platformunun kanopi eyleyici ihtiyacı yerli imkanlarla karşılanacağı gibi, TAAC'ın havacılık seviyesi (uçuşa elverişli) eyleyici ürün ailesine yeni bir ürün eklenmiş olacaktır. İlgili proje kapsamında seri üretim siparişi alınmış olup üretim faaliyetleri devam etmektedir.

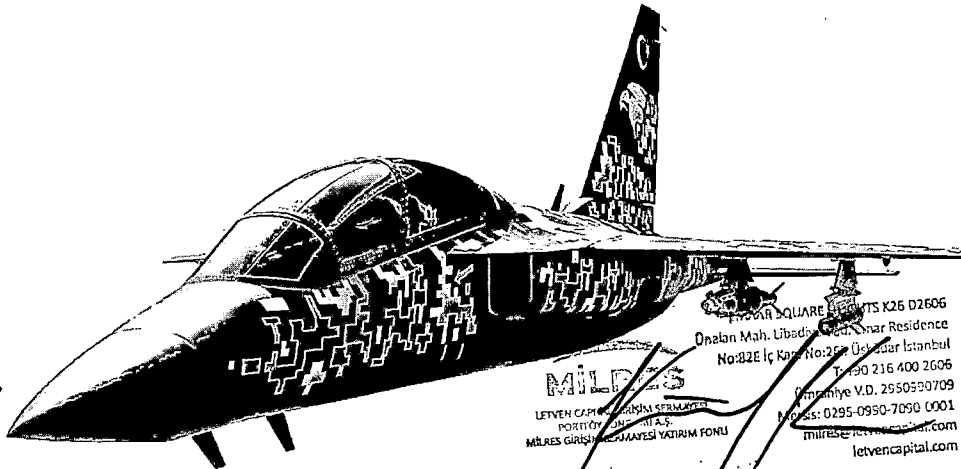

Şekil 50. "HÜRJET Jet Eğitim ve Hafif Taarruz Uçağı"

- 3 Mayıs 2024

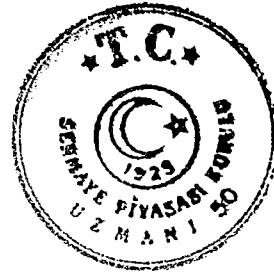

Alınay
Sermaye Piyasası Kurulu A.Ş.
Sarıyer Mah. Üsküdar Caddesi No:1/44
34398 Üsküdar - İstanbul
Ticaret Sicil No: 276700
Ticaret Sicil V.D.: 061 041 6230
Mühür No: 0061041623000014

ZİRAAT YATIRIM
MENKUL DEĞERLER A.Ş.
Levent Mah. Gonca Sok. No: 23
(Emek Pasajı) Kat: 1 Beşiktaş/İST
Büyükdere Mükellefler V.D. 998 070 456

YATIRIM FİNANSMAN
MENKUL DEĞERLER A.Ş.

Türkiye İnanç Kurumu Bankası A.Ş.

HÜRKUŞ Kanopi Eyleyici Sistemi

HÜRKUŞ Kanopi Eyleyici Projesi, TUSAŞ tarafından geliştirilen tek motorlu, turboprop eğitim uçağı HÜRKUŞ platformunun kanopisinin açılıp kapanmasını sağlayan kanopi eyleyicinin seri üretiminin yapılmasını hedeflemektedir.

Bu proje sonucunda, HÜRKUŞ platformunun kanopi eyleyici ihtiyacı yerli imkanlarla karşılanacağı gibi, TAAC'ın havacılık seviyesini (uçuşa elverişli) geliştirmiş olduğu Kanopi eyleyici seri üretime girmiş olacaktır.

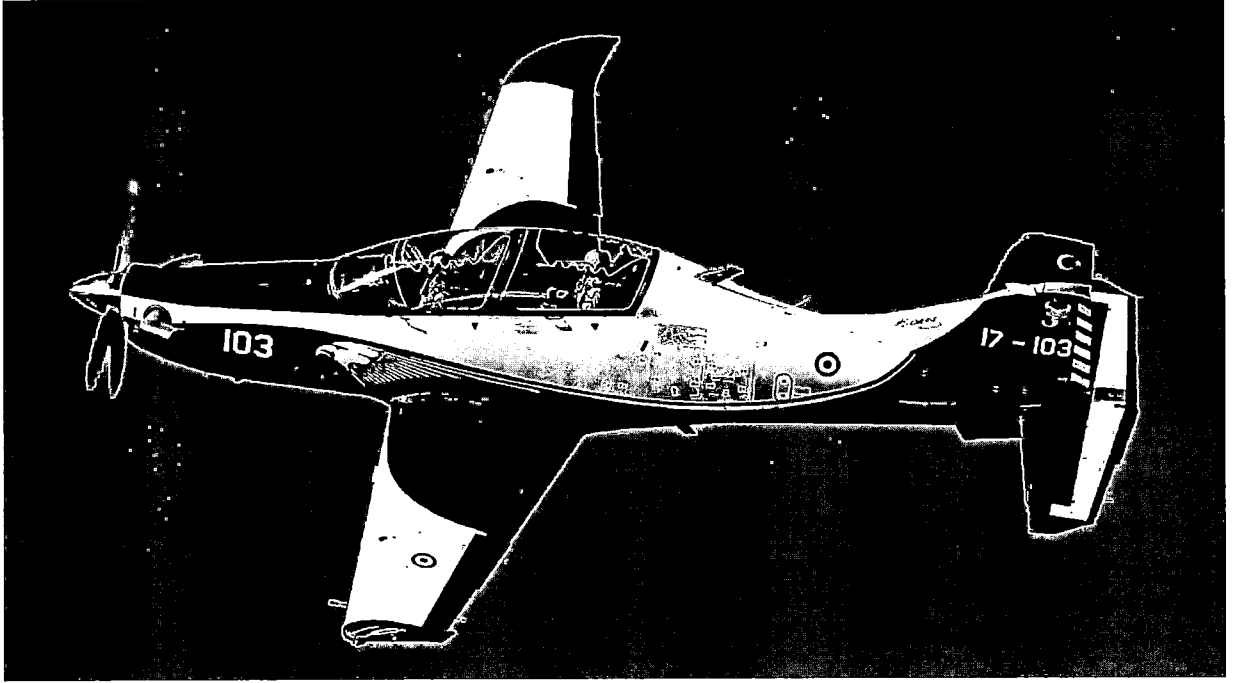

Şekil 51. "HÜRKUŞ Temel Eğitim Uçağı"

HÜRJET ("Jet Eğitim ve Hafif Taarruz Uçağı") İkincil Uçuş Kontrol Sistemi // LEFAS + AÇB & TT

HÜRJET Kanopi Eyleyici Projesi kapsamında TUSAŞ tarafından geliştirilen jet motorlu eğitim ve yakın hava destek uçağı platformunun İkincil Uçuş Kontrol Eyleyicileri Sistemi'nin geliştirilme maksadı, uçağın uçuş zarfının (flight envelope) belirli bölümlerinde hem uzunlamasına hem de yönsel olarak stabil olmayan bir hale getirerek ve uçuş kontrol sisteminin (FLCS) yapay stabilizasyon gerektirerek performans kapasitesinin maksimum seviyelere çıkartılmasıdır.

ANILAY
Savunma Teknolojileri A.Ş.
Sarıyer Mah. İncekaya Sok. No: 1/AA
Etiler Kat: 201-202 Pendik - İstanbul
Fon: 0212 494 5239
Mersis No: 0081041630000044

ZİRAAT YATIRIM
MENKUL DEĞERLER A.Ş.
Levanten Mah. Gonca Sok. No: 22
(Emirhan Pasajı) Kat: 1 Beşiktaş/İST.
Büyükdere Mükellefler V.D. 253 010 455

EMAAR SQUARE HEIGHTS K26 D2605
Ünalan Mah. İbadeyev Cad. Emar Residence
Nispetiye Kapı No: 263 Üsküdar İstanbul
T: +90 216 400 2605
Ümraniye V.D. 295099709
Mersis: 0795-0990-7000-0001
milres@letvencapital.com
letvencapital.com

YATIRIM FİNANSMAN
MENKUL DEĞERLER A.Ş.



Türkiye İsmail Kalkınma Bankası A.Ş.

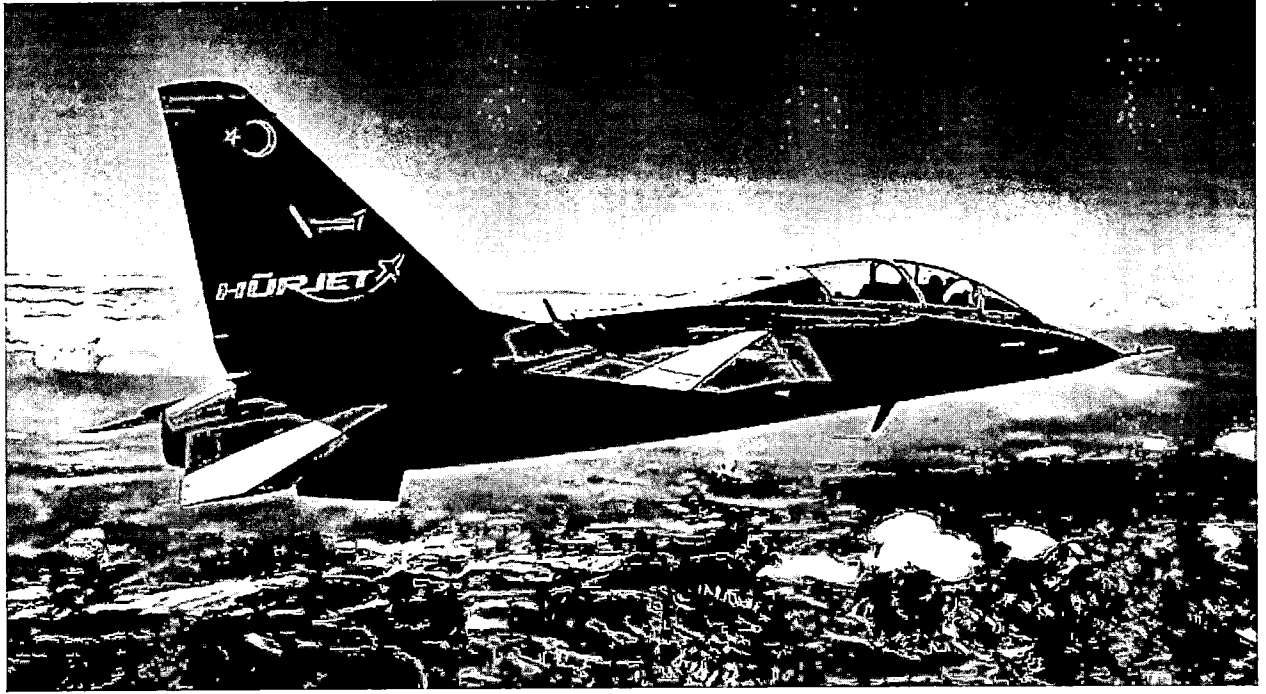

Şekil 52: HÜRJET

İNİŞ TAKIMI SİSTEMLERİ

Pek çok sabit ve döner kanatlı hava platformlarının iniş takımı projelerine katkı sağlamış olan TAAC ekibi, MMU için iniş takımları geliştirilmesi projesinin ana yüklenicisi konumundadır.

Milli Muharip Uçak (MMU/TF-X) İniş Takımları Alt Sistemi

MMU Geliştirilmesi Projesi, Türk Hava Kuvvetleri envanterinden 2030'lu yıllardan itibaren kademeli olarak devreden çıkartılması düşünülen F-16 uçaklarının yerini alabilecek, yurt içi imkân ve kabiliyetler ile tasarlanan ve geliştirilen bir savaş uçağının üretilmesi ve bu uçağı tasarlayıp geliştirebilecek insan gücü ve altyapının oluşturulması amacıyla başlatılmıştır.

İniş Takımı Alt Sistemi'nin geliştirilme maksadı, hava aracının ağırlığının desteklenmesi, iniş darbesi esnasında ortaya çıkan kuvvetin sönmülmesi, hava aracının yerde yavaşlatılması, durdurulması ve yönlendirilmesi ve uçuş sırasında iniş takımlarının açılıp kapanmasını mümkün kılan bir sistem sağlamaktır.

MMU İniş Takımları Alt Sistemi'nin 3 (üç) dönemde gerçekleştirilmesi öngörülmektedir. Projenin ilk dönemi Tasarım ve Prototip Kalifikasyonu olacaktır. İlk dönem Aşama-1 "Ön Tasarım" ve Aşama-2 "Detay Tasarım ve Prototip Kalifikasyonu" olmak üzere 2 (iki) aşama olarak gerçekleştirilecektir.

Alınay
Sermaye Yatırımları ve Menkul Değerler Yatırımları A.Ş.
Sermaye Yatırımları ve Menkul Değerler Yatırımları A.Ş.
Sermaye Yatırımları ve Menkul Değerler Yatırımları A.Ş.
Sermaye Yatırımları ve Menkul Değerler Yatırımları A.Ş.

Sermaye Yatırımları ve Menkul Değerler Yatırımları A.Ş.
Sermaye Yatırımları ve Menkul Değerler Yatırımları A.Ş.
Sermaye Yatırımları ve Menkul Değerler Yatırımları A.Ş.
Sermaye Yatırımları ve Menkul Değerler Yatırımları A.Ş.

- 3 Mayıs 2024

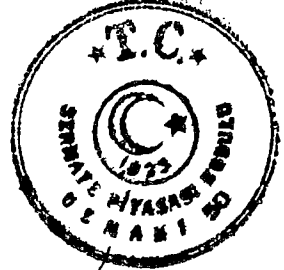

EMAAŞ SQUAD HEIGHTS K26 D7606
Ordu Mah. Lib. Cad. Fıkar Residence
Nispetiye İlç. Kağıtçıoğlu Mah. No:263 Üsküdar/İstanbul
T: 490 216 400 2505
Ümraniye V.D. 2950960709
Mersis: 0293-0990-7690 6601
milres@:itvncapital.com
itvncapital.com

ZİRAAT YATIRIM
MENKUL DEĞERLER A.Ş.
Levent Mah. Gönül Sok. No: 1
(Ereğli Pasajı) Kat: 1 Beşiktaş/İST.
Etiler Mah. Büyükdere C.D. 050 410 4374

YATIRIM FİNANSMAN
MENKUL DEĞERLER A.Ş.

Türkiye İleri Halkın Bankası A.Ş.

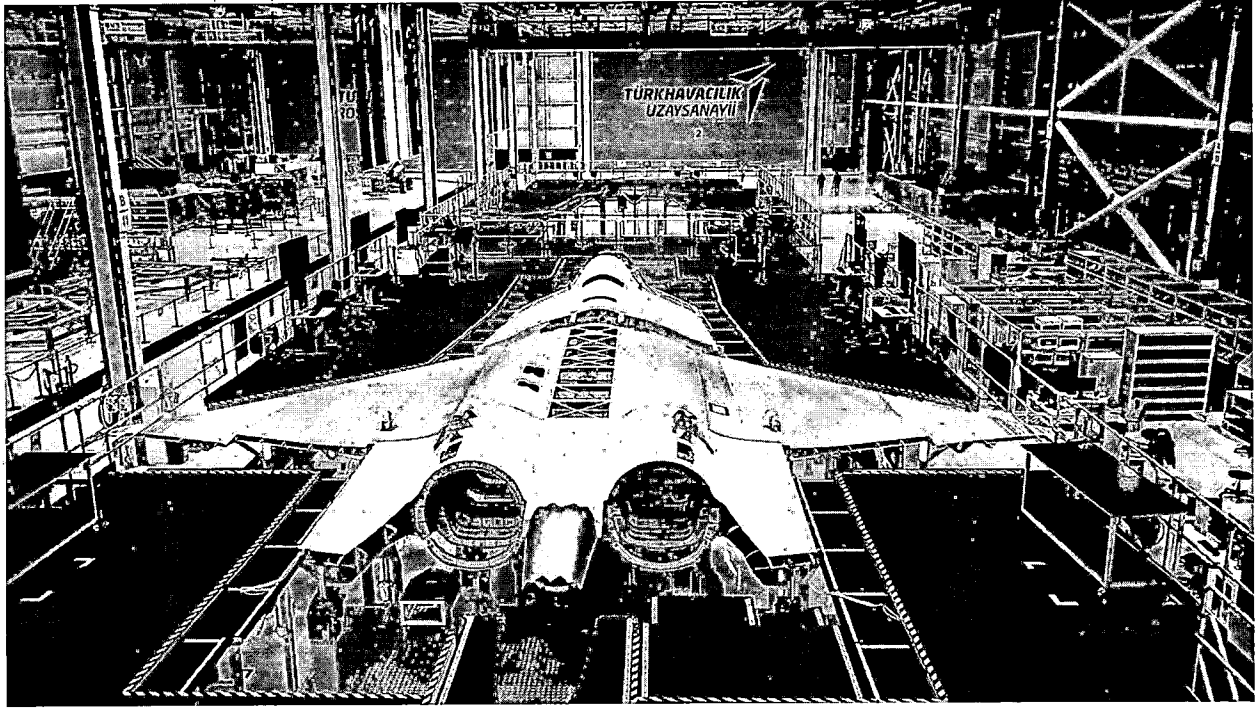

Şekil 53. "TF-X MMU"

HÜRJET İniş Takımı Sistemi

HÜRJET İniş Takımları Projesi, İniş Takımı Alt Sistemi'nin geliştirilme maksadı, hava aracının ağırlığının desteklenmesi, iniş darbesi esnasında ortaya çıkan kuvvetin sönmülmesi, hava aracının yerde yavaşlatılması, durdurulması ve yönlendirilmesi ile uçuş sırasında iniş takımlarının açılıp kapanmasını mümkün kılan yerli bir sistem sağlamaktadır.

TEST SİSTEMLERİ

Türkiye'de bugüne kadar geliştirilmiş en sofistike havacılık test sistemi olan Iron Bird Test Sistemi HÜRJET Jet Eğitim ve Hafif Taarruz Uçağı için TAAC mühendisleri tarafından geliştirilmiştir. TAAC, havacılık alanında ihtiyaç duyulan en karmaşık test sistemlerini geliştirme kabiliyetine sahiptir.

HÜRJET Iron Bird Test Sistemi

HÜRJET Iron Bird Projesi, TUSAŞ tarafından geliştirilen jet motorlu eğitim ve yakın hava destek uçağının kritik alt sistemlerine yönelik yer testi faaliyetlerini gerçekleştirmek üzere tasarlanmış olan test sistemi projesidir. Bu test sistemi ile birlikte HÜRJET'in uçuş kontrol sistemi, iniş takımı sistemi, dahili silah yuvası eyleyicileri sistemi, hidrolik ve elektrik (gerçek ve simülasyon) altyapıları ve aviyonik sistemi test edilebilir hale getirilmiştir.

HÜRJET – Iron Bird Test Sistemi; sahip olduğu yükleme sistemi sayesinde, uçuş kontrol sisteminin yeterliliğini ölçmek için çevresel etkileri ve arızaları gerçek zamanlı uygulayarak uçağın her türlü durumda maruz kalacağı senaryoları laboratuvar ortamında gerçekleştirecektir. Iron Bird Test Sistemi, mevcut test altyapısı kabiliyeti ile ürünlerin sertifikasyon ve üretim süreçlerini hızlandıracaktır.

HÜRJET – Iron Bird 3 (üç) ana sistemden oluşmakta olup bu sistemler; Test Rig (ekipmanının yerleştirileceği ana şase), Test Rig Altyapı (sistemin tüm altyapı ihtiyaçları) ve Veri Yönetim Merkezi (kullanıcı istasyonlarını ve veri tabanı altyapısını içeren merkezdir).

Sınai Kalkınma Teknolojileri A.Ş.
 Sınai Kalkınma Teknolojileri Baskarı No:1/4A
 Sınai Kalkınma Teknolojileri Projesi - Pendik - İstanbul
 Posta No: 34701-202 Pendik - İstanbul
 Postane No: 061 041 6230
 Mersis No: 083300100000014

ZİRAAT YATIRIM
MENKUL DEĞERLER A.Ş.
 Levent, Min. Görün Sok. No: 22
 (Etiler - Paşalı) Kat: Beşiktaş/İST.
 Şirket Mükellefi V.D. 996 010 4594



ZİRAAT YATIRIM
MENKUL DEĞERLER A.Ş.

Onanlar... Çiğdem Residence
 Posta No: 33333 Üsküdar İstanbul
 T: +90 216 400 2606
 Şirket No: 2952900709
 Mersis: 0295099070900001
 milres@letven.com.tr
 letven.com.tr

Sınai Kalkınma Bakanlığı A.Ş.
 Sınai Kalkınma Bakanlığı

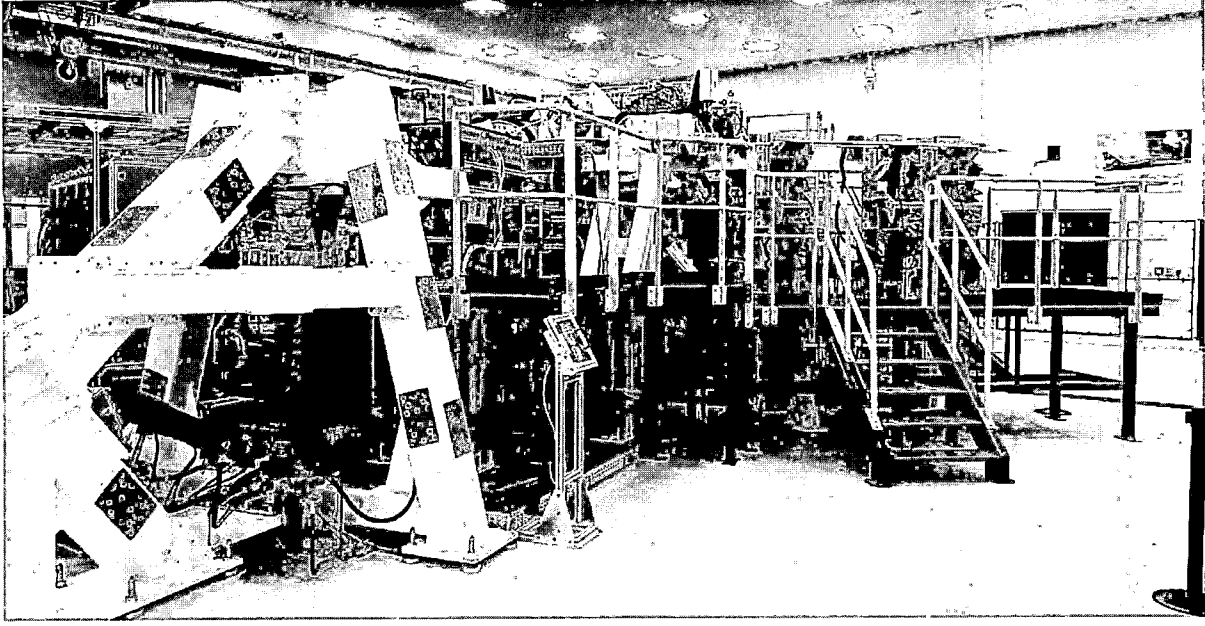

Şekil 54. "HÜRJET – Iron Bird Test Sistemi"

Milli Muharip Uçak (MMU/TF-X) Iron Bird Test Sistemi

MMU (MMU/TF-X) Iron Bird Projesi, TUSAŞ tarafından geliştirilen beşinci nesil jet muharip uçağın kritik alt sistemlerine yönelik yer testi faaliyetlerini gerçekleştirmek üzere tasarlanacak olan test sistemi projesidir. Bu test sistemi ile birlikte MMU'nun uçuş kontrol sistemi, iniş takımı sistemi, dahili silah yuvası eyleyicileri sistemi, hidrolik ve elektrik (gerçek ve simülasyon) altyapıları ve aviyonik sistemi test edilebilir hale getirilecektir.

MMU – Iron Bird Test Sistemi; sahip olacağı yükleme sistemi sayesinde, uçuş kontrol sisteminin yeterliliğini ölçmek için çevresel etkileri ve arızaları gerçek zamanlı uygulayarak uçağın her türlü durumda maruz kalacağı senaryoları laboratuvar ortamında gerçekleştirecektir. Iron Bird Test Sistemi, sahip olduğu test altyapısı kabiliyeti ile ürünlerin sertifikasyon ve üretim süreçlerini hızlandıracaktır.

Altınay
Sermaye Yatırımları Teknolojileri A.Ş.
Sarıyer, İncekaleli Teknopark Bulvarı No:1/4A
Kat: 201-202 - Beşiktaş - İstanbul
E-posta: info@altinay.com.tr
Ticaret Sicil No: 291107
Mersis No: 0061041623000014

- 3 Mayıs 2024

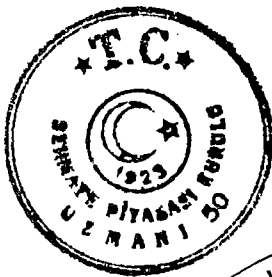

EMAAR SQUARE HEIGHTS K2G D7605
Orman Mah. Etiler Cad. Fırat Residence
No:8/25 Kat:253 Üsküdar İstanbul
T: +90 216 400 7606
Ormanlıyede V.D. 2950957789
Mersis: 0295 0950 7789 0001
milres@latvencapital.com
latvencapital.com

ZİRAAT YATIRIM
MENKUL DEĞERLER A.Ş.
Levent Mah. Gönül Sok. No: 1
Etiler, Beşiktaş, İstanbul
Ticaret Sicil No: 291107
Mersis No: 0061041623000014

YATIRIM MENKUL DEĞERLER A.Ş.

Türkiye İsmail Vakıfları Bankası A.Ş.

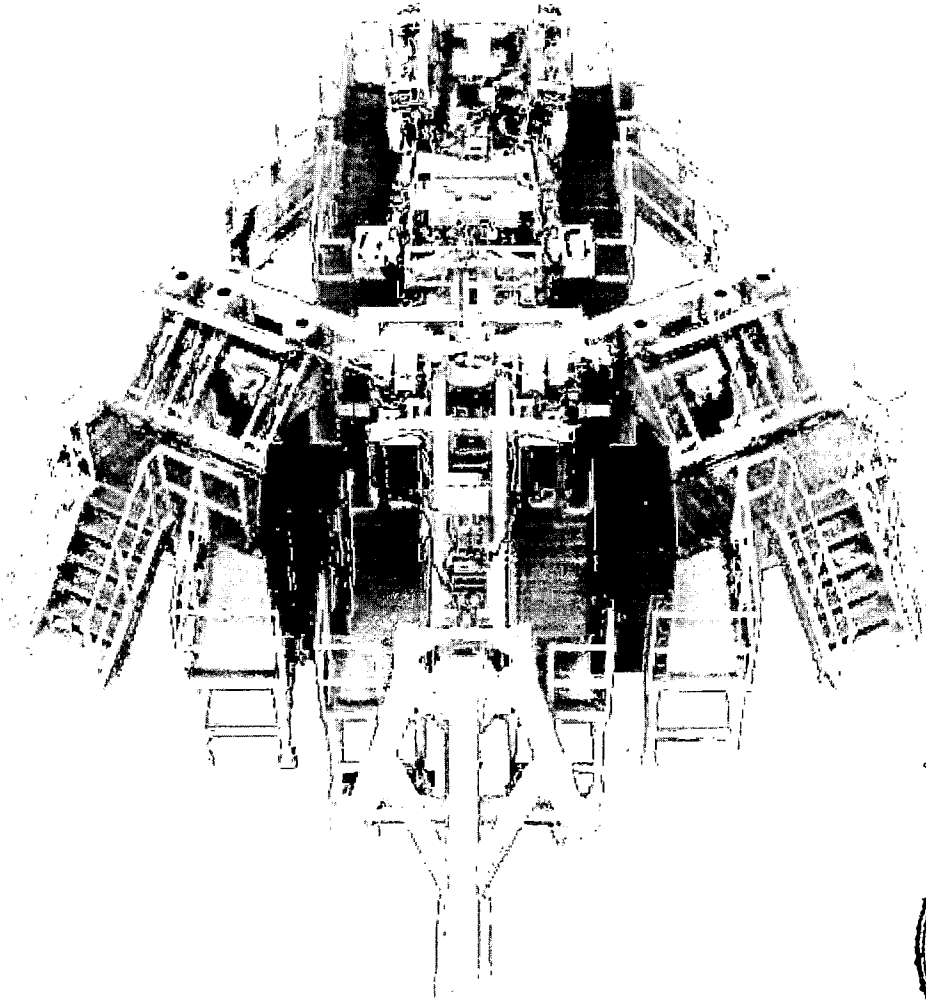

- 3 Mayıs 2024

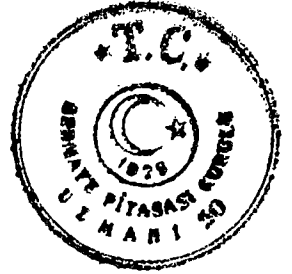

Şekil 55. "Milli Muharip Uçak Iron Bird Tasarımı (Temsili)"

7.1.2: Araştırma ve geliştirme süreci devam eden önemli nitelikte ürün ve hizmetler ile söz konusu ürün ve hizmetlere ilişkin araştırma ve geliştirme sürecinde gelinen aşama hakkında ticari sırrı açığa çıkarmayacak nitelikte kamuya duyurulmuş bilgi:

GPS'siz Uçuş / GNSS'siz Uçuş

Küresel Konumlama Sistemleri'nin ("GNSS") performansları, kapalı alanlar ve şehir içinde bina ya da benzeri doğal engeller nedeniyle uydulardan gelen sinyallerin zayıflaması ile düşmektedir. Bu coğrafi sebeplere ilaveten, GNSS sinyallerinin istemli olarak karıştırma (jamming) ya da aldatmaya (spoofing) tabii tutulabilmesi nedeniyle İHA'ların emniyetli seyrüseferi ve görev icrası için yeni yöntemlerin geliştirilmesine ihtiyaç vardır. Bu kapsamda farklı saha ihtiyaçlarını karşılamak üzere DASAL'da;

- GNSS karıştırmaya dayanıklı anten ve alıcı sistemlerinin entegre edilmesi Karıştırmaya Karşı Dayanaklı Alıcı Sistemi ("KKDAS"),
- Kısa süreli (<5 dakika) GNSS kesintilerinde aktif sistemlerle destekli seyir çözümlerinin oluşturulması,
- Platforma özelleştirilmiş Ataletsel Seyir Sistemlerinin entegre edilmesi,
- Harita ve Görsel Destekli Seyir Sistemlerinin geliştirilmesi ("HGDSS")

çalışmaları yürütülmektedir.

ZİRAAT YATIRIM MENKUL DEĞERLER A.Ş.
Levent Mah. Çarşı Sok. No: 22
(Etiler/Beşiktaş/İST.)
Büyükdere Mükemmeller V.D. 998 010 4566

YATIRIM MENKUL DEĞERLER A.Ş.

Letvencik Yatırım Menkul Değerler A.Ş.

EMİN YERLER KULESİ K26 D2606
Onağzı Mah. Badiye Cad. Emar Residence
10882/1 Kapı No:263 Üsküdar/İstanbul
T: +90 216 400 2606
Omranlıye V.D. 2950990709
Mersis: 0295-0990-7070-0001
milres@letvencik.com.tr
letvencik.com.tr

Çok-Amaçlı Kullanım

DASAL İHA platformlarının tamamı, sahada icra edilecek farklı tipteki görevler göz önünde bulundurularak çok-amaçlı bir kullanım felsefesi ile tasarlanmaktadır. Bu kapsamda ilgili görevin, bir kargo yükünün bir noktadan alınıp başka bir noktaya bırakılması, belirli bir bölgenin gözetilmesi veya keşfi, arama ve kurtarma çalışmalarına destek ya da bir tarım uygulaması olması fark etmeksizin platformların tasarım seviyesinde getirilen çözümlerle hızlıca göreve özelleştirilmeleri mümkün olabilmektedir.

Hava platformlarının özellikle ilk uçuş öncesi alt sistemlerinin bütünlük yer testlerinin yapıldığı kapsamlı/karmaşık yer test sistemlerinden olan Demir Kuş (Iron Bird) test sistemi son ürün olarak TAAC tarafından ortaya konmaktadır. Bir platformun ilk uçuşu öncesi iç testleri TAAC tarafından tasarlanıp/üretilen Demir Kuş test sistemi üzerinde icra edilmiştir. Bu test sisteminin kalifikasyon faaliyetleri tamamlanarak müşteriye teslim edilmek üzeredir. Benzer şekilde geliştirme faaliyetleri devam eden diğer bir hava platformunun da TAAC tarafından geliştirilme faaliyetleri devam etmekte olup Kritik Tasarım Gözden Geçirme fazı tamamlanmak üzeredir.

TAAC, hava platformlarının uçuş kontrol sistemleri dahil olmak üzere ilgili havacılık standartlarına uygun çeşitli elektromekanik ve hidromekanik eyleyiciler tasarlanmaktadır. Bu faaliyetler kapsamında birden fazla farklı platform için müşteri tarafından kullanımına başlanan/kabul testleri tamamlanmak üzere olan ve tasarım faaliyetleri (ön tasarım ve detay tasarım aşamalarında) devam eden eyleyiciler bulunmaktadır.

7.2. Başlıca sektörler/pazarlar:

Küresel Savunma Sanayii ve Havacılık Sektörü Gelişmeleri:

Askeri harcamaların 2022 yılı coğrafi dağılımına bakıldığında Kuzey Amerika kıtasının küresel ölçekte yaklaşık %40'lık pay ile birinci sırada yer aldığı görülmektedir. Küresel toplamda 2,2tr ABD'na ulaşan askeri harcamalar içerisinde en yüksek harcama tutan ABD tarafından yapılmıştır.

2022 yılı askeri harcamalar ülkeler bazında incelendiğinde ilk 10 ülke içerisinde 4 adet NATO üyesi olduğu ve tamamının da G20 ülkesi olduğu görülmektedir. 2022 yılında ABD, savunmaya ayrılan bütçesi ile tek başına küresel payın yaklaşık %39'unu oluşturmaktadır. Ancak 2016'dan 2022'ye Çin'in askeri harcamalarının ortalama büyüme oranı (%6,6) ABD'nin büyümesinden daha yüksektir. 2022'de en çok savunma harcaması yapan üç ülke olan ABD, Çin ve Rusya, küresel toplamın yaklaşık %56'sını oluşturmaktadır.

Askeri harcamalar listesinde ABD ve Çin sırası ile 1. ve 2. sırada konumlanmaktadır. Türkiye 2022 itibarıyla 23. Sırada yer almıştır.

Altınay
Savunma Teknolojileri A.Ş.
Sarıyer Mah. Gönca Sok. No:1/4A
Nispetiye - Beşiktaş - İstanbul
Tic. Sic. No: 291202 Pendik - İstanbul
Sicil No: 061 041 8230
Mersis No: 0881041625000014

ZİRAAT YATIRIM
MENKUL DEĞERLER A.Ş.
Levent Mah. Gönca Sok. No: 1/4
(Emekli Pasajı) Kat: Basınlarüstü
Büyükdere Mükemmel V.D. 993 010 456

EMAAR SQUARE RESIDENCE K26 D2606
Opalan Mah. Liberty 5. Kat. Emar Residence
Nispetiye Mah. Kaptan No:263 Üsküdar İstanbul
T: +90 216 400 2606
Unitenye V.D. 2950927190
Mersis: 0795 0090-7090-0001
milnes@icicventcapital.com
letventcapital.com

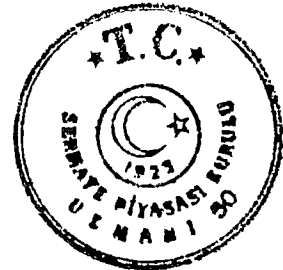

ZİRAAT YATIRIM
MENKUL DEĞERLER A.Ş.

Türkiye Sınai Kalkınma Bankası A.Ş.

Askeri Harcamalar İlk 10 (2022) ve Türkiye

Kaynak: PWC Sektör Raporu

NAT

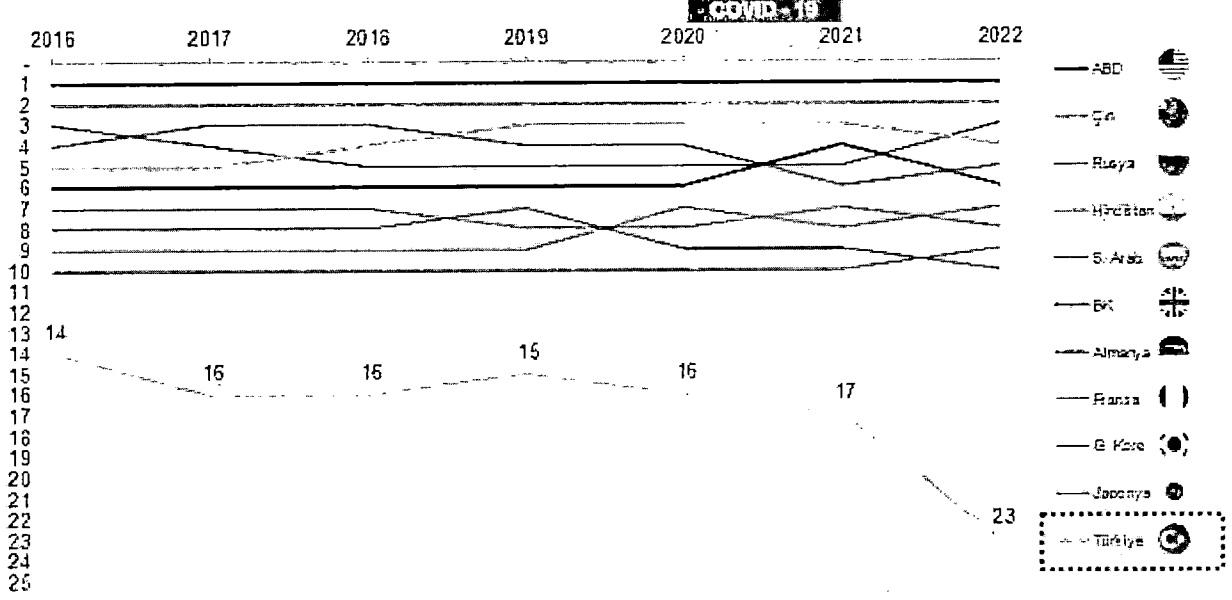

O üyelerinin 2023* yılı toplam savunma harcaması yaklaşık 1,3tr ABD\$'na ulaşmıştır. 2014 ve 2023 yılı arasındaki dönem incelendiğinde NATO'nun kolektif savunma harcamalarının 2019'da ilk kez 1tr ABD\$ seviyelerinin üzerine çıktığı görülmektedir. 2022 yılında toplam harcamaların yaklaşık %70'i ABD tarafından yapılmıştır.

NATO Ülkeleri Savunma Harcamaları (mr ABD\$) ve Ortalama Savunma Harcamalarının GSYH İçindeki Payı

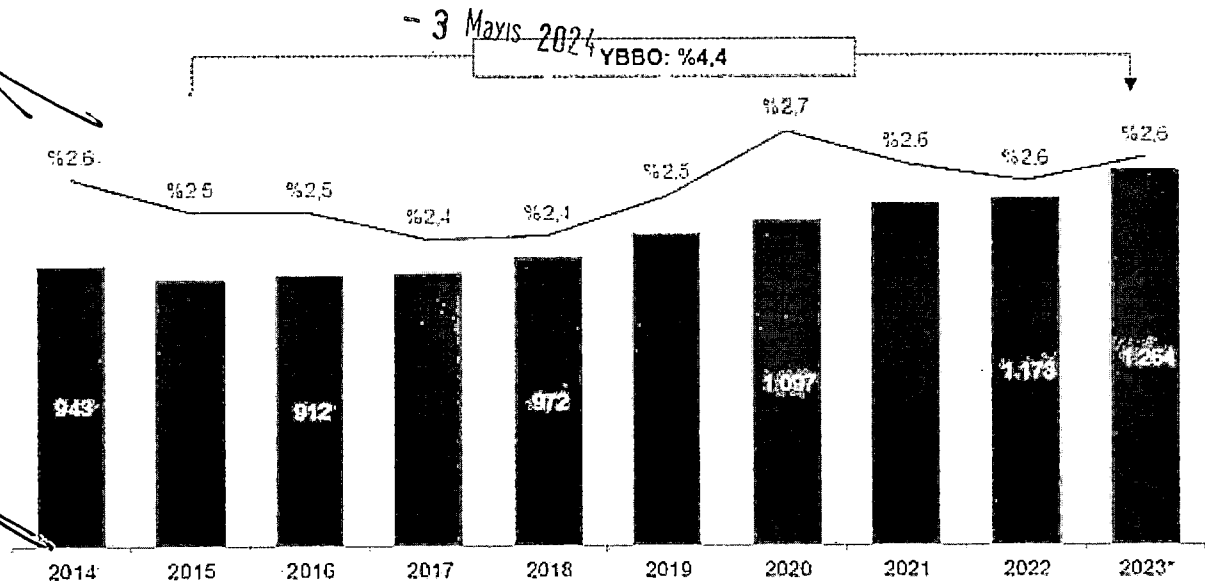

NATO Ülkeleri Savunma Harcamaları

NATO Ülkelerinin ortalama savunma harcamalarının GSYH içindeki payı

Kaynak: PWC Sektör Raporu

ZİRAAT YATIRIM MENKUL DEĞERLER A.Ş.
Levent Mah. Gonca Sok. No: 22
(Emisyon Pasajı) Kat: 1 Beşiktaş/İST.
Sicil No: Mükellefler V.D. 958 010 4592



YATIRIM MENKUL DEĞERLER A.Ş.

EMAAR QUARTER HEIGHTS K26 D2606
Oran Mah. Üsküdar Çiğdemli Yolu
No: 263 Kat: 263 Üsküdar İstanbul
T: +90 216 400 7506
Umraniye V.D. 2950990709
Mersis: 0295 0990 7090 0001
milres@letvencapital.com
letvencapital.com

Türkiye Ziraat Yatırım Bankası A.Ş.

2023* yılında NATO ülkeleri GSYH'lerinin ortalama %2,6'sını savunmaya harcamıştır. 2006'da verilen karar doğrultusunda İttifak üyeleri, GSYH'lerinin en az %2'sini savunmaya harcama taahhütü vermiş, ancak birçok ülkenin harcamaları taahhüt edilen oranın altında kalmıştır. Örneğin 2023 yılında Lüksemburg'un savunma harcamaları oranı %0,7 seviyelerindedir.

Türkiye'nin, 2016 ve 2020 yılları arasındaki savunma harcamalarının GSYH'deki payı ortalama %2,4 seviyesinde olup bu oran 2021'de %1,9, 2022'de %1,2 seviyelerinde gerçekleşmiştir.

Küresel çapta halka açık kaynaklar incelendiğinde Türkiye'nin MENA bölgesi içerisindeki analizlere dahil edildiği görülmektedir. Bu bağlamda Türkiye, askeri harcama olarak Orta Doğu ülkeleri ile kıyaslandığında ilk 5'te yer almaktadır (toplam MENA payı yaklaşık %6). Suudi Arabistan'ın görece yüksek seviyelerde harcama yapması çerçevesinde, diğer ülkelerin ortalaması alındığında, elde edilen sonuç yaklaşık 7,4mr ABD\$'dır.

Katar, Suudi Arabistan gibi ülkeler Türkiye'nin askeri harcama olarak önünde olsa da, Türkiye'nin diğer Ortadoğu ve Kuzey Afrika ("MENA") ülkelerinden ayrıştığı kritik bir nokta bulunmaktadır. Türkiye, harcamayı yüksek oranda yurt içinde tutup yerli şirketler üzerinden askeri talepleri karşılayabilmektedir. Katar gibi askeri harcaması yüksek olan diğer ülkeler ise üretim anlamında görece eksik kaldığından tedarikte dışa bağımlıdır. İthalatın yoğun olduğu bu ülkelerde harcamalar yurt dışına yapılmaktadır. Türkiye'nin yerli ve milli üretim fikri ile kararlı politikaları, savunma sanayiinin dönüşümünde önemli sonuçlar doğurmuştur.

MENA bölgesindeki ülkelerin askeri harcamalarının GSYH'ye oranları diğer bölgeler ile karşılaştırıldığında daha yüksek olduğu görülmektedir. 2022 itibarıyla harcamaların GSYH'ye oranı sıralamasında ilk 10'daki ülkelerin içerisinde 7 adet MENA bölgesine mensup ülke bulunmaktadır.

Askeri Harcamaların GSYH İçindeki Payının 2022 Yılı Sıralamasına Göre İlk 10 Ülkeden seçilenleri ve Türkiye

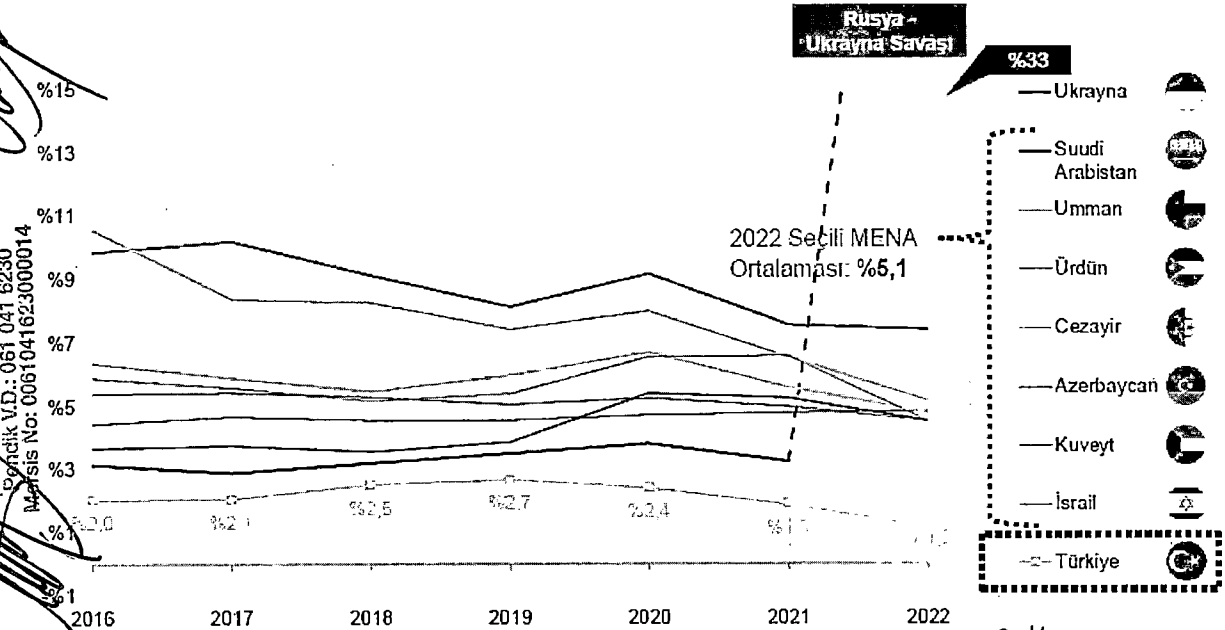

Kaynak: PWC Sektör Raporu

Ukrayna, 2022 yılı itibarıyla %33 ile 1. sırada yer almaktadır. Bu oran geçmiş yıllarda yaklaşık %3 seviyelerindedir.

AİNNAY
Savunma Teknolojileri A.Ş.
Savunma Mahallesi, Teknopark Bulvarı No:1/4A
Sarıyer, İstanbul
Kapı No: 201-202 Perde - İstanbul
Pencere V.D.: 061 041 6230
Mersis No: 0961041623000014

MİRES
YATIRIM FİNANSMAN
MENKUL DEĞERLER A.Ş.
Orta Mah. Maslak Cad. Emar Residence
No:226 İç Kapı No:263 Üsküdar İstanbul
T: +90 216 400 2526
F: +90 216 400 2526
Mersis: 0295 0950-700 0001
mires@televon.com.tr
televon.com.tr



Türkiye Ziraat Kalkınma Bankası A.Ş.
[Signature]

Türkiye'nin askeri harcamalarının GSYH içindeki payının artması durumunda

- Savunma sanayi şirketlerinde, araştırma kuruluşlarında ve üniversitelerde kaliteli personel istihdamı artacaktır.
- Ayrıca savunma sanayii oyuncularını daha fazla proje üretebilir bir kapasiteye ulaşacaktır.

En yüksek savunma sanayii ihracatına sahip ilk 50 ülke, satış birimi (adedi) bazında listelenmiştir. PwC'nin hazırladığı analiz kapsamında Türkiye ile kıyaslanabilir özellikte olan ülkeler seçilerek bu ülkelerin satış birimi payı belirlenmiştir. 50 ülkenin 2022 GSYH verileri toplanarak belirlenen ülkelerin ilk 50 toplamı içerisindeki GSYH payları hesaplanmıştır. Bunlara göre;

- ABD'nin diğer ülkeler ile kıyaslandığında hem yüksek bir GSYH payına hem de yüksek bir ihracat payına sahip olduğu görülmektedir. Çin'in ise diğer ülkelere kıyasla yüksek bir GSYH payı dolayısıyla kümelenen ülkelere ayrıştığı anlaşılmaktadır.
- Japonya, İkinci Dünya Savaşı'ndan sonra uygulamaya koyduğu silah ihracatı kısıtlamalarını 50 yıl sonra hafifletme kararı almıştır. Geçmişte ABD'ye teknoloji transfer etmiş olsa dahi, Japonya uzun yıllardır silah ve askeri malzeme satışı yapmamaktadır. Yeni kurallar uyarınca Japonya artık müttefikleriyle ortak silah geliştirebilecek ve yeni teknolojilere erişim olanağı sağlayacaktır.
- Japonya'nın ihracattaki payı düşük olsa dahi GSYH payı yüksek olduğu için grafiğin sol üst köşesinde yer almaktadır. Fransa'nın GSYH payının; Almanya'nın GSYH payı kadar yüksek olmamasına karşın ihracat gücü ile grafiğin en sağında yer alması önemli bir gösterge olmuştur. Japonya, Almanya, Fransa ve İtalya gibi ülkeler ise belirli bir büyüme noktasına ulaşmıştır.

Seçili Ülkelerin İhracat, GSYH Payları ve Askeri Harcamaları Üzerinden Karşılaştırma (2022)

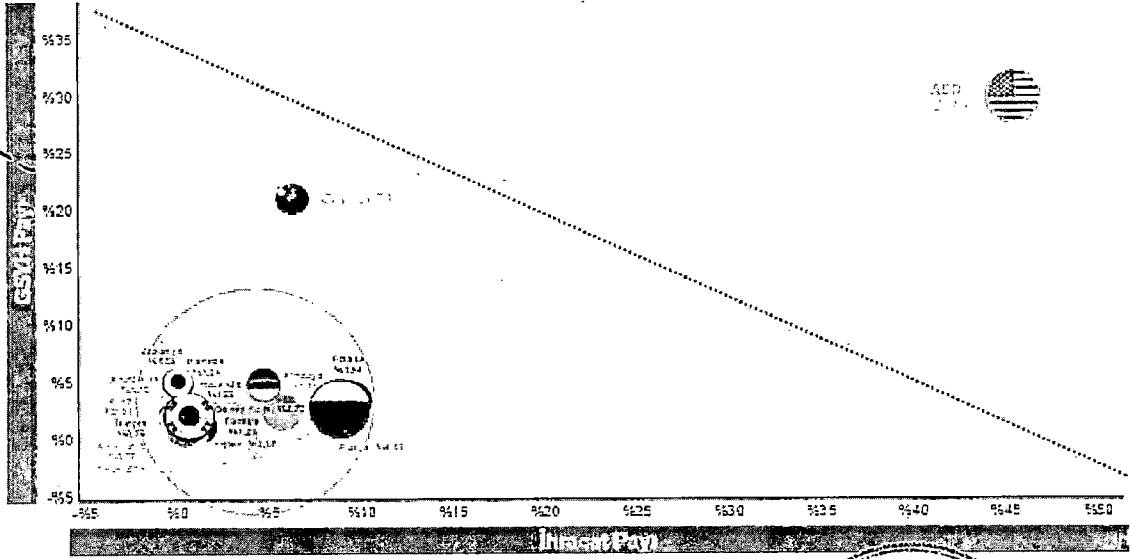

Kaynak: PwC Sektör Raporu

Afinay

Savunma Teknolojileri A.Ş.
Sakarya Bulvarı No:1/4A
Pendik - İstanbul
Tic. Sic. No: 201-202
Per. Sic. No: 061 041 6230
Mersis No: 0061041623000014

EMAR SQUARE HEIGHTS K26 D2696
Onalan Nispetiye Mah. Emar Residence
No: 263 İç Kat Kat: 263 Üsküdar İstanbul
Tic. Sic. No: 2950990709
Mersis: 0295-0990-7090-0001
milres@letvencapital.com
letvencapital.com

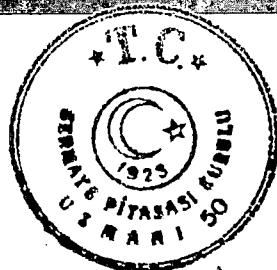

3 Mayıs 2024

ZİRAAT YATIRIM
MENKUL DEĞERLER A.Ş.
Levent Mah. Gonca Sok. No: 22
(Etiler Pasajı) Kat: 1 Beşiktaş/İST
Tic. Sic. No: 270900
Mersis No: 0809001045500001

YATIRIM FİNANSMAN
MENKUL DEĞERLER A.Ş.

Türkiye Sınai Kalkınma Bankası A.Ş.
Hüseyin

Kümelenen Ülkelere Odak

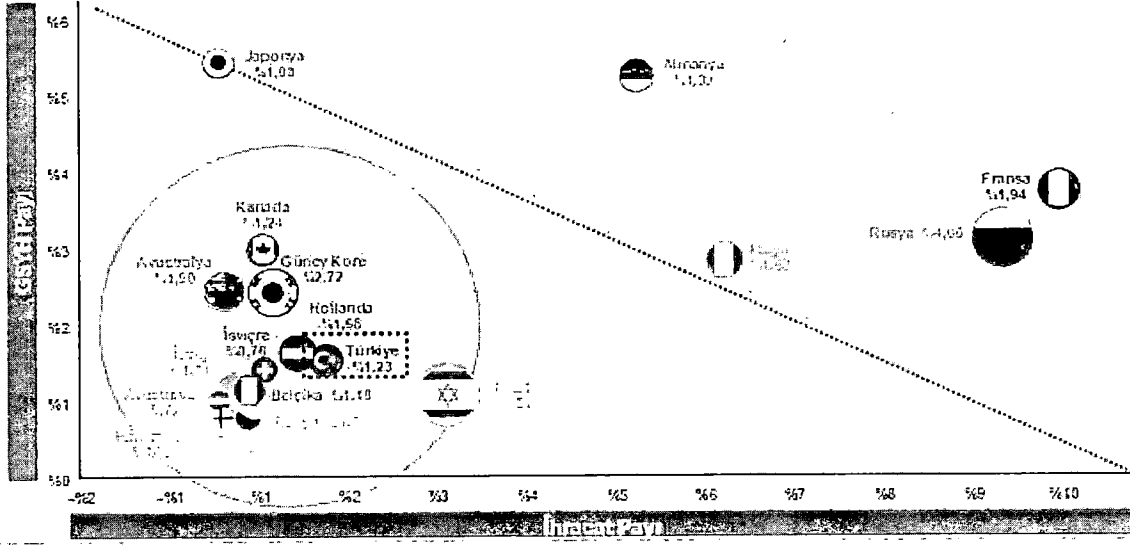

Kaynak: PWC Sektör Raporu

Belirli büyüme noktalarına ulaşan Japonya, Almanya, Fransa ve İtalya kapsama dahil edilmediğinde ortaya çıkan grafik aşağıda gösterilmektedir. Grafikte işaretlenen bölgede Kanada'nın GSYH payının yüksek olmasına karşın ihracattaki payının düşüklüğü Kanada'yı Türkiye'nin solunda bırakmaktadır.

Seçili Ülkelerin İhracat, GSYH Payları ve Askeri Harcamaları Üzerinden Karşılaştırma (2022)

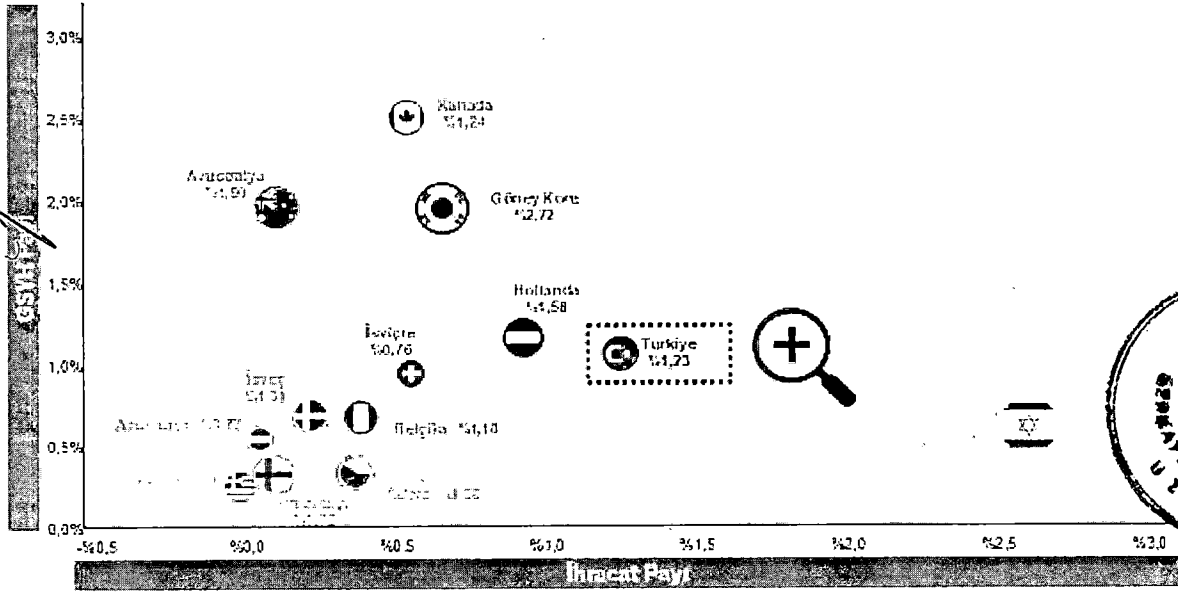

Kaynak: PWC Sektör Raporu

Türk silahlı kuvvetlerinin sahip olduğu aktif saha gücü ve deneyimi, Türkiye'yi özellikle Avrupa ülkelerine kıyasla öne çıkaran bir faktördür. Son dönemde Azerbaycan, Suriye, Libya ve Ukrayna gibi yakın coğrafyalarda yaşanan gelişmelerle birlikte Türkiye'nin uluslararası arenadaki tecrübesi artmıştır. Bu durumun, Türkiye'nin savunma sanayiine yönelik güvenin artmasına katkı sağlayarak ülkenin stratejik kabiliyetlerini güçlendirdiği düşünülmektedir.

ZİRAAT YATIRIM
MENKUL DEĞERLER A.Ş.
Levent Mah. Gönca Sok. No: 22
(Etiler) Beşiktaş/İST
Büyükdere Mükellefler V.D. 996 010 455

MİRES
LETİMEN YATIRIM MENKUL DEĞERLER A.Ş.
MİRES YATIRIM MENKUL DEĞERLER A.Ş.
T: +90 216 400 2506
Umraniye V.D. 29090709
Mersis: 0293-0990-7090 0001
mires@letimencapital.com
letimencapital.com

Türkiye Sınai Kalkınma Bankası A.Ş.
Aykay

- 3 Mart 2024

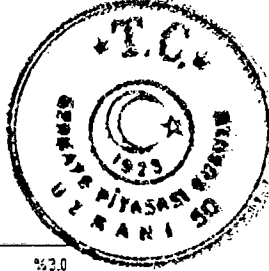

Deneyim

Savunma Sanayii yüksek teknolojik altyapı ve yazılım kabiliyetleri gerektirmektedir. Ancak bu becerilerin yeterli seviyede geliştirilmesi için saha deneyimi tamamlayıcı bir etkidir. Türkiye'deki savunma sanayii atılımları; teknolojik yetkinlikler ve sahaya yönelik tecrübe ile birleşebildiğinden Türkiye, pek çok gelişmiş veya gelişmekte olan ülkeden farklı bir noktada konumlanmaktadır. Benzer bir durum ABD ve İsrail için de geçerliken örneğin Almanya gibi Avrupa ülkelerinin kamuoyu ile paylaşılan aktif operasyon sayıları daha azdır.

İş Birliği

Türkiye'deki Ür-Ge ve Ar-Ge'ler çoğunlukla sahada, asker ve mühendislerin iş birliği ile yapılmaktadır. Asker ve mühendis birliğinde sahada gözlemlenerek çözüm geliştirme sürecinin ilerletilmesi, hem teknik hem de pratik perspektiflerden durum değerlendirmesine olanak sağlamaktadır. Bu sayede daha çok konsept ve doktrin ürün geliştirebilen mühendisler, etkin çözümler ile ordu kuvvetlerine destek olabilmektedir.

Türkiye'nin NATO üyesi olması, özellikle Doğu, Uzak Doğu ve Orta Doğu ve Kuzey Afrika bölgelerindeki diğer Ülkelerle karşılaştırıldığında bir avantaj sağlamaktadır. Türkiye'nin savunma sanayiindeki gözde pazarlardan biri olmasını sağlayan temel faktörlerden biri, NATO standartlarına uygunluğu ve süreçlere hakimiyetidir. Türkiye'nin NATO üyeliği, hem stratejik coğrafi konumu hem de ekonomik bir pazar olması gibi diğer özellikleri ile birleşerek ihracat ve yurt dışı talepleri özelinde ürün geliştirilmesine yardımcı olmaktadır. Türkiye'de işçilik, hammadde ve fiyatlama konusundaki rekabet avantajı, Almanya ve Fransa gibi ülkelere kıyasla daha düşük maliyetle benzer kalitede iş yapabilmek kabiliyetini Türkiye için ek bir avantaj haline getirmektedir.

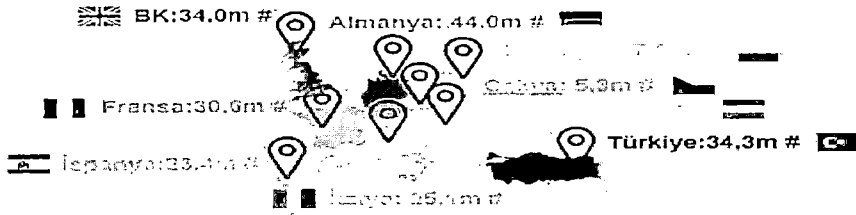

3 Mayıs 2024

Aitmay
Savunma Teknolojileri A.Ş.
Sarıyer Mahallesi, Teknopark Bulvarı No:1/4A
Etiler, Beşiktaş, İstanbul
Tic. Sic. No: 297202, Pafta No: 1/1
Tic. Sic. No: 065101067, ÜFT 5230
Mersis No: 0851010670000014

Kaynak: PWC Sektör Raporu

Türkiye'nin savunma sanayii alanında küresel çapta öne çıkmasını sağlayan bir diğer faktör de iş gücüdür. 2022 verilerine göre toplam iş gücü yaklaşık 34,3m kişidir ve bu da ülkeyi Avrupa'nın en büyük 2. iş gücü merkezi haline getirmektedir. Genç nüfus, iş gücü büyümesine katkı sağlamakta ve ülkenin emsal ülkeler arasındaki sıralamasını yükseltmektedir. Türkiye, AB ülkelerine kıyasla en büyük iş gücü artışı kaydetmiştir. Rekabet Endeksinin 2022 sonuçlarına

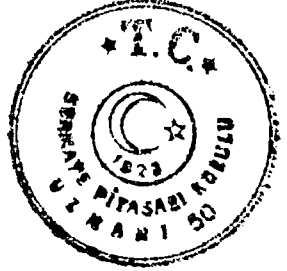

ZİRAAT YATIRIM
MENKUL DEĞERLER A.Ş.
Levent/Min. Conca Sok. No: 22
(Etiler) Paşinyi Kat: 1 Beşiktaş/İST
3. Kurum Mükellefleri (T.D. 299 610 350)

YATIRIM FİNANSMAN
MENKUL DEĞERLER A.Ş.

Umutlu Yatırım ve Menkul Değerler Bankası A.Ş.
Mersis: 0851010670000014
iletvenca@iletvenca.com.tr
iletvenca.com.tr

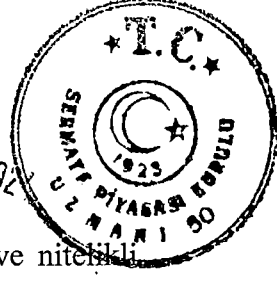

göre benzer ülkeler nezdinde Türkiye vasıflı iş gücü olarak 1. sırada, yöneticiler ve nitelikli mühendis bakımından ise 2. sıradadır.

İş ve Meslek Danışmanlığı ("IMD") Dünya Rekabet Edebilirlik Yönetici Görüşü Araştırması (2022)*

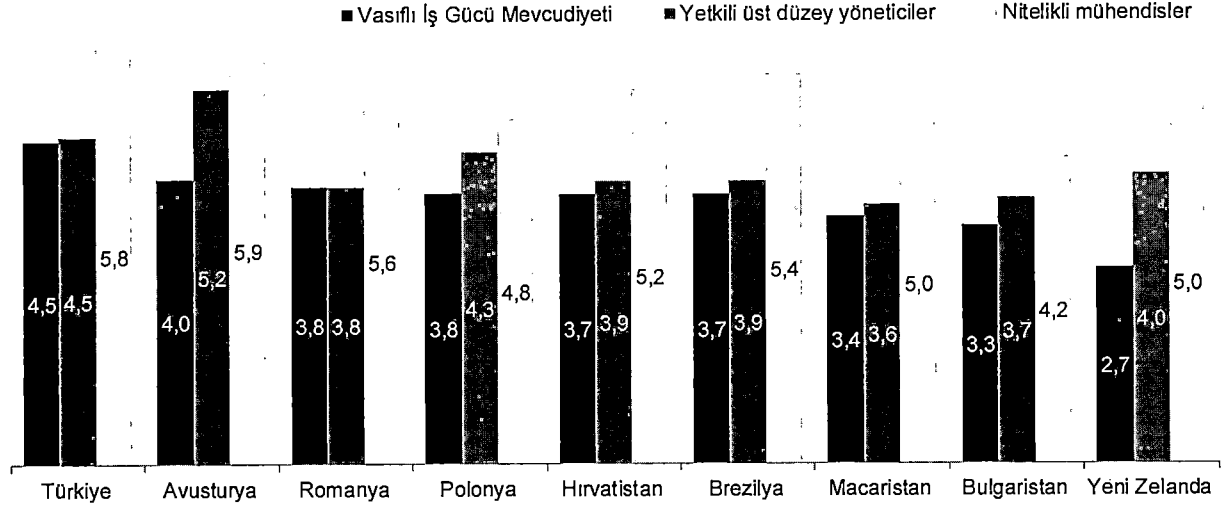

*0'dan 10'a kadar bir endekse dayalıdır.

Kaynak: PWC Sektör Raporu

Türkiye'nin demografik yapısı ve ekonomik büyüme potansiyeli göz önünde bulundurulduğunda, Türkiye'de savunma sanayiinin büyüme potansiyeline sahip olduğu ve vasıflı iş gücüne talebin artabileceği öngörülmektedir. Popülasyonun artması, savunma ve havacılık pazarının büyümesini desteklemektedir. Türkiye nüfusunun yaklaşık %70'inin 15-64 yaş aralığında olması savunma sektörünün hem yetiştirme, hem de yetkili üst düzey çalışanlara sahip olma anlamında büyük bir hedef kitlesi olduğuna işaret eder. Ek olarak, nüfus artış oranı da Avrupa'daki çoğu ülkeden daha yüksektir. Güncel zamanlardaki makroekonomik ve jeopolitik riskler göz önüne alındığında nitelikli mühendislerin savunma alanlarında çalışma oranının artacağı tahmin edilmektedir.

- Küresel savunma sanayii birçok aktörün bulunduğu rekabetçi bir yapıdadır. Güney Kore ve İsrail ulusal güvenliklerini sağlamak ve bağımsızlıklarını güçlendirmek için yerli savunma sanayiini desteklemektedir. Rusya ve Çin; savunma sanayiinde kamu merkezli gelişim tecrübeleriyle alternatif bir yaklaşım benimsemiştir. Her ikisi de ABD'nin tehditlerine karşı savunma sanayiilerini tasarlamıştır.
- Türkiye ise kendi kendine yeten, iç dinamiklere dayanan ve ulusal ekonominin bir parçası olacak şekilde savunma sanayiini geliştirmektedir. Tarih boyunca birçok yaptırım, engelleme ve risklere maruz kalan Türk savunma sanayiinin gelişim süreci devam etmektedir. Azerbaycan, Libya, Irak ve Suriye gibi ülkelerde aktif olarak sahada bulunan askerler, aktif saha tecrübesinin göstergesidir. Üretim gücü, teknolojik üstünlüğü, insan kaynağı, küresel ölçekli şirketleri ve altyapısıyla Türk savunma sanayii küresel bir oyuncudur.
- Türkiye ve platform üreticisi yabancı oyuncular, iş birliği ve ortaklık içerisinde hareket etmektedir. Pek çok ülkenin bir araya gelerek iş yapması, savunma sanayii devi ülkeler için de finansman havuzu oluşması anlamına gelmektedir. Bu bağlamda küresel şirketlerin büyük platform tasarım ve üretimine farklı ülkelerdeki şirketlerin de katılımı, stratejik olarak her iki taraf için de avantajlı bir iş modelidir. İş birliklerinin ve teknoloji transferinin

Akınay
Savunma Teknolojileri A.Ş.
Savunma Teknolojileri Teknopark Bulvarı No: 17/4K
Kırmızıdere Mah. 201-202 Pendik - İstanbul
Tic. Sic. No: 295130/03
Pendik V.D.: 061 041 6230
Mersis No: 0061041623000014

ZİRAAT YATIRIM

MENKUL DEĞERLER A.Ş.
Levent Mah. Conza Sok. No: 22
(Etiler) Beşiktaş/İST.
Büyükdere Mükellepler V.D. 098 010 4594

YATIRIM FİNANSMAN
MENKUL DEĞERLER A.Ş.

Mutlülük Sınaiyat ve Yatırım Bankası A.Ş.
Mülkiye Mah. 295130/03
Pendik V.D.: 061 041 6230
Mersis No: 0061041623000014

yararları için uzun vadeli düşünen sermayedarlara ve teknolojiyi transfer edecek bilgili, vizyoner ve yerel kadrolara ihtiyaç artmaktadır.

Türkiye Savunma Sanayii ve Havacılık Gelişmeleri:

Sektörün Geçmişi ve Gelişimi

1923 ve öncesi

- Türk savunma sanayii kökleri Osmanlı İmparatorluğu'na kadar uzanmaktadır. Osmanlı döneminde top ve savaş gemileri gibi temel savaş araçları yerli kaynaklarla üretilmiştir.
- Tophane-i Hümayun Osmanlı silah sanayisinin temelini oluşturmuştur.

1923-1950

- 1921'de Askeri Fabrikalar Genel Müdürlüğü kurulmuştur.
- 1924'te Ankara'da hafif silah ve top tamir atölyeleri ile fişek fabrikaları ve Gölcük Tersanesi Yavuz zırhlısının bakımı için kurulmuştur.
- 1925'te Şakir Zümre tarafından Türkiye'nin ilk özel sektör savunma sanayii fabrikası kurulmuştur.
- 1926'da TAMTAŞ Makine Sanayi ve Ticaret A.Ş. ("TamTAŞ") ile Türk havacılık sanayii faaliyetleri başlamıştır.
- 1940'ta Nuri Demirağ uçak fabrikası NUD-36 eğitim uçağı ve 1944'te NUD-38 altı kişilik yolcu uçağı üretilmiştir.
- 1941'de Türk havacılık sanayiinde önemli bir girişimi olarak kabul edilen uçak fabrikası Ankara'da Türk Hava Kurumu tarafından kurulmuştur.
- 1944'te üretime başlayan fabrikada, eğitim uçakları, nakliye uçakları ve planörler üretilmiştir.
- 1945'te Ankara'da ilk uçak motoru fabrikası kurulmuştur.
- Savaş sonrası dönemde ABD, Truman Doktrini ve Marshall Planı kapsamında Türkiye'ye sağladığı yardımlar ile orduyu silahlarla donatarak savunma gücünü artırmak hedeflenmiştir.

1950-1974

- 1952 yılında Türkiye NATO'ya üye olmuştur.
- Askeri fabrikaların verimliliği azalması sebebi ile MKE Genel Müdürlüğü'ne dahil edilmiştir.
- 1954'te MSB bünyesinde Ar-Ge Daire Başkanlığı kurulmuş, savunma sanayii geliştirilmesi teşvik edilmiştir.
- İkinci ve Üçüncü Beş Yıllık Kalkınma Planlarında mili savunma harcamalarına daha çok odaklanılmıştır.

1974-1985

- 1974 Kıbrıs bunalımı sırasında savunma teçhizatının ulusal çıkarlar doğrultusunda kullanılması gerekliliği ortaya çıkmıştır. Fakat ABD ve diğer müttefik ülkelerin engelleri ile dış bağımlılık artmıştır.
- Federal Almanya'dan alınan lisanslarla MKE'de G-3 ve MG-3 tüfekleri üretilmiştir.
- Kıbrıs Baş Harekatı sonrası ambargo nedeniyle Kara, Hava ve Deniz Kuvvetleri Güçlendirme Vakıfları kurulmuştur.
- Bu vakıflar, ASELSAN, HAVELSAN, ASPILSAN gibi devlet sermayesine dayalı yatırımlar yürütmüştür.

- 3 Mayıs 2024

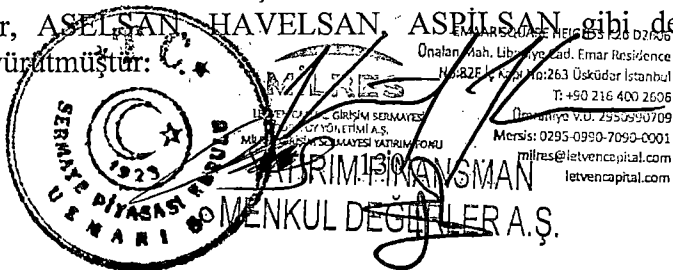

ZİRAAT YATIRIM
MENKUL DEĞERLER A.Ş.
Levent Mah. Gonca Sok. No: 22
(Emirhan Pasajı) Kat: 1 Beşiktaş/İST.
BÜYÜK MÜKHEFFER V.B. 998 010 4594

Türkiye Sınai Kalkınma Bankası A.Ş.
[Signature]

Altınay
Savunma Teknolojileri A.Ş.
Sarıyer Mahallesi Teknopark Bulvarı No: 1444
Etiler/Beşiktaş/İstanbul
Pazarlık V.D.: 061 041 6230
Mersis No: 0061041623000014

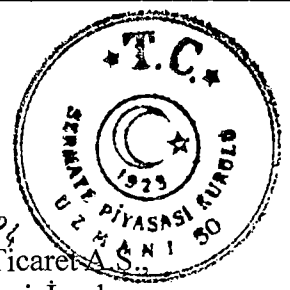

- 3 Mayıs 2024

- 1974-1983 arasında HEMA Dışli Sanayi ve Ticaret A.Ş., Asil Çelik Sanayi ve Ticaret A.Ş., Banş Elektrik, İşbir Elektrik Sanayii A.Ş., ASMAŞ Ağır Sanayi Malzemeleri İmal ve Ticaret A.Ş., Yüksek Teknoloji gibi şirketler kurulmuştur.
- 1983'te Savunma Donatım İşletmeleri Genel Müdürlüğü kurulmuştur.
- 1984'te TUSAŞ Havacılık ve Uzay Sanayii A.Ş., Aksa Makina Sanayi A.Ş. ve ETA Elektronik Tasarım Sanayi A.Ş. faaliyete geçmiştir.

1985-2006

- 1985 'te Türkiye'nin kendi savunma teçhizatını üretme amacını benimseyen Savunma Sanayii Geliştirme ve Destekleme İdaresi Başkanlığı ("SAGEB") kurulmuştur ve daha sonra ismi Savunma Sanayii Müsteşarlığı olarak yeniden yapılandırılmıştır. Temel politika, yerli sanayi altyapısından yararlanmayı, ileri teknolojiyi teşvik etmeyi, yabancı teknoloji ve sermaye iş birliği sağlamayı, Ar-Ge faaliyetlerini teşvik etmeyi içermektedir.
- 1997'de Birleşik Arap Emirlikleri'ne 133 adet Zırhlı Muhabere Aracı ("ZMA") ihracatı gerçekleştirilmiştir.
- 1998'de Türk Savunma Sanayii Politikası ve Stratejisi Esasları, Türkiye'nin savunma sanayii politikasını belirlemiş ve uluslararası iş birliğini desteklemiştir.
- 2000 yılında Malezya ile 300 adetlik Zırhlı Muhabere Aracı ihracatı anlaşması imzalanmıştır.
- Bu dönemde TUSAŞ Motor Sanayii, MAN Kamyon ve Otobüs Sanayii, STFA Savronik Elektronik Sanayi ve Ticaret A.Ş., ROKETSAN, FNSS, HAVELSAN, STM ve diğer birçok şirket savunma sanayiine katkı sağlamıştır.
- Ayrıca Suudi Arabistan ile yapılan anlaşma dolayısıyla askeri imalat tesislerinden biri işletilmeye başlanmıştır.
- Türkiye'deki ilk 6x6 ve 8x8 lastik tekerlekli araç çalışmaları başlamıştır.
- TÜBİTAK-MAM iş birliği ile Türkiye'deki ilk hibrid Zırhlı Muhabere Aracı fizibilite çalışmaları başlamıştır.

2006-2021

- 2006'dan itibaren ihracat desteklenmeye başlanmıştır.
- 2006 sonrasında yerli ana yükleniciler savunma sistemlerinin tedarikinde kullanılmıştır.
- 2010'lu yıllarda kritik teknolojilerin yerli kaynaklardan karşılanması amaçlanmış ve özgün tasarım programlarına ağırlık verilmiştir.
- 2010'lu yıllarda MİLGEM Korveti, ALTAY Tankı, ATAK Taarruz Helikopteri, ANKA ve BAYRAKTAR İnsansız Hava Araçları gibi projeler savunma sanayii bağımlılığını azaltmıştır.
- Türkiye yedi şirket ile en büyük 100 savunma sanayii şirketi arasında yer almıştır.
- 10. Kalkınma Planı, savunma sanayii rekabetçi hale getirilmesi, yerli tasarım ve üretim odaklı stratejiler geliştirilmesi, Ar-Ge ve yerlilik oranlarının artırılması gibi hedeflere vurgu yapmıştır.
- 2017-2021 Stratejik Planı ile SSM, Türkiye'yi savunma ve güvenlik teknolojilerinde uluslararası bir oyuncu haline getirmeyi amaçlamıştır.
- 2018'de Savunma Sanayii Müsteşarlığı, Cumhurbaşkanlığı Savunma Sanayii Başkanlığı olarak yeniden yapılandırılmış ve görev, yetki ve sorumlulukları düzenlenmiştir.
- 2020 yılında FNSS, Umman'a tekerlekli zırhlı araç ihraç etmiştir.

2021

- AKINCI TIHA ve AKSUNGUR SİHA'nın ilk teslimatları gerçekleştirildi.
- BAYRAKTAR TB3 SİHA projesi başlatıldı.

AKINAY
Savunma Teknolojileri A.Ş.
İstanbul, Bahariye Sokakı, No: 11/11A
Tic. Sic. No: 201-202 Pendik - İstanbul
Tic. Sic. No: 201-202 Pendik - İstanbul
Pendik V.D.: 061 041 8230
Mersis No: 0061041623000014

ZİRAAT YATIRIM
MENKUL DEĞERLER A.Ş.
Levent Mah. Gönç Sok. No: 1
(Etiler - Beşiktaş) Kat: 1 Beşiktaş/İST
Büyükdere Mükemeller V.D. 998 010 41

YATIRIM FİNANSMAN
MENKUL DEĞERLER A.Ş.

Türkiye Sınai Kalkınma Bankası A.Ş.

LETYEN CAPITAL GROUP MENKUL DEĞERLER A.Ş.
PORTFÖY YÖNETİMİ A.Ş.
MÜLRES GİRİŞİM SERMAYESİ YATIRIM FONU
No: 82E/2019/263 Üsküdar İstanbul
T: +90 216 400 2506
Mersis: 0295-0990-7090-0001
milres@letyencapital.com
letyencapital.com

- Mühimmat Bırakan İHA BOYGA'nın testlerine başlandı.
- DASAL'in FALCON İHA ürünü uzaktan sınır koruması sunabilen silahlı bir platformdur ve 2021'de pazara sunulmuştur.
- İlk Milli gemi savar füzesi ATMACA envantere girmeye hazır hale geldi.
- Dünyada sadece 2 ülke ordusu için üretilen 60'lı Yüksek Kapasiteli Şarjör teslimatı yapıldı.
- PARS 6X6 MKKA Özel operasyonlar aracı kalifikasyon testlerine başladı.
- SİHA için CATS kameraların teslimatlarına devam edildi.

2022

- Muharip İnsansız Savaş Uçağı BAYRAKTAR KIZILELMA ilk uçuşunu yaptı.
- ATAK Helikopteri ve AKINCI TİHA ilk kez ihraç edildi.
- İnsansız Deniz Aracı projelerine hız verildi.
- KAPLAN MT tankının Endonezya'ya teslimi ile Türkiye, ilk tank ihracatını yaptı.
- Hisar 0+ sisteminin ilk radyo frekans arayıcı başlıklı test füzesi ateşlendi
- TAYFUN füzesinin ilk atışı gerçekleşti.
- Hava Trafik Radar sistemi TSK'ya teslim edildi.
- Modernizasyonu yapılacak ilk F-16'lar teslim edilecek.

2023

- ANADOLU gemisine konuşlandırılacak BAYRAKTAR TB3 SİHA ilk uçuşunu yapacak.
- KILIÇSAT Küp Uydu uzaya fırlatılacak.
- HÜRJET ilk uçuşunu yapacak.
- İMECE Yer Gözlem Uydusu uzaya fırlatılacak.
- PİRİ REİS hizmete alınacak.
- ALTAY tankının üretimi tamamlanacak.
- SİPER hizmete girecek.
- KARAOK Füzeleleri envantere girecek.

2024 ve sonrası

- T-129 ATAK Helikopteri ilk uçuşunu 2024'te gerçekleştirecek.
- ROKETSAN, T-929 ATAK II için 20 km menzilli füzenin geliştirmesini tamamlayacak.
- Milli Muharip Uçak KAAN'ın ithal edilen motor parçalarının Türkiye'de üretilmesine ilişkin çalışmalar yapılacak ve 2028'de takılması planlanacak.
- 2028'de 20 adet KAAN teslim edilmesi planlanacak.
- ANKA-3 İHA'sının ihracatı 2025 yılında başlayacak.

Türk savuma sanayii harcamalarının 2019 yılında 20,4mr. Amerikan Doları'na ulaştığı görülmektedir. Enflasyon, kur krizi ve salgın gibi makro sebeplerin de etkisiyle 2019'dan sonra sektör harcamalarında düşüş yaşanmıştır.

2016 ve 2020 yıllarında personel harcamalarının toplam harcamalar içerisindeki payı, sırası ile yaklaşık %50 ve %59 olarak gerçekleşmiştir. Bu oranlar ile, her iki yılda da personel en fazla harcama yapılan kategori olmuştur.

Son zamanlarda yaşanan makroekonomik kaynaklı durumun aksine, 1982 yılından başlayarak 5 yıllık ortalama savunma harcamaları incelendiğinde yıllar içinde katlanarak büyüyen bir artış gözlemlenmektedir.

EMAAR SQUARE HEIGHTS K26 D2606
Ordu Mah. Zübeyde Cad. Emar Residence
No:8 Kat:10 Kat No:263 Üsküdar İstanbul
T: +90 216 400 2606
D: +90 216 400 2606
Mersis: 0295-0090-7080-0001
milres@letvencapital.com
letvencapital.com

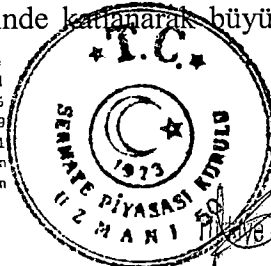

ZİRAAT YATIRIM
MENKUL DEĞERLER A.Ş.

ZİRAAT YATIRIM
MENKUL DEĞERLER A.Ş.
Levent Mah. Conca Sok. No: 2
(Etiler Pasajı) Kat:1 Beşiktaş/İST.
Başlık Mükellefler V.D. 992 010 4594

5 Mayıs 2024

Halka Yatırım Bankası A.Ş.

Türk Savunma Sektörü Harcamaları (mr ABDS)

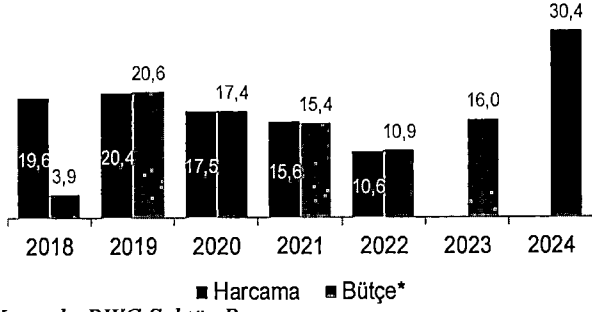

Kaynak: PWC Sektör Raporu

Türkiye Savunma Harcamalarının Ana Kategorilere Göre Dağılımı

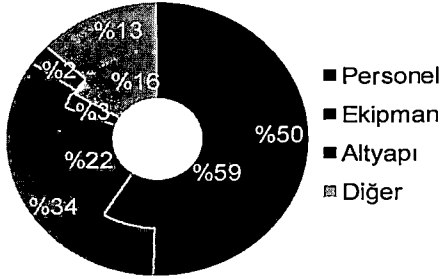

Kaynak: PWC Sektör Raporu

Türkiye'de savunma sanayiinin büyüyeceği öngörüsü, sektöre ayrılan bütçe ile ilişkilendirilmektedir. Sektörde ana müşterinin devlet olduğu bakış açısında, savunma sanayiine maddi kaynak aktarılması ile sektörün büyümesi bağlantılıdır.

- 3 Mayıs 2024



EMA SQUARE HEIGHTS K26 D2606
Onalan Mah. Lütfüpaşa Cad. Emar Residence
No:2E Kat:No:263 Üsküdar İstanbul
T: +90 216 400 2606
Umraniye V.D. 29910-29920
Mersis: 0295-0990-7090-0001
milres@letvencapital.com
letvencapital.com

YATIRIM MENKUL DEĞERLER A.Ş.
MENKUL DEĞERLER A.Ş.

Türkiye Sınai Kalkınma Bankası A.Ş.

Altınay
Savunma Teknolojileri A.Ş.
Savunma Teknolojileri A.Ş.
Savunma Teknolojileri A.Ş.
Savunma Teknolojileri A.Ş.
Savunma Teknolojileri A.Ş.
Savunma Teknolojileri A.Ş.
Savunma Teknolojileri A.Ş.
Savunma Teknolojileri A.Ş.
Savunma Teknolojileri A.Ş.
Savunma Teknolojileri A.Ş.

ZİRAAT YATIRIM
MENKUL DEĞERLER A.Ş.
L. Yeşil Mah. Gençlik Sok. No: 22
(Türk Pasajı) Kat: 11 Beşiktaş/İST.
Etiler Mük. Değerler V.D. 998 010 4594

Türkiye'nin 5 Yıllık Ortalama Savunma Harcamaları (mr ABD\$, cari fiyatlarla)

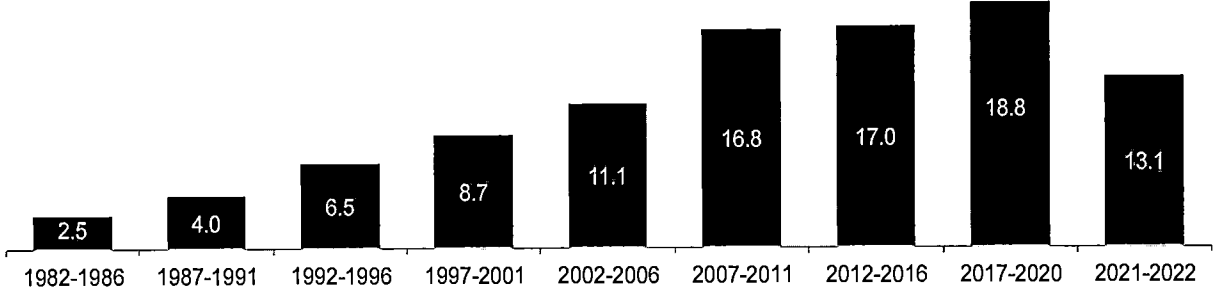

Kaynak: PWC Sektör Raporu

Sektörde ürün ve teknoloji geliştirme harcamalarında 2019 yılına kadar genel bir artış görülürken pandemiden sonra 2020 yılında %26'lık bir düşüş yaşanmıştır. Ancak 2021 ve 2022 yıllarında ilgili harcamalar sırasıyla %32 ve %26 artmıştır. Alt kırılıma bakıldığında ürün geliştirme harcamalarına ağırlık verildiği gözlemlenmektedir. 2017 yılından bu yana finansman anlamında proje teşviklerinde dikkat çekici bir artış yaşanmıştır.

Türk Savunma ve Havacılık Sanayii Ürün ve Teknoloji Geliştirme Harcamaları (Ar-Ge, mr ABD\$)

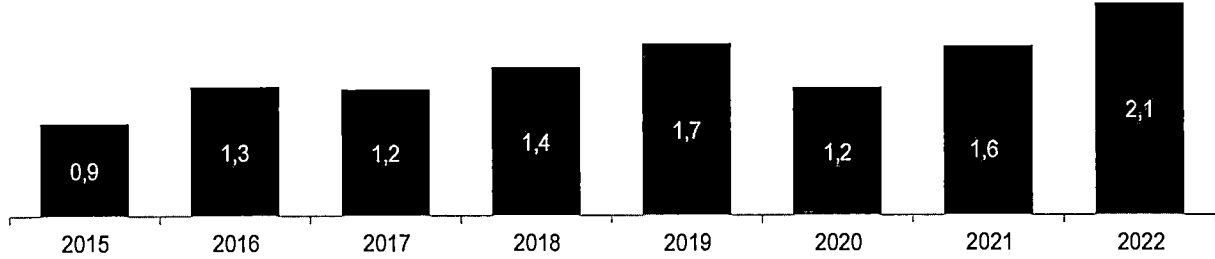

Kaynak: PWC Sektör Raporu

Türk Savunma ve Havacılık Sanayii Ürün Geliştirme ve Teknoloji Geliştirme Harcamaları Kırılımı (mr ABD\$)

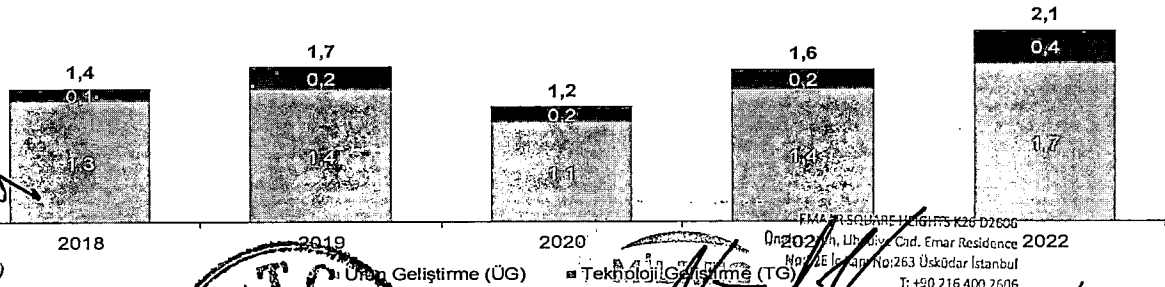

Kaynak: PWC Sektör Raporu

- 3 Mayıs 2024

Akıncay
Savunma Teknolojileri A.Ş.
Soyun Mahallesi, Teknepark Bulvarı No:201-202, Pendik - İstanbul
Tic. Sic. No: 271100, Mersis No: 0610415230
Telefon No: 0031041623000014

ZİRAAT YATIRIM
MENKUL DEĞERLER A.Ş.
Levent Mah. Gönül Sok. No: 22
(Emek Pasajı) Kat: 1 Beşiktaş/İST.
Büyükdere Mükellefler V.D. 99/2011/45



YATIRIM MENKUL DEĞERLER A.Ş.

LETYEN CAPITAL MENKUL DEĞERLER A.Ş.
MİRALES GİRİŞİM SERMAYESİ YATIRIM MENKUL DEĞERLER A.Ş.
FMA 715 SQUARE HEIGHTS K26 D2606
Ordu Cad. Emar Residence
No:263 Üsküdar İstanbul
T: +90 216 400 2606
F: +90 216 400 2609
Mersis: 0295-0990-7030-0001
milres@letvencapital.com
letvencapital.com

Türkiye İhtisap Bankası A.Ş.

Sektörün toplam sözleşme değeri pandemiye kadar her yıl artış gösterirken 2020 yılında neredeyse sabit kalmıştır. Ancak toplam sözleşme değeri, 2023 yılında 90mr ABD\$'na ulaşarak 2020 ve 2023 yılları arasında %61'lik bir artış göstermiştir. Türkiye savunma sanayiinin aldığı proje sayısında da yıllar içinde artan bir eğilim gözlemlenmektedir.

Türk Savunma ve Havacılık Sektörü Sözleşmelerin Toplam Değeri (Toplam Sözleşme Bedeli, mr ABD\$)

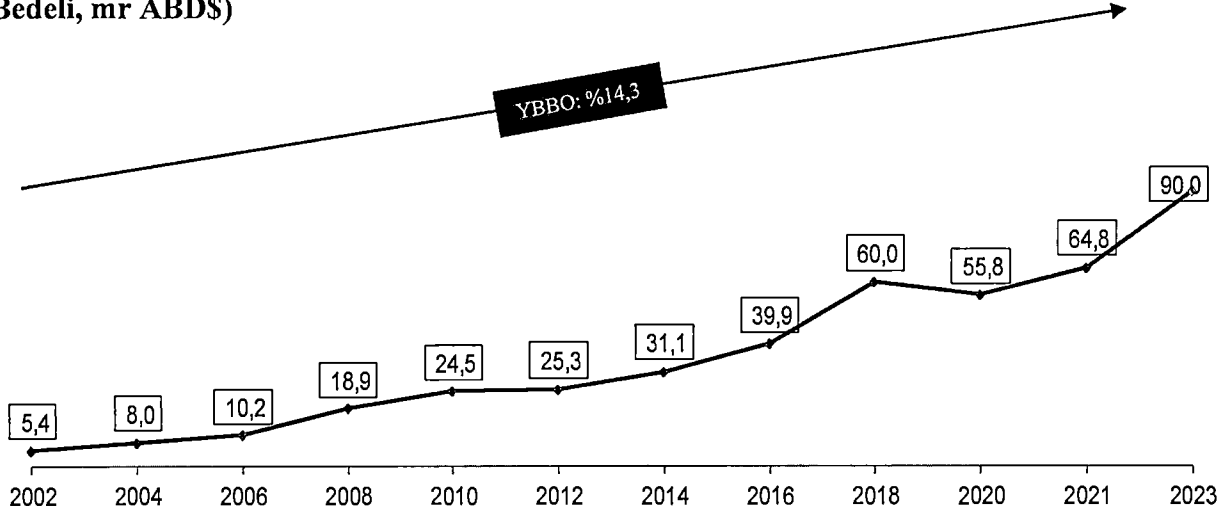

Kaynak: PWC Sektör Raporu

Türkiye'deki alınan sipariş sayısında 2019 yılından sonra bir azalma görülmektedir. 2017 yılında siparişler yaklaşık %53 artarak 2018'de son 5 yılın en yüksek seviyesi olan 12,2mr ABD\$'na ulaşmıştır.

Türk Savunma ve Havacılık Sanayii Alınan Siparişler (Toplam Yeni Sipariş Tutarı, mr ABD\$)

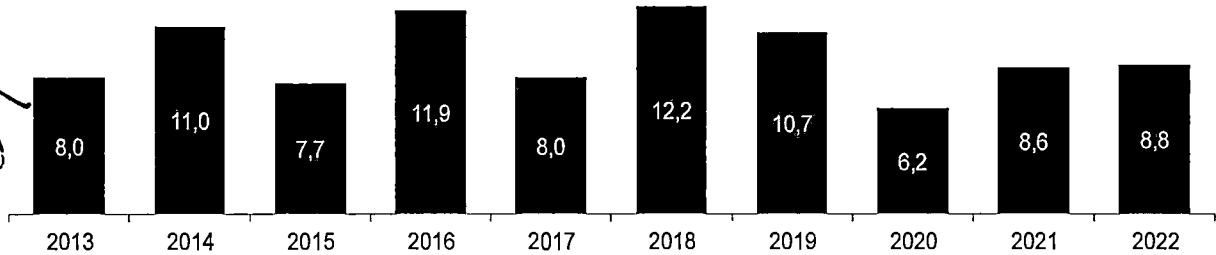

Kaynak: PWC Sektör Raporu

Yurt içi siparişleri 2016 yılından sonra düşüş yaşarken yurt dışı siparişlerinin 2020 yılından sonra arttığı gözlemlenmektedir. Toplam siparişler genel olarak artarken, iç pazardaki zorluklar nedeniyle bu artış yurt dışı siparişlerin itici gücü olmuştur.

Yurt içi siparişlerde düşüşler yaşanırken, yurt dışı siparişlerde büyük artışlar görülmektedir. Bu, Türk savunma ve havacılık sanayiinin uluslararası pazarda büyüdüğüne ve yurt dışındaki müşterilere daha fazla ürün ve hizmet sağladığına işaret etmektedir. Yurt dışı pazarlarda özellikle Orta ve Uzak Doğu bölgelerinde gelişme sağlamak için sanayinin devletle iş birliği önem arz etmektedir.

Atıfı
Savunma Teknolojileri A.Ş.
Savunma Teknolojileri A.Ş.
Bulvarı No:1/A
Pendik M.D.: 961 041 5230
Mersis No: 0851041625000014

ZİRAAT YATIRIM
MENKUL DEĞERLER A.Ş.
Levent Mah. Gonca Sok. No:22
(Etiler Pasajı) Kat:1 Beşiktaş/İST.
Etiler Mükellehler V.D. 998 010 4594



MİLETS
LETİVEN KAPİTAL MENKUL DEĞERLER A.Ş.
PORTFÖY YATIRIM MENKUL DEĞERLER A.Ş.
MÜLRES GİRİŞİM SERMAYESİ YATIRIM FONU

Unvan Mah. Üsküdar Cad. Emir Residence
No:82 Kat:1 No:263 Üsküdar İstanbul
T: +90 216 400 2606
Orman Mah. No:29990709
Mersis: 0295-0990-7090-0001
milres@letvencapital.com
letvencapital.com

ZİRAAT FİNANSMAN
MENKUL DEĞERLER A.Ş.

Türkiye İnanç Kurumu Bankası A.Ş.
Hukuk

Türk Savunma ve Havacılık Sanayii Yurt İçi Alınan Siparişlerin Sanayiciye-Müşteriye Kırılımı (mr ABD\$)

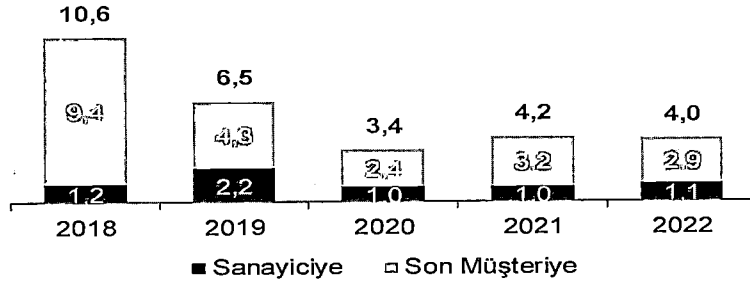

Kaynak: PWC Sektör Raporu

Türk Savunma ve Havacılık Sanayii Yurt Dışı Alınan Siparişlerin Sanayiciye-Müşteriye Kırılımı (mr ABD\$)

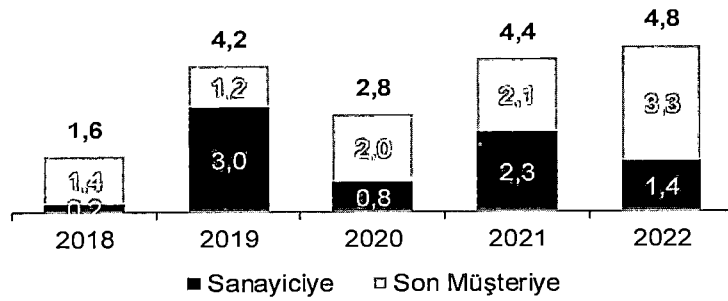

Kaynak: PWC Sektör Raporu

Türkiye savunma sanayii ve havacılık cirosu, 2002 ile 2022 yılları arasında düzenli olarak artmış, 2022 yılında ise 12,2mr Amerikan Doları seviyesine yükselmiştir. Cironun 2028 yılında 26mr ABD\$ seviyelerine çıkarılması hedeflenmektedir.

Türk Savunma ve Havacılık Sanayii Ciro (mr ABD\$)

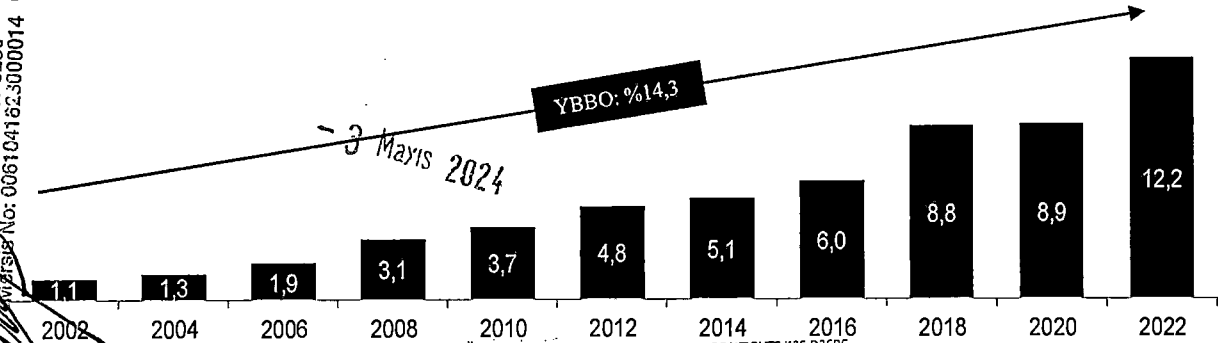

Kaynak: PWC Sektör Raporu

Aifinay
 Savunma Teknolojileri A.Ş.
 Sanayi Bölgesi Teknopark Bulvarı No:1/44
 Kat: 10/201-202 Pendik - İstanbul
 Telefon: 0212 441 9230
 Faks: 0212 441 9230
 E-posta: info@teknoloji.com.tr
 Web: www.teknoloji.com.tr

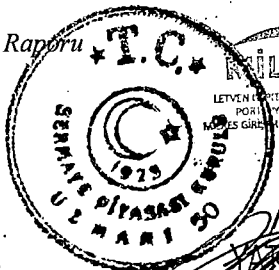

EMAAR SQUARE HEIGHTS K26 02606
 Onatlar Mah. Üsküdar Cad. Emar Residence
 No:82E İç Kapı No:263 Üsküdar - İstanbul
 Telefon: +90 216 400 2706
 E-posta: info@teknoloji.com.tr
 Mersis: 0835 0990 7030 0501
 info@teknoloji.com.tr
 teknoloji.com

ZİRAAT YATIRIM
 MENKUL DEĞERLER A.Ş.
 Levent Mah. Gonda Sok. No: 7/2
 (Etiler Pasajı) Kat: 1 Beşiktaş/İST.
 Etiler Mükellehler v.t. 988 010 0192

ZİRAAT YATIRIM MENKUL DEĞERLER A.Ş.

Türkiye Sınai Kalkınma Bankası A.Ş.

Özellikle Güvenlik ve Deniz kategorilerindeki büyüme, bu alanlarda daha fazla fırsatın oluşacağını göstergesi niteliğindedir.	Güvenlik kategorisinin ciroya olan katkısı 2018 yılında 83m Amerikan Doları'ndan 2022 yılında 3,1mr Amerikan Doları'na çıkarak bir artış trendi göstermiştir.
2018	2022
<ul style="list-style-type: none"> Kara segmenti toplamdaki en yüksek paya sahiptir. 	<ul style="list-style-type: none"> Kara segmentinin ciroya olan katkısı yaklaşık %18 azalmıştır.
<ul style="list-style-type: none"> %20,7 payla ikinci en yüksek pay Sivil Havacılık kategorisindedir. 	<ul style="list-style-type: none"> Kara kategorisine benzer olarak Sivil Havacılık payı da düşmüştür.
<ul style="list-style-type: none"> Askeri Hava kategorisi Sivil Havacılık ile benzer paya sahiptir. 	<ul style="list-style-type: none"> Askeri Hava kategorisi sivil havacılık ile benzer eğilimler izlemektedir.
<ul style="list-style-type: none"> Toplam içerisindeki en düşük pay Güvenlik kategorisine aittir. 	<ul style="list-style-type: none"> Güvenlik kategorisi önem kazanarak %25,6 ile en yüksek paya sahip olmuştur.

Kaynak: PWC Sektör Raporu

Türk savunma ve havacılık sanayiinin ciro kırılımları ve müşteri dağılımları sektörün büyüklüğü, iç ve dış pazarlardaki faaliyetleri, ve müşteri gruplarına olan odak noktaları yansıtmaktadır.

Türk Savunma ve Havacılık Sanayii Cironun İşletme Büyüklüğüne Göre Dağılımı

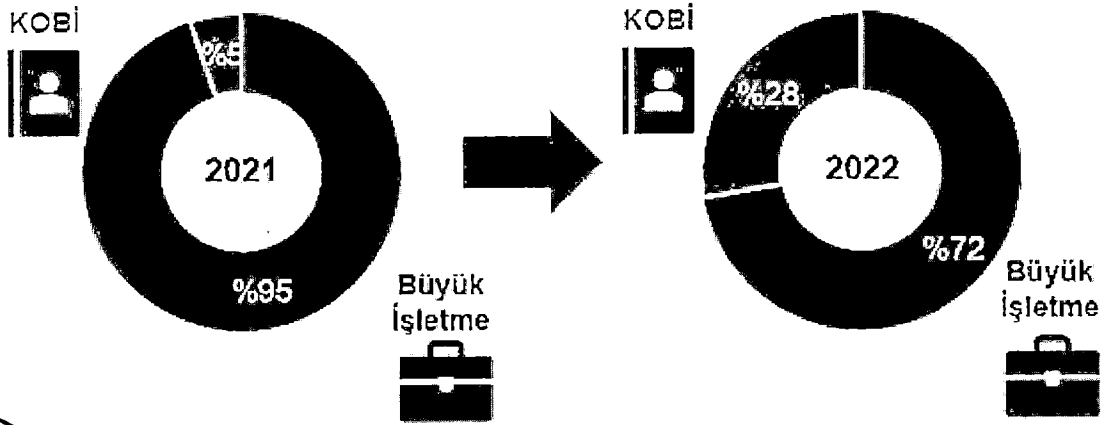

Kaynak: PWC Sektör Raporu

3 Mayıs 2024

2022 yılında Yurt Dışı Türk Savunma Sanayii ciro payı %23'ten %36 seviyelerine ulaşarak artış göstermiştir. Bu artışı Yurt Dışı Sipariş Alımlarındaki artışla ilişkilendirmek mümkündür.

Türkiye savunma sanayii, yurt içi ve yurt dışı pazarlarda hem son müşterilere hem de sanayicilere ürün ve hizmetler sunmaktadır. Son müşteriye odak, yurt içi pazarda daha belirgin, ancak yurt dışı pazarda da artış göstermektedir. 2022'de yurt dışı cirodaki büyük artış, uluslararası pazarda büyüme potansiyeli olduğunu desteklemektedir.

Altınay
Savunma Teknolojileri A.Ş.
Sarıyer Mah. Gönca Sok. No: 2
(Ertuğrul Paşa) Kat: 1 Beşiktaş/İST.
Büyük Mükellefler V.D. 998 210 4544

ZİRAAT YATIRIM
MENKUL DEĞERLER A.Ş.
Levent Mah. Gönca Sok. No: 2
(Ertuğrul Paşa) Kat: 1 Beşiktaş/İST.
Büyük Mükellefler V.D. 998 210 4544

MİLVES
LETYEN CAPITAL PORTFÖY YATIRIM MENKUL DEĞERLER A.Ş.
MÜRES GİRİŞİM SERMAYESİ YATIRIM FONU
EMERSON SQUARE HEIGHTS K26 D2606
Onatlar Mah. Liberty Cad. Emar Residence
Nispetiye Mah. No:263 Üsküdar İstanbul
T: +90 216 400 2606
D: +90 216 400 2606
Mersis: 0295-0990-7000-0001
milves@letyencapital.com
letyencapital.com

YATIRIM MENKUL DEĞERLER A.Ş.

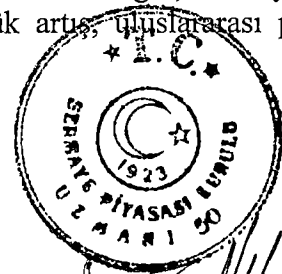

Türkiye İhtisat ve Ticaret Bakanlığı A.Ş.

Türkiye Savunma ve Havacılık Sanayii Yurt İçi Cirosunun Sanayiciye-Müşteriye Dağılımı (mr ABDS)

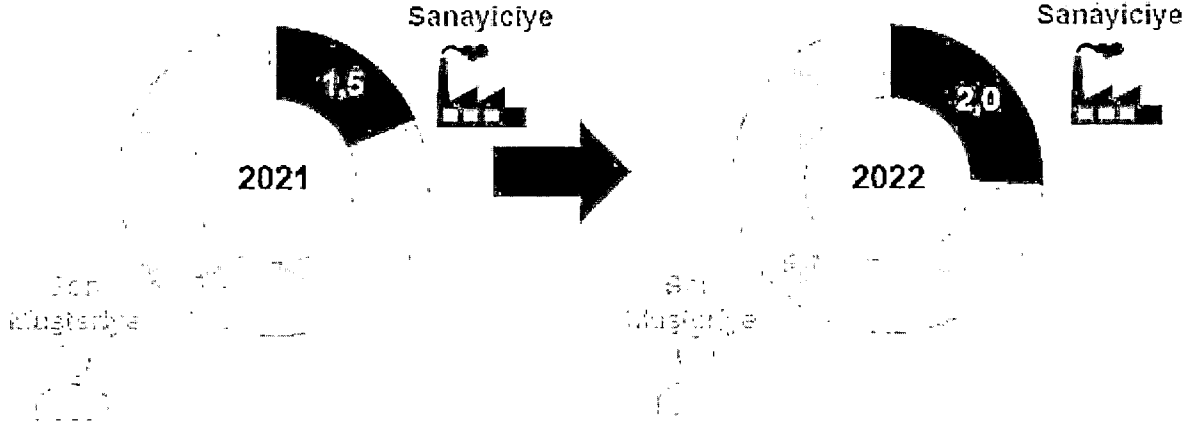

Kaynak: PWC Sektör Raporu

Türkiye Savunma ve Havacılık Sanayii Yurt Dışı Cirosunun Sanayiciye-Müşteriye Dağılımı (mr ABDS)

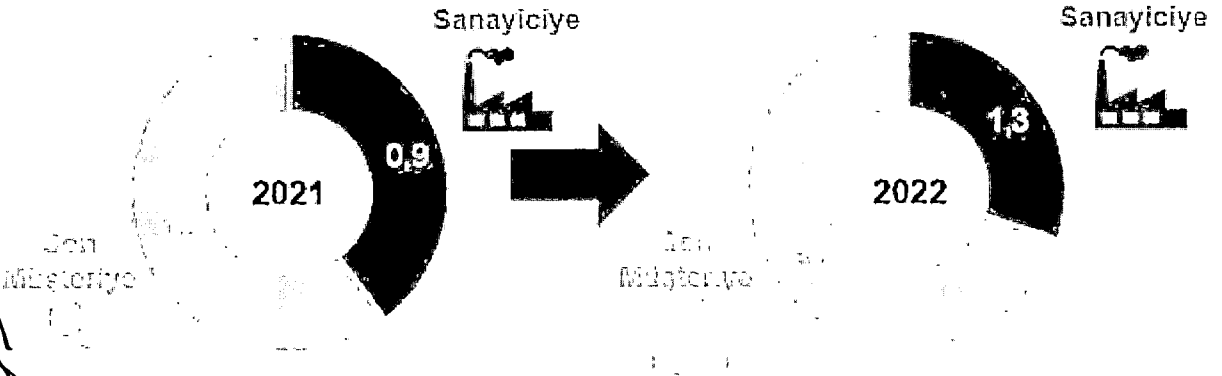

Kaynak: PWC Sektör Raporu

2022 yılında Yurt Dışı Ciro büyük bir artışla 4,4mr Amerikan Doları'na yükselmiştir. Artışın sebebi, özellikle son müşteriden gelen gelirdeki artıştır. 2022 yılında son müşteriden gelen gelir, 1mr Amerikan Doları olmuştur. Yurt içi pazarında son müşteriye odaklanılırken yurt dışı pazarında sanayiciye daha fazla odaklanıldığı gözlemlenmektedir.

Türk savunma sanayiinin yurt dışı satış gelirleri, sektörün uluslararası alandaki büyüme ve rekabet gücünün arttığını göstermektedir.

- 3 Mayıs 2024

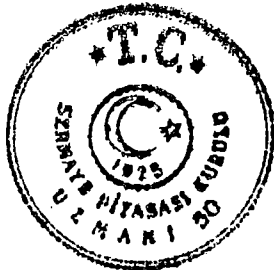

EMAR SQUARE HEIGHTS K26 D2606
Onalan Mah. Liberté Cad. Emar Residence
No:825 Kat:1 No:263 Üsküdar İstanbul
T: +90 216 400 2606
Umraniye V.D. 2950990709
Mersis: 0295-0990-7050-0001
milres@letvencapital.com
letvencapital.com

ZİRAAT YATIRIM
MENKUL DEĞERLER A.Ş.
Levent Mah. Gönca Sok. No: 22
(Etiler Pasajı) Kat: 1 Beşiktaş/İST
Büyükdere Mükellefleri V.D. 982 010 45

ZİRAAT YATIRIM MENKUL DEĞERLER A.Ş.

Türkiye Sınai Kalkınma Bankası A.Ş.

Türk Savunma ve Havacılık Sanayii Yurt Dışı Satış Gelirleri ("YDSG", İhracat, mr ABDS)

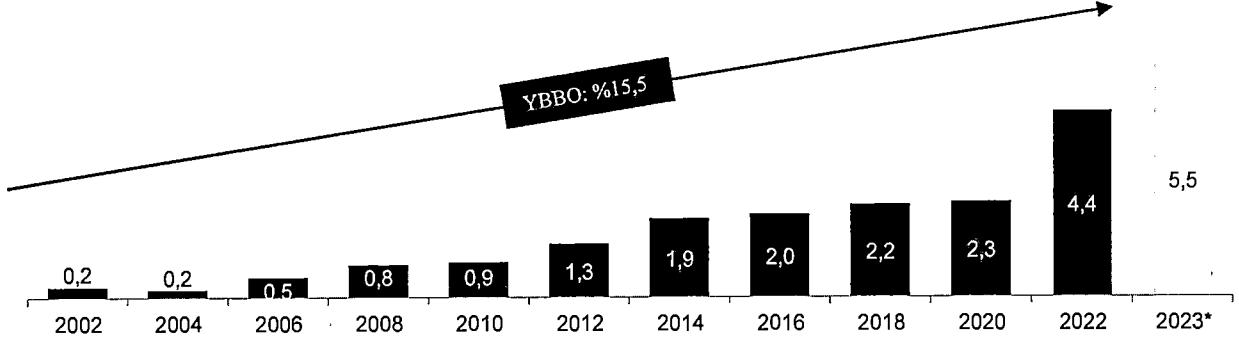

Kaynak: PWC Sektör Raporu

Son dönemlerdeki gelişmeler ile Türkiye'nin savunma ve havacılık sanayii alanında dünya pazarında önemli bir oyuncu haline gelmektedir.

Türkiye Savunma ve Havacılık Sanayii YDSG'nin Ana Kategorilere Göre Dağılımı (mr ABDS)

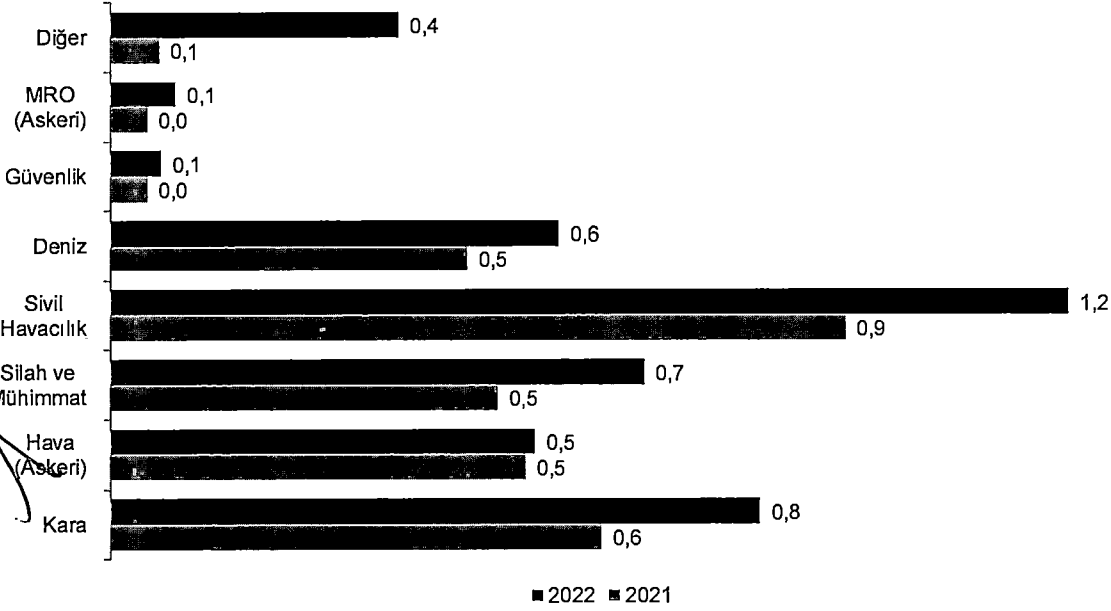

Kaynak: PWC Sektör Raporu

- 3 Mayıs 2024

İhracatın ana kategorilere göre dağılımı geçmiş yıllara yönelik olarak incelendiğinde, hava kategorisinin toplamda oldukça yüksek bir paya sahip olduğu anlaşılmaktadır (sivil + askeri = %40,4 ihracat payı). Bu kapsamda ilerleyen dönemlerde ihracatın daha da artmasında hava platformlarının rol alabileceği görülmektedir.

Atınay
Savunma ve Havacılık Sanayii Teknolojileri A.Ş.
Sarıyer Mah. İstiklal Caddesi No:1/4A
Etiler - Beşiktaş / İstanbul
Tic. Sic. No: 291282
Mersis No: 081041623000014

ZİRAAT YATIRIM
MENKUL DEĞERLER A.Ş.
Levent Mah. Gonca Sok. No: 1
(Emek Pasajı) Kat: 1 Beşiktaş / İstanbul
Büyük Mükellefler Y.D. 998 014 45...



EMAAR SQUARE HEIGHTS K26 D2606
Onalan Mah. Levent Cad. Emar Residence
No:82E Kat: 26/3 Üsküdar İstanbul
T: +90 216 400 2506
F: +90 216 400 2509
Mersis: 0295-0990-7090-0001
milres@letvencapital.com
letvencapital.com

YATIRIM MENKUL DEĞERLER A.Ş.

Türkiye İsmail Kalkınma Bankası A.Ş.

Türkiye Savunma ve Havacılık Sanayii YDSG'nin Hava Kategorisinde Yıllık Dağılımı (Sivil + Askeri, mr ABD\$)

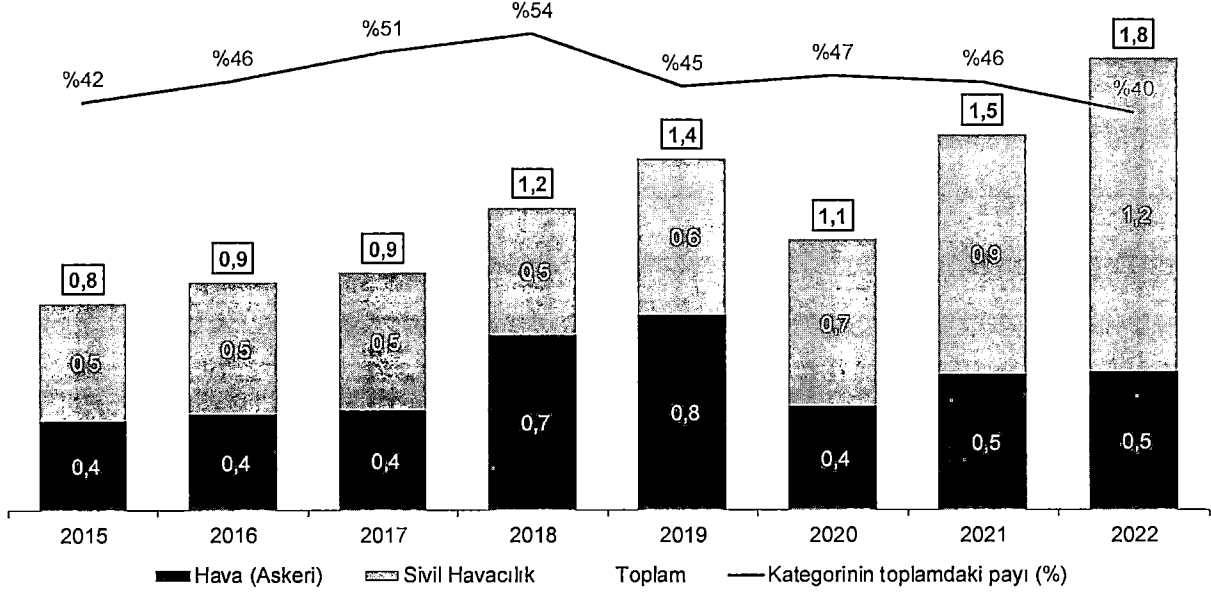

Kaynak: PWC Sektör Raporu

YDSG'nin bölgesel dağılımı, ABD ve Avrupa gibi geleneksel pazarların yanı sıra Diğer bölgelerdeki büyümeyi de göstermektedir. Bu grafik, Türkiye'nin savunma sanayi ürünlerinin farklı pazarlarda talep gördüğünü ve uluslararası pazarda büyüme fırsatlarını değerlendirdiğini destekler niteliktedir. Çoğu istatistikte olduğu gibi 2020 senesindeki düşüş sonraki yıllarda hızla artış göstermiş ve 2022 yılında 4,4mr Amerikan Doları değerine ulaşarak rekor kırmıştır. İhracattaki gelişim, Türkiye savunma sanayisinin uluslararası arenada mevcudiyetini kuvvetlendirdiğini göstermektedir, 2023 yılı için ise yaklaşık 6mr Amerikan Doları ihracat hedefi koyulmuştur. 2023 itibarıyla ürün ihraç edilen ülke sayısı yaklaşık 170'e, ihraç edilen ürün çeşitliliği ise yaklaşık 230'a ulaşmıştır.

Türkiye Savunma ve Havacılık Sanayii YDSG'nin Bölgesel Dağılımı (mr ABD\$)

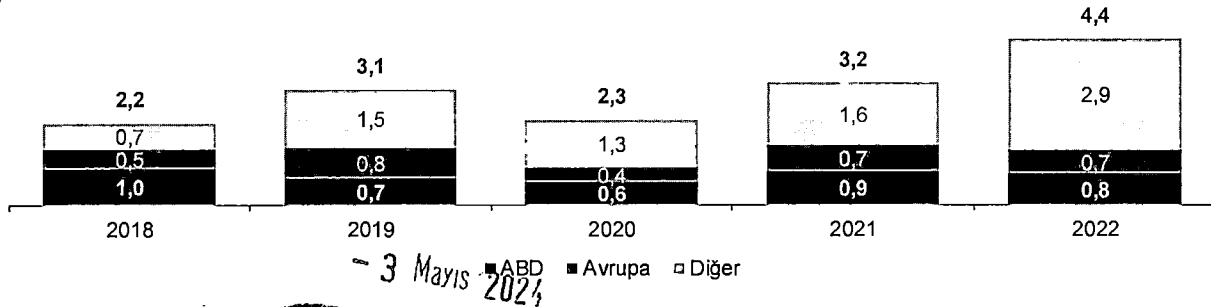

Kaynak: PWC Sektör Raporu

Altınay
Savunma Teknolojileri A.Ş.
Sanayiye (Ses) Teknokent Bulvarı No:174A
K:1 Kat:202 - Beşiktaş - İstanbul
Tic. Sic. No: 2711202 - Mersis: 0810415230
E-posta: info@altinay.com.tr
Telefon: 0212 3000014

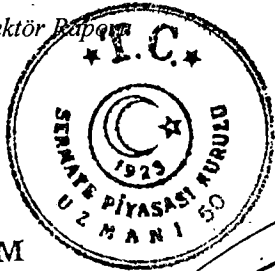

MİLEŞ
LETVEN CAPITAL MENKUL DEĞERLER A.Ş.
MİLEŞ GİRİŞİM SERMAYESİ YATIRIM FONU

EMAR SQUARE HEIGHTS K26 D2606
Onalan Mah. Liban'ye Cad. Emar Residence
No:55/5 İç Kat No:263 Üsküdar İstanbul
T: +90 216 400 7606
Ünvanıya V.D. 2950950709
Mersis: 0295-0950-7090-0001
miles@letvencapital.com
letvencapital.com

ZİRAAT YATIRIM
MENKUL DEĞERLER A.Ş.
Levent Mah. Göççe Sok. No: 2/1
(Emek Pasajı) Kat: 1 Beşiktaş/İST.
Büyükdere Mükellefler V.D. 998 070 47544

Türkiye Sınai Kalkınma Bankası A.Ş.

<p>ABD'ye yapılan satışlarda, 2021'de sanayiciye gelen gelir (436m ABDS) son müşteriden gelen geliri (461m ABDS) neredeyse dengelemiştir.</p> <p>Ancak, 2022'de sanayiciye olan gelir (265m ABD\$), son müşteriden gelen gelirin (531m ABDS) altında kalmıştır.</p>	<p>Avrupa'ya yapılan satışlarda, 2021'de sanayiciye gelen gelir (374m ABDS) son müşteriden gelen geliri (305m ABDS) aşmıştır.</p> <p>2022'de ise bu durum tersine dönmüş ve sanayiciye olan gelir (328m ABDS) son müşteriden gelen geliri (335m ABDS) aşmıştır.</p> <p>AB'nin savunma ayağı EDA olarak tanımlanmaktadır. Türkiye, AB üyesi olmadığı için EDA'da yer almamaktadır.</p>	<p>Diğer ülkelere yapılan satışlarda, 2021'de son müşteriden gelen gelir (1.195m ABD\$) sanayiciye gelen geliri (454m ABD\$) aşmıştır.</p> <p>2022'de bu fark daha da açılmış ve son müşteriden gelen gelir (2.203m ABDS), sanayiciye gelen geliri (734m ABDS) aşmıştır.</p>
---	---	--

Kaynak: PWC Sektör Raporu

İhracatının 2023 yılında yaklaşık 6mr Amerikan Doları ve 2028 yılında ise 10-12mr Amerikan Doları seviyelerine ulaşarak savunma ihracatının Türkiye'nin toplam ihracatında 5 yıl içerisinde yaklaşık %3 paya sahip olacağı öngörülmektedir. Bu hedefe ulaşılmasında arz güvenliği, lojistik destek, enerji, finansman ve çalışan iş gücü öne çıkan ihtiyaçlardır.

Türk Savunma ve Havacılık Sanayii İhracat Tahminleri (mr ABDS)

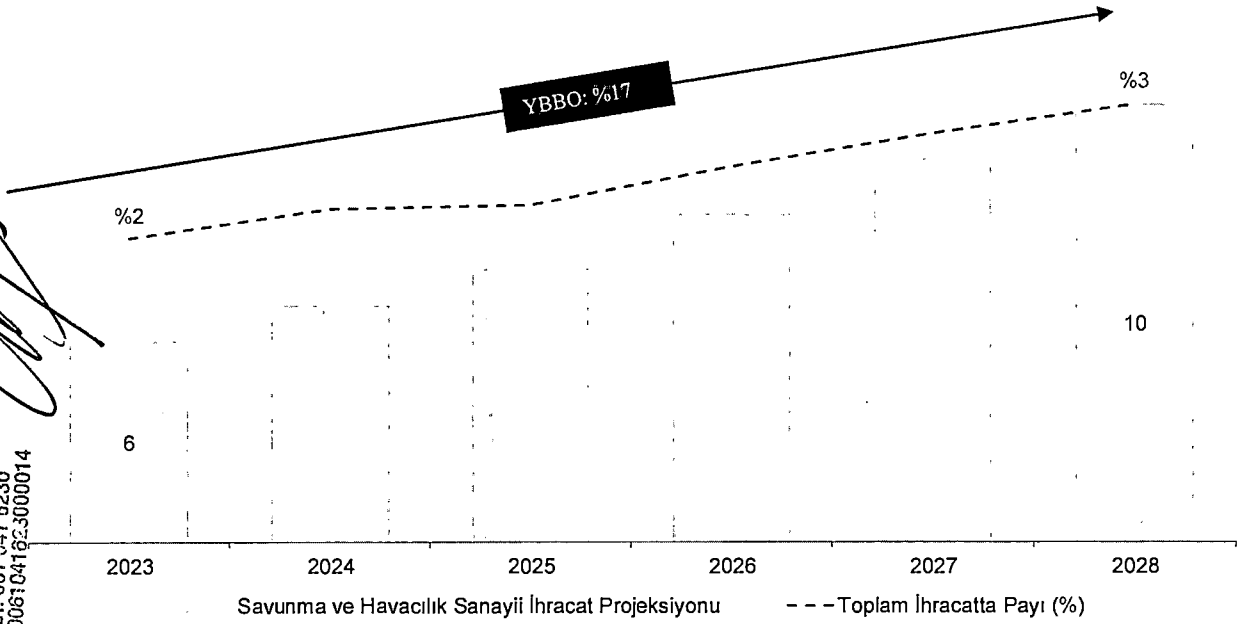

Kaynak: PWC Sektör Raporu

- 3 Mayıs 2024

2013 ile 2018 arasında Türkiye savunma ve havacılık sanayii ithalatı önemli ölçüde artmıştır, 2019'da 3,1mr Amerikan Doları'na ulaşmıştır. Ancak sonrasında ithalat miktarında COVID-19 ile risklendirilebilecek bir düşüş gözlenmiştir.

ZİRAAT YATIRIM MENKUL DEĞERLER A.Ş.
Levazım Mah. Gonca Sok. No: 22
(Etiler - Beşiktaş) Kat: 1 Beşiktaş/İST.
Büyükdere Mükellefler U.D. 998 070 4594



YATIRIM FİNANSMAN MENKUL DEĞERLER A.Ş.

EMAR SQUARE HEIGHTS K26 D2606
Ünalan Mah. Libanos Cad. Emar Residence
Nispetiye/İstanbul No:263 Üsküdar İstanbul
T: +90 216 494 2606
Ünalan Mah. V.D. 2950990709
Mersis: 0295-0990-7090-0001
milres@letvencapital.com
letvencapital.com

Türkiye Sınai Kalkınma Bankası A.Ş.

Türk Savunma ve Havacılık Sanayii İthalat (mr ABD\$)

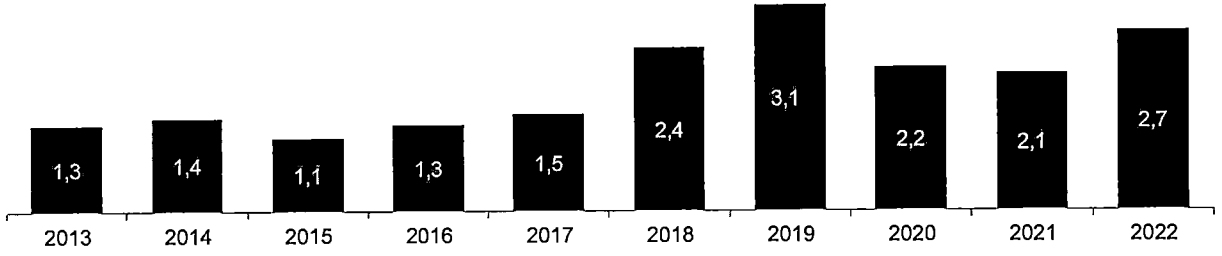

Kaynak: PWC Sektör Raporu

Türk Savunma ve Havacılık Sanayii İthalatın Bölgelere Göre Dağılımı (mr ABD\$)

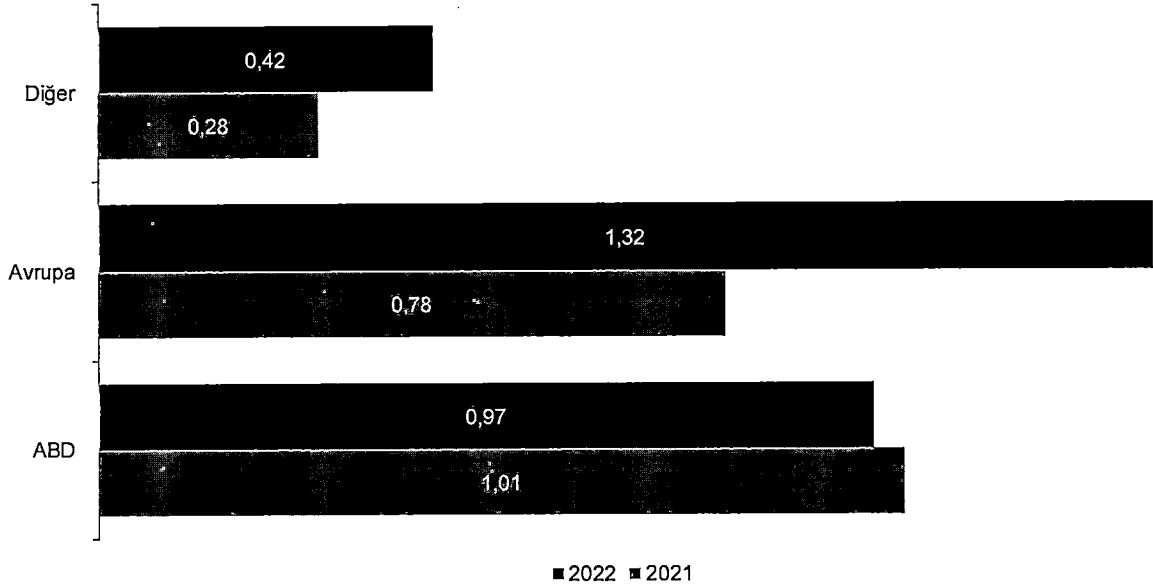

Kaynak: PWC Sektör Raporu

3 Mayıs 2024

ABD	Avrupa	Diğer
ABD'den yapılan savunma ve havacılık ithalatı, 2021'de 1,00mr Amerikan Doları iken 2022'de 0,97mr Amerikan Doları'na düşmüştür.	Avrupa'dan yapılan ithalat, 2021'de 0,78mr Amerikan Doları iken 2022'de 1,32mr Amerikan Doları'na önemli bir artış göstermiştir.	Diğer ülkelerden yapılan ithalat, 2021'de 0,28mr Amerikan Doları iken 2022'de 0,42m Amerikan Doları'na yükselmiştir.
İthalatın kategorilere göre dağılımında, sivil havacılık 2022'de artmıştır, ancak hava (askeri) kategorisinde bir düşüş yaşanmıştır.	İthalatın kategorilere göre dağılımında, hava (askeri) ve sivil havacılık kategorilerinde artışlar görülmüştür.	İthalatın kategorilere göre dağılımında, kara ve hava (askeri) kategorilerinde artışlar görülmüştür.

Kaynak: PWC Sektör Raporu

Savunma Teknolojileri A.Ş.
Madenköy Mah. 11. Etage Kat. No:1/4A
Tekeköy - Beşiktaş - İstanbul
Tic. Sic. No: 272555
V.D. No: 061 041 8280
Tic. Sic. No: 0061041623000014



EMAAR SQUARE HEIGHTS 26 D/606
Onalan Mah. 11. Etage Kat. No:1/4A
No:82E İçişleri Bakanlığı Uskudar İstanbul
T: +90 216 400 2606
Cihranlıye V.D. 2950990709
M: +90 535 0990 7030 0001
milres@letvencapital.com
letvencapital.com

ZİRAAT YATIRIM
MENKUL DEĞERLER A.Ş.
Levent Mah. Gönca Sok. No: 22
(Etiler Pasajı) Kat: 1 Beşiktaş/İST.
Büyükdere Mükellefler V.D. 996 010 4594

ZİRAAT YATIRIM FİNANSMAN
MENKUL DEĞERLER A.Ş.

Türkiye İsmail Kalkınma Bankası A.Ş.

Türk savunma ve havacılık sanayii sektöründe istihdamın kademeli olarak arttığı anlaşılmaktadır, özellikle 2020 ve 2022 yılları arasında belirgin bir artış görülmektedir. Sektör istihdamının 2028'de 158.000'e yükseltilmesi planlanmaktadır.

Türk Savunma ve Havacılık Sanayii İstihdam (# kişi)

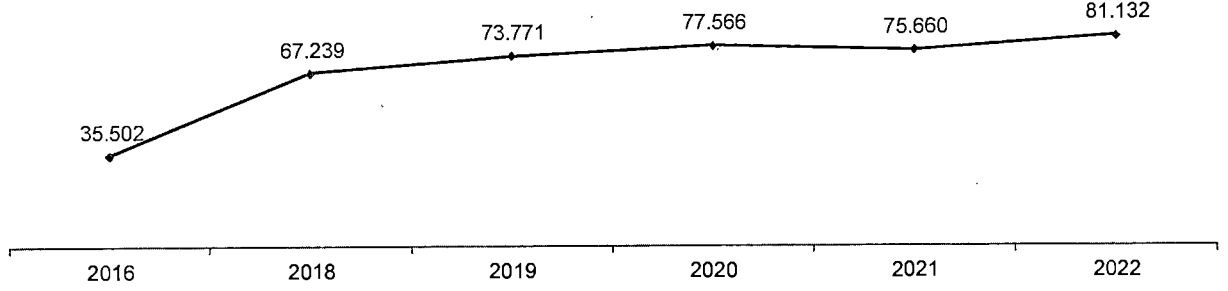

Kaynak: PWC Sektör Raporu

Savunma Sanayii Başkanlığı, TSK'nın modernize edilmesi, ilgili gelişim için ihtiyaç olan sanayinin kurulması ve ihracat koordinasyonu gibi çeşitli amaçlar ile kurulmuştur. Türkiye'deki savunma ve havacılık sanayii düzenlemeleri, kamu ve özel sektör kurumlarının iş birliği içerisinde hareket etmesi ile yürütülmektedir. Yönetim, denetleme ve düzenleme Savunma Sanayii Başkanlığı altında faaliyet gösteren kurumlarca sürdürülmektedir.

Türkiye'deki Savunma ve Havacılık Sanayii'nde Yönetici, Denetleyici ve Düzenleyici Kurumlar

T.C. Cumhurbaşkanlığı Savunma Sanayii Başkanlığı Türkiye'de modern bir savunma sanayi altyapısının kurulması ve bu politikaları uygulama yetki ve sorumluluğuna sahiptir. Buna göre SSB, ana sistem tedariklerini, endüstri tedariklerini ve politika oluşturma, yerelleştirme stratejisi, Ar-Ge ve uluslararası ilişkiler, mevcut kurumların yeniden düzenlenmesi ve entegrasyonundan sorumludur.	Savunma ve Havacılık Sanayii İmalatçılar Derneği 1990 yılında Türkiye'nin AB'ye katılımına katkıda bulunma misyonuyla kurulmuştur. Türk savunma sanayiisinin geliştirilmesi, güçlendirilmesi ve rekabet gücünün artırılmasını amaçlamaktadır. Hem Uluslararası platformlarda Türk havacılık ve uzay endüstrisi sektör oyuncularını için iş ortamını kolaylaştırma misyonuyla faaliyet göstermektedir.
Devlet Hava Meydanları İşletmesi Genel Müdürlüğü ("DHMI") DHMI, Türkiye Havalimanlarının işletilmesi ile Türkiye Hava sahasındaki hava trafiğinin düzenlenmesi ve kontrolü görevini üstlenmektedir. Tüzel kişiliğe sahip, faaliyetlerinde özerk, sorumluluğu sermayesi ile sınırlı, Ulaştırma ve Altyapı Bakanlığı ile ilgili ve en son hukuki düzenlemeyle hizmetleri imtiyaz sayılan bir Kamu İktisadi Kuruluşudur (KİK).	Sivil Havacılık Genel Müdürlüğü Sivil Havacılık Genel Müdürlüğü'nün görevleri arasında, hava alanları, hava araçları, yolcu, yük ve üçüncü şahıslara yönelik teknik, ekonomik ve sosyal gelişmelerin kamu yararına ve milli güvenlik amaçlarına uygun olarak kurulması ve geliştirilmesini sağlayacak esasları tespit etmek ve uygulanmasını takip etmek ve denetlemek bulunmaktadır.

Kaynak: PWC Sektör Raporu

ZİRAAT YATIRIM
MENKUL DEĞERLER A.Ş.
Levazım Mah. Gönca Sok. No: 2/1
(Etiler Pasajı) Kat: A Beşiktaş/İST.
Tic. Sic. No: 270900
Tic. Sic. No: 270900
Tic. Sic. No: 270900

MİLRES
LETVEN CAPITAL
MİLRES GİRİŞİM SERMAYESİ YATIRIM FONU
Umranlıye Mah. Übadde Cad. Emir Residence
No: 22E İç Kapı No: 263 Üsküdar İstanbul
T: +90 216 400 2636
Umranlıye V.D. 2950990709
Menş. No: 0295/093070900001
milres@letvencapital.com
letvencapital.com

YATIRIM MENKUL DEĞERLER A.Ş.

Türkiye Sınai Kalkınma Bankası A.Ş.

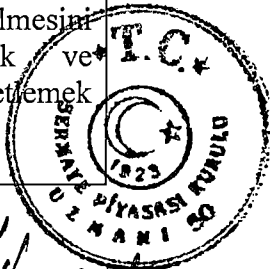

3 Mart 2024

Savunma ve havacılık sanayii kümelenmeleri sektördeki tedarikçi, yüklenici ve araştırmacı paydaşları bir araya getirerek ve kurumlar arası iş birliğini artırarak katma değer yaratma amacına hizmet etmektedir. Kümelenmeler bütün paydaşlara bilgiye erişim ve lojistik kolaylık gibi faydalar sağlamaktadır.

Türkiye'deki Savunma ve Havacılık Sanayii Kümelenmeleri

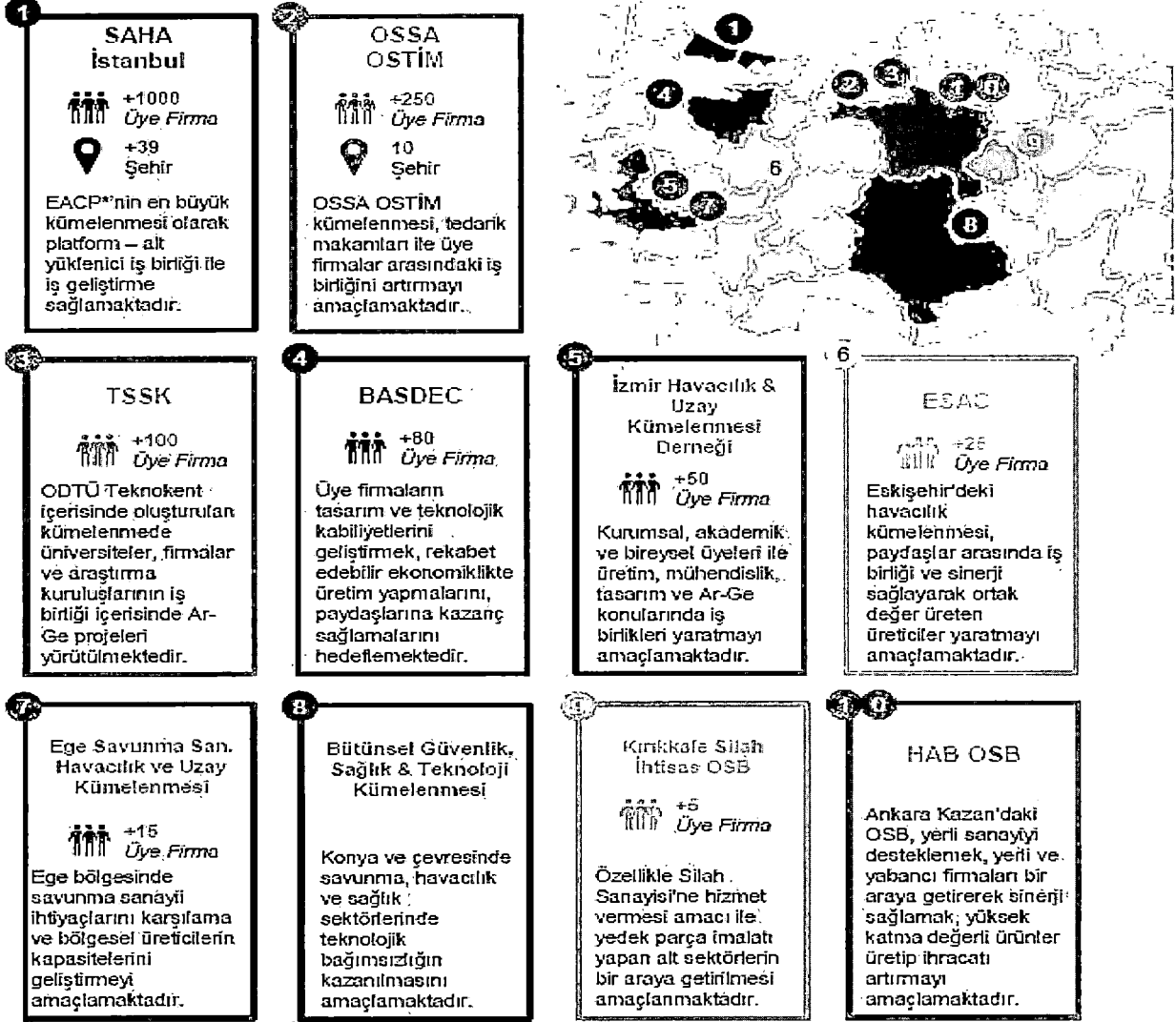

Kaynak: PWC Sektör Raporu

Savunma Sanayii Başkanlığı tarafından yayımlanan 2023 2027 Sektörel Strateji Dokümanı, Türkiye'de sürdürülebilir bir yerli savunma ekosisteminin yaratılması bakış açısıyla hazırlanmıştır. Bu kapsamda ekosistemdeki oyuncuların kolektif gelişimi ve iş birliğini sürdürerek nitelikli ve yeterli bir altyapı amaçlanmaktadır.

Türkiye, uluslararası katılımcılardan da yoğun ilgi ve talep alan Teknofest, SAHA EXPO, IDEF, EURASIA AIRSHOW, ISTANBUL AIRSHOW, TURKEY SUMMIT gibi etkinlikleri düzenlemekte ve organizasyonlara ev sahipliği yapmaktadır. IDEF 2025'te Türkiye savunma sanayii alanında planlanan ve gelecek adımların göstergesi olacak ulusal ve uluslararası projelerin anlaşmalarına imza atılmıştır. Savunma sanayinin vesitiliğiyle 850'den fazla projeye devam edilmektedir.

ZİRAAT YATIRIM
MENKUL DEĞERLER A.Ş.
Levent Mah. Conca Sok. No: 22
(Emirhan Pasajı) Kat: B5, Beşiktaş/İST
Büyük Mükellefler V.D. 998 610 45...

MİLLET
LEVENT CAPITAL MENKUL DEĞERLER A.Ş.
PORTFÖY YATIRIM A.Ş.
MÜRRES GİRİŞİM SERMAYESİ YATIRIM FONU

ZİRAAT YATIRIM
MENKUL DEĞERLER A.Ş.

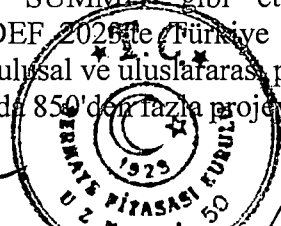

Türkiye Sınai Kalkınma Bankası A.Ş.

IDEF 2023'te İmzalanan Proje Örnekleri

Proje	Ana Yüklenici	Kapsam
Akaryakıt Tankı Projesi	KOLUMAN	Kara Kuvvetleri Komutanlığı'nın ve Jandarma Genel Komutanlığı'nın ihtiyacını karşılamak amacıyla toplam 41 adet Zırhlı Muharebe Sahası Akaryakıt Tankeri'nin tedariklerinin gerçekleştirilmesi.
GÖKTUĞ ve Düşük Ölçekli İlk Üretim Tedariki Projesi	TÜBİTAK SAGE	GÖKDOĞAN ve BOZDOĞAN füzelerinin, F-16 uçakları PO-III konfigürasyonuna entegre edilmesi ile Hava Kuvvetleri Komutanlığı'nın Hava Füzesi ihtiyacının karşılanabilmesine yönelik GÖKTUĞ füzelerinin düşük ölçekli ilk üretim tedariklerinin gerçekleştirilmesi.
ENGİN ve FULMAR Radar Projeleri	ASELSAN	Deniz Kuvvetleri Komutanlığı'nın ihtiyacını karşılamak amacıyla ENGİN deniz gözetleme radarının tedarigi ve FULMAR keşif gözetleme radar sisteminin geliştirilmesi.
Çubuk Kamera Projesi	ESETRON	Kara Kuvvetleri Komutanlığı, Özel Kuvvetler Komutanlığı ve Jandarma Genel Komutanlıklarının ihtiyaçlarını karşılamak amacıyla; oyuk, mağara, vb. yerlerde kameranın eklemeli boru yapısı sayesinde gerçek zamanlı olarak izlenebilmesi.
6x6 Tekerlekli İKA Projesi	ELEKTROLAND MİSOFT	Kara Kuvvetleri Komutanlığı ve Emniyet Genel Müdürlüğü ihtiyaçlarını karşılamak adına yüksek hareket kabiliyetli ve bağımsız süspansiyon sistemine sahip 6x6 tekerlekli İKA prototipleri geliştirilmesi.
KAHİN Projesi	DATABOSS	Jandarma Genel Komutanlığı'nın ihtiyacını karşılamak amacıyla her bir suç türüne özgü yapay zeka tabanlı zamansal ve mekansal suç tahmini yapacak bir karar destek yazılım sisteminin geliştirilmesi.
Hava Kuvvetleri F-16 Modernizasyonu	TUSAŞ	F-16 Blok-30 ÖZGÜR-2 ve F-16 Blok 40/50 ÖZGÜR-2 projelerinin imza töreninin gerçekleşmesi. Her iki proje için de sertifikasyon, entegrasyon ve modernizasyon süreçlerinin belirlenmesi.
Milli Muharip Uçak Geliştirme	TUSAŞ	THK için geliştirilen uçak KAAAN dahil olmak üzere Azerbaycan ile ortak üretim konularındaki iş birliğinin çalışma usul ve esaslarının belirlenmesi.
HİK Uçakları Modernizasyon İş Birliği		Hava Kuvvetleri Komutanlığı envanterindeki 4 adet Havadan erken ihbar ve kontrol (HİK) uçağı ve yer destek sisteminin modernizasyonu.
Savunma Sanayii İş Birliği		Türkiye ile Kenya arasında savunma sanayii alanında gerçekleştirilecek karşılıklı iş birliği faaliyetlerinin esaslarının belirlenmesi.
İHA İş Birlikleri	C.TECH LAPİS ZYRONE	Lapis Havacılık'ın İHA platformlarında, CTech haberleşme ürün ve çözümlerinin yer alması. CTech ile Zyrone Dynamics şirketlerinin birlikte çalışarak İHA için görüş hattı iletişimini sağlaması.

Kaynak: PWC Selçuk Raporu

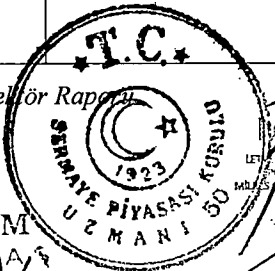

EMAR SQUARE HEIGHTS K26 02606
Ornata Mah. / Kadıköy Cad. Emar Residence
No:263 / K:26 / No:263 Üsküdar İstanbul
T: +90 216 400 2606
D: +90 216 400 2606
Mersis: 0295-0990-7090-0001
milres@letvencapital.com
letvencapital.com

ZİRAAT YATIRIM MENKUL DEĞERLER A.Ş.
Levent Mah. Gönca Sok. No: 27
(Etiler / Beşiktaş / İstanbul)
Büyükdere Mük. No: 10.000.010.45

YATIRIM MENKUL DEĞERLER A.Ş.

Türkiye İsmail Yatırım Bankası A.Ş.

Bölgesel teşvikler ile Türkiye'nin endüstriyel anlamda daha az gelişmiş bölgelerinde savunma sanayii ve havacılık üretimini sağlayarak iş birliği kümelenmelerini ve milli üretim potansiyeli desteklenmektedir.



		1. Bölge	2. Bölge	3. Bölge	4. Bölge	5. Bölge	6. Bölge
KDV İstisnası		✓	✓	✓	✓	✓	✓
Gümrük Vergisi Muafiyeti		✓	✓	✓	✓	✓	✓
Vergi İndirimi – Yatırıma Katkı Oranı (%)	OSB & EB Dışı*	15	20	25	30	40	50
	OSB & EB İç*	20	25	30	40	50	55
Sigorta Primi İşveren Hissesi, Desteği	OSB & EB Dışı*	2 yıl	3 yıl	5 yıl	6 yıl	7 yıl	10 yıl
	OSB & EB İç*	3 yıl	5 yıl	6 yıl	7 yıl	10 yıl	12 yıl
Yatırım Yeri Tahsisi		✓	✓	✓	✓	✓	✓
Faiz Desteği	İç Kredi	-	-	3 Puan	4 Puan	5 Puan	7 Puan
	Döviz Kredi**	-	-	1 Puan	1 Puan	2 Puan	2 Puan
Sigorta Primi İşçi Hissesi Desteği		-	-	-	-	-	10 yıl
Gelir Vergisi Stopajı Desteği		-	-	-	-	-	10 yıl

Kaynak: PWC Sektör Raporu

ABD'deki FMS (Foreign Military Sales) kanalına yapısal benzerlikler gösteren Askeri Fabrika ve Tershane İşletme A.Ş. (“ASFAT”) da bir fon gibi faaliyet göstermektedir. Türkiye’de de gelişmiş ülkelerdeki uluslararası satış yapabilme araçlarının gelişmesi ihracatta yeni bir dönem başlatma potansiyeli taşımaktadır. Bu bağlamda Türkiye'nin bir sonraki adımları olan küresel tedarik zincirlerinin parçası olmak veya son kullanıcıya direkt satış yapabilmek gibi kabiliyetler gelişim göstermektedir.

Kamu sermayesi ile faaliyet gösteren ASFAT, devletten devlete satış platformu olarak ihracat potansiyelinin geliştirilmesinde rol almaktadır. Geleceğin Türkiye savunma sanayiisinde rol oynayacak firmalar için ASFAT, büyük kalemler ihracat potansiyelini destekler niteliktedir.

EMAR SQUARE HEMENİS K26 D2506
Onalan Mah. Liba 7ye Cad. Emar Residence
Nispetiye / Beşiktaş / İstanbul
T: +90 216 400 2606
Umranıye V.D. 2950990709
Mersis: 0295 0930 0001 0001
milres@letvencapital.com
letvencapital.com



3 Mayıs 2024

ZİRAAT YATIRIM

MENKUL DEĞERLER A.Ş.
Levent Mah. Gorku Sok. No: 1/2
(Emar) Pasajı Kat: 1 Beşiktaş / Şişli
Büyükdere Mükellefler V.D. 998 010 414

YATIRIM FİNANSMAN
MENKUL DEĞERLER A.Ş.

Türkiye Şahıs Yatırım Bankası A.Ş.

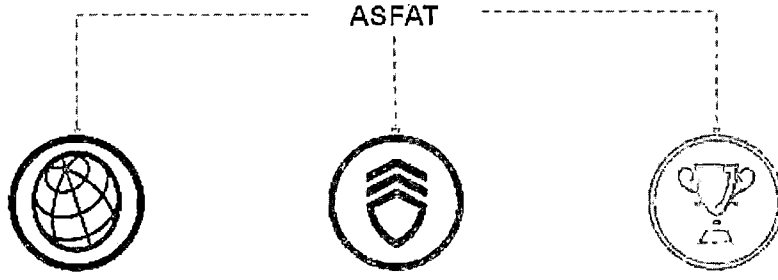

Kuruluş & Yetki Alanı

Ocak 2018'de MSB bünyesinde sermayesinin tamamı kamuya ait olarak kurulan ASFAT, devletten devlete anlaşma yapma yetkisine sahip bir kuruluştur.

Faaliyet Alanları

ASFAT, kamu – özel sektör iş birliği ile ihracat potansiyeli sağlamanın yanında askerî fabrikalar ve tersanelerin imkanı, kabiliyet ve kapasitelerini iyileştirmektedir.

Proje Örneği

ASFAT, PN MİLGEM projesini hayata geçirecek, cumhuriyet tarihindeki tek ihalede en büyük savunma sanayii ihracatını gerçekleştirmiştir. Proje kapsamında Pakistan Deniz Kuvvetleri'ne 4 adet korvet tipi gemi inşa edilmektedir.

Kaynak: PWC Sektör Raporu

İhracat potansiyelinin yakalanması için önemli gerekliliklerden biri, proje yüklenici firmaların ulusal ve uluslararası kalite standartlarını sağlayabilen tesislerde uluslararası kalitede ürünler hazırlayabilmesidir. AS9100 ile akrediteye uygunluk, küresel dev firmalar ile Türk firmaların iş birliğinin önünü açmaktadır.

 Kuruluş ve Üretim İzin Belgeleri

Ulusal

- Savunma Sanayii Millî Güvenlik makamınca yayımlanan "Her türlü harp araç ve gereçleri ile silah, mühimmat ve bunlara ait yedek parçalara, patlayıcı maddeler" üretecek bütün ana ve alt yüklenicilerin, ilgili makamlardan kuruluş ve üretim izni alınması gerekmektedir. İlgili izinler, ulusal üretici kontrol ve takibini sağlamaktadır.

 Tesis Güvenlik Belgeleri (MHİG – NATO)

Ulusal

Uluslararası

- Savunma Sanayii Millî Güvenlik makamınca belirlenen standartlara göre gizlilik gerektiren projelerde faaliyet gösteren firmaların, gizliliği ve güvenliği korumak adına düzenlenen Tesis Güvenlik Belgesini alması zorunludur. NATO projelerinde yer alan veya NATO finansmanlı ihalelere katılmak isteyen firmalar, NATO onaylı Tesis Güvenlik Belgesini almakla yükümlüdür.

 Havaçılıkta Kalite Standartları: ISO9001 ve AS9100

Uluslararası

- ISO9001, üretim firmaları için bir kalite yönetim standardıdır. firmalara ürün ve hizmet hataları riskinin azaltılması, ölümcül iş kazalarının ve risklerin azaltılması ve ticari lisans sağlanması gibi önemli uluslararası akreditasyonlar sağlamaktadır.

- AS9100 (BS EN 9100) ISO9001'e ek olarak IAQG (Uluslararası Havaçılık Kalite Grubu) tarafından savunma sanayii için geliştirilmiş bir "Havaçılık Uzak ve Savunma Kuruluşları Kalite Yönetim Sistemi"dir. ISO9001'den farklı olarak süreç yönetimi, konfigürasyon ve teslimat sonrası destek gibi önemli ek maddeler içeren AS9100, firmalara uluslararası birliktirlik ve ihracat imkanı sunmaktadır.

3 Mayıs 2024

Kaynak: PWC Sektör Raporu

ZİRAAT YATIRIM MENKUL DEĞERLER A.Ş.
Levent Mah. Çengel Sok. No: 22
(Etiler Pasajı) Kat: 5 Beşiktaş/İST.
Büyükdere Mük. Defter No: 299 010 4543

YATIRIM FİNANSMAN MENKUL DEĞERLER A.Ş.

Umraniye V.D. 29500000000
Mersis: 0205-099007093 0001
milres@iletisimci.com.tr
iletisim@milres.com.tr

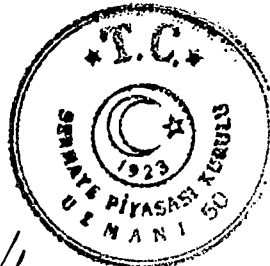

İnşaat Bankası A.Ş.

Temel Savunma Sistemleri ve Teknoloji Örnekleri

Savunma sanayii, tekli satın alma süreçlerinden tasarım ve üretim aşamasına kadar derin bir değişim ve dönüşüm yaşamaktadır. Türk savunma sanayii modeli, dönemsel stratejiler ile teknolojik dönüşümler içerisindedir. Gelecek dönemlerin stratejileri de bu evreleri tamamlayacak ve küresel eğilimler ile paralel olacak şekilde teknolojiye öncü, rekabetçi ve yetkin özellikleriyle planlanmaktadır.

Savunma ve Havacılıkta Ürün ve Teknoloji Gelişimi

1990 Öncesi

Hazır (Direkt) Alım

- Yabancı sermaye yatırımları
- Teknoloji transferi yoluyla yurt içinde üretim
- Saldırı Helikopteri: COBRA AH-1 W
- AB-412 Helikopteri
- Roket Sistemi: MLRS

1990-2000

Ortak Üretim

- Yerli katkının artırılması
- Yan sanayi ve KOBİ'lerin geliştirilmesi
- Zırhlı savaş aracı
- Hafif nakliye uçağı
- Temel eğitim uçağı
- COUGAR (Puma) Helikopter

2000-2010

Kısmi Tasarım (Ana Platformlar)

- Yerli katkının daha da artırılması
- Yerli ana yüklenici
- Zorunlu yan sanayi ve KOBİ iş payları
- Tank: ALTAY
- Saldırı Helikopteri: T-129 ATAK
- Genel Maksat Helikopteri: T-70
- Savaş Gemisi: MİLGEM
- MALE Sınıfı İHA: ANKA
- Temel eğitim uçağı: HÜRKUŞ

2010-2020

Güçlü Tasarım (Yerli Üretim)

- İhracata yönelik üretim
- Teknolojik iş birliği
- Yerli helikopter programı
- Yerli savaş uçağı projesi: TF-X/MMU
- GÖKTÜRK-3 Uydu
- Genel Maksat Helikopteri: GÖKBAY
- Temel eğitim uçağı: HÜRKUŞ

Altınay
Savunma Teknolojileri A.Ş.
Sarıyer Mah. Göksu Cad. Binyar Nispetiye
No:201-202 Pendik - İstanbul
Tic. Sic. No: 291631
Vergi Sic. No: 3000014
Mersis No: 08104003000014

- 3 Mayıs 2024

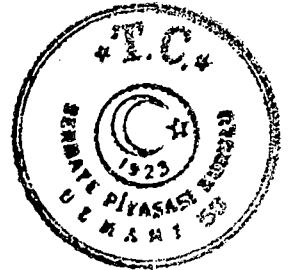

ZİRAAT YATIRIM MENKUL DEĞERLER A.Ş.
Levent Mah. Gonca Sok. No:27
Etiler Kat:1 Beşiktaş/İT
Tic. Sic. No: 27090
Mersis No: 08104003000014

YATIRIM FİNANSMAN MENKUL DEĞERLER A.Ş.

Türkiye Ziraat Kalkınma Bankası A.Ş.

EMAR SQU. KRİSTAL HEIGTS K26 D2606
Onalan Mah. Libosya Cad. Emar Residence
No:22E İç Katı No:263 Üsküdar İstanbul
T: +90 216 400 2606
F: +90 216 400 2609
Omranlıye V.D. 2950990709
Mersis: 0795-0990-7090-0001
mlres@letvencapital.com
letvencapital.com

MLRES
LETYEN A.Ş. GİRİŞİM SERMAYESİ
POMERANİ YÖNETİMİ A.Ş.
MİLRIS GİRİŞİM SERMAYESİ YATIRIM FONU

- İnsansız Hava Sistemi: BAYRAKTAR TB2 ve TB3, AKINCI
- Gelişmiş jet eğitmeni ve hafif saldırı uçağı: HURJET
- Ağır hizmet saldırı helikopteri: T-929 ATAK II

2020-2030

Temel ve İleri Teknolojiler

- Savunma sanayiinde derinleşme
- Sürdürülebilirliğin sağlanması ve yaşam döngüsü yönetimi
- Yurt dışı bağımlılığının mümkün olan en düşük seviyeye indirilerek yüksek oranlı yerli Üretime ulaşmak
- Dış ticaret odaklı ancak yerel kaynaklara dayanan rekabetçi politikalar
- Performansa dayalı lojistik
- Küresel ölçekli vizyon
- Yan sanayilere daha fazla teknoloji transferi
- Kamu ve özel sektör ile diğer sektörlerle iş birliklerinde artış
- Özel girişimcilerden sektöre daha fazla yatırım

Savunma Sanayii ve Havacılıkta Seçilmiş Sistemler, Teknolojiler ve Ürünler

01 Kara Savunma Sistemleri	01	Paletli Zırhlı Araçlar
		Tekerlekli Zırhlı Araçlar
		İnsansız Kara Araçları
		Kara Araçları Alt Sistemleri
02 Hava Savunma Sistemleri	02	Sabit Kanatlı Platformlar
		Döner Kanatlı Platformlar
		İnsansız Hava Araçları
		Hava Araçları Alt Sistemleri
03 Deniz Savunma Sistemleri	03	Ağır Tonajlı Harp Gemileri
		Amfibi Gemiler
		İnsansız Deniz Araçları
		Deniz Araçları Alt Sistemleri
04 Mühimmatlar ve Silah Sistemleri	04	Füzeler, Füze Sistemleri ve Hava Savunma
		Güdümlü Kitler ve Özel Mühimmatlar
		Ağır Mühimmatlar / Silahlar ve Roket Sistemleri
		Füze ve Mühimmat Alt Sistemleri
05 İtki, Tahrik ve Güç Sistemleri	05	Kara Sistemleri Tahrik ve Güç Aktarma
		Deniz Sistemleri Tahrik ve Güç Aktarma
		Hava Sistemleri Tahrik ve Güç Aktarma
		İtki ve Tahrik Alt Sistemleri

Kaynak: PWC Sektör Raporu

Altınay
Savunma Teknolojileri A.Ş.
Sanayi Mahallesi, Teknopark Bulvarı No:1/AA
İç Kapı No:1-2/22 Pendik/İstanbul
Tic. Sic. No: 295099/0709
MERSİS No: 0295099070900014

ZİRAAT YATIRIM
MENKUL DEĞERLER A.Ş.
Levent Mah. Gönca Sok. No: 1
(Etiler Pasajı) Kat: 1 Beşiktaş/İST.
Sicil No: 295099/070900014

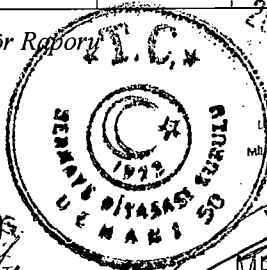

YATIRIM FİNANSMAN
MENKUL DEĞERLER A.Ş.

EMAAR SQUARE HEIGHTS K26 D2606
Onalan Mah. Lib. Döyçe Cad. Emar Residence
Nispetiye/İstanbul
T: +90 216 400 7606
Ünvanı: V.D. 295099/0709
Mersis: 0295-0990-7090-0001
milres@letvencapital.com
letvencapital.com

Türkiye Sınai Kalkınma Bankası A.Ş.

3 Mayıs 2024

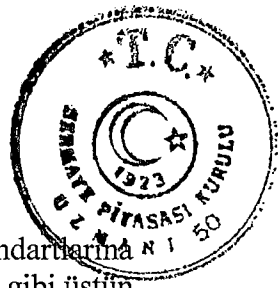

Türk savunma sanayii, dünya ordularının ihtiyaç duyduğu kara araçları için NATO standartlarına uygun, yüksek teknoloji ve ekonomik çözümler sunmaktadır. Altay ana muharebe tankı gibi üstün yeteneklere sahip projelerin önemi yüksektir.

Kara Savunma Sistemleri

Paletli Zırhlı Araçlar	Tekerlekli Zırhlı Araçlar
<p>Ana Muharebe Tankı ALTAY (BMC)</p> <p>Türk savunma sanayiinin ilk özgün ana muharebe tankı ALTAY, SSB tarafından başlatılan bir projenin ürünüdür. ALTAY, son teknoloji kullanılarak tasarlanmış olup üstün ateş gücü, isabet oranı, hareket kabiliyeti, beka ve komuta kontrol yetenekleri ile dikkat çekmektedir. Atış kontrol sistemi, tank lazer uyarı sistemi, muharebe sahası tanıma tanıtmaya sistemi, yakın mesafe gözetleme sistemi ve AKKOR aktif koruma sistemi gibi öne çıkan teknolojilere sahiptir.</p>	<p>COBRA</p> <p>COBRA, yüksek hareket ve beka kabiliyeti ile tanınan bir araçtır. Monokok gövdesi ve optimize edilmiş gövde açıları, personel ve mekanik parçalar için üstün mayın ve balistik koruma sunmaktadır. COBRA, modüler yapısı sayesinde farklı görevlere uyum sağlayabilen bir platform sunar, bu görevler arasında personel taşıma, silah taşıma, KBRN keşif, gözetleme radarı, ileri gözetleme, ambulans ve komuta aracı bulunmaktadır. Ayrıca, amfibik versiyonu da bulunmaktadır. COBRA II ise mevcut COBRA platformunu temel alarak geliştirilmiş, teknik ve taktik açıdan üstün özelliklere sahip bir platformdur.</p>
<p>ZMA Ailesi (FNSS)</p> <p>ZMA Ailesi, çeşitli görevleri yerine getirmek için tasarlanmış bir dizi zırhlı araçtan oluşmaktadır. AKINCI ZMA, uzatılmış gövdesi ve yüksek taşıma kapasitesi ile öne çıkmaktadır ve ağır silah sistemlerini taşıyabilmektedir. KAPLAN 20 YN-ZMA, paletli ve 6 yol tekerlekli bir zırhlı araçtır ve düşük silüeti, yüksek hızı ve amfibi özelliği ile dikkat çekmektedir. KAPLAN 30 YN-ZMA ise ana muharebe tankları ile ortak hareket yeteneğine sahip, yüksek koruma seviyesine sahip bir zırhlı araçtır. Tüm bu araçlar, çeşitli görevler için tasarlanmış olup, askeri personelin güvenliğini ve görevlerini etkili bir şekilde yerine getirmeyi amaçlamaktadır.</p>	<p>PARS Ailesi (FNSS)</p> <p>PARS Ailesi, farklı görevlere uygun olarak tasarlanmış bir dizi taktik tekerlekli zırhlı muharebe aracını içermektedir. PARS 4x4, özellikle ileri gözetleme, anti-tank ve komuta kontrol gibi özel maksatlı görevleri yerine getirmek üzere tasarlanmıştır. PARS 6x6 İZCİ ise keşif ve iç güvenlik hareketleri için stratejik avantajlar sunan bir araç olarak kullanıcıya hizmet verir. PARS III 6x6, günümüzün gelişmiş teknolojilerini barındıran, taktik tekerlekli zırhlı bir muharebe aracıdır. Son olarak, PARS III 8x8 düşük ve yüksek yoğunluklu muharebe alanlarında kullanılmak üzere tasarlanmış olup yüksek performans ve koruma seviyesi sunmaktadır.</p>
<p>LEOPARD (ASELSAN)</p> <p>Türkiye'nin milli tasarım ve imkanlarla gerçekleştirilen ilk tank modernizasyon projesi olan "LEOPARD 1 Modernizasyon Projesi" kapsamında toplamda 171 adet LEOPARD 1A1/A1A4 ve LEOPARD 1A3T ve LEOPARD 1A4 Ana Muharebe Tankı, ASELSAN Bakım Merkezi Komutanlığı'na teslim edilmiştir.</p>	<p>AMAZON (BMC)</p> <p>AMAZON (4x4), yüksek koruma seviyesi, 7 kişilik taşıma kapasitesi ve yüksek manevra kabiliyetine sahip bir araçtır. Bu araç ayrıca otomatik yangın söndürme sistemi, merkezi lastik şişirme, patlak yol gider lastikleri, arka görüş kamerası, karartma ve kamuflaj ışığı gibi özelliklere sahiptir. Bu özellikler aracın</p>

Savunma Sanayii ve Teknolojileri A.Ş.

Sarıyer Mah. Gönül Sok. No: 2/2 - Beşiktaş / İstanbul

Tic. Sic. No: 271167 - Mersis No: 081700117000100014

Telefon: 0212 296 40 00 - Faks: 0212 296 40 01

Web Sitesi: www.altay.com.tr

ZİRAAT YATIRIM MENKUL DEĞERLER A.Ş.

Levent Mah. Gönül Sok. No: 2/2 - Beşiktaş / İstanbul

(Etilik Pasajı) Kat: 11 - Etiler / Beşiktaş / İstanbul

Tic. Sic. No: 271167 - Mersis No: 081700117000100014

MİRE

YATIRIM MENKUL DEĞERLER A.Ş.

Levent Mah. Gönül Sok. No: 2/2 - Beşiktaş / İstanbul

Tic. Sic. No: 271167 - Mersis No: 081700117000100014

BAAR SQUARE HEIGHTS K2B D-254

No: 82E İç Kapı No: 253 Üsküdar - İstanbul

Telefon: 0216 400 2506

Faks: 0216 400 2507

YATIRIM MENKUL DEĞERLER A.Ş.

Levent Mah. Gönül Sok. No: 2/2 - Beşiktaş / İstanbul

(Etilik Pasajı) Kat: 11 - Etiler / Beşiktaş / İstanbul

Tic. Sic. No: 271167 - Mersis No: 081700117000100014

Türkiye İhtisas Bankası A.Ş.

Levent Mah. Gönül Sok. No: 2/2 - Beşiktaş / İstanbul

(Etilik Pasajı) Kat: 11 - Etiler / Beşiktaş / İstanbul

Tic. Sic. No: 271167 - Mersis No: 081700117000100014

birliğiyle modernize edilerek mevcut ateş güçlerini yeni nesil ana muharebe tankları seviyesine yükseltmiştir. Modernizasyon sonrasında tanklar "LEOPARD 1T" olarak sınıflandırılmıştır.

Öne Çıkan Teknolojiler:

- VOLKAN LEOPARD-1 Tankları Atış Kontrol Sistemi
- Elektrikli Kule Silah Tahrik Sistemi
- Otomatik Yangın Bastırma Sistemi
- Tehdit İkaz Sistemi

mayın, balistik ve el yapımı patlayıcılara karşı yüksek koruma sağlamasına yardımcı olurken, çeşitli operasyonlarda etkili bir şekilde kullanılmasını desteklemektedir.

Türk savunma sanayisi, insansız sistemler alanında hava platformlarıyla yakaladığı yükselişe kara araçlarını da eklemektedir ve bu araçlara silah entegrasyonu sağlanmaya devam edilmektedir.

Kara Savunma Sistemleri

İnsansız Hava Araçları

VAŞAK, MARGAT ve KARAKULAK (ALTINAY SAVUNMA)

VAŞAK, zorlu alanlarda kullanılan atılabilir insansız kara araçtır. Meskun mahal, mağara, bina içi gibi zorlu alanlarda etkili bir şekilde hareket edebilmektedir. MARGAY, keşif ve kamikaze görevleri için ideal olan küçük ve hafif bir mini insansız kara araçtır. KARAKULAK, atılabilir insansız kara araçtır ve özellikle bina içi operasyonlar için tasarlanmıştır. Bu araç, küçük boyutları ve hafif yapısı sayesinde dar alanlarda ve bina içlerinde etkili bir şekilde kullanılabilir.

UKAP (KATMERCİLER)

UKAP, iki tonluk yük taşıma kapasitesine sahip, düşük profilli ve uzaktan kumanda edilebilen bir platformdur. Silah ve keşif ekipmanlarını taşımaya yanı sıra yaralı askerlerin tahliyesi için de kullanılabilir. Uydu kontrollü uzaktan kumanda sistemi sayesinde uzun mesafelerden kontrol edilebilmekte ve tehlikeli alanlarda tehdit tespiti yapabilmektedir. Karadaki İHA olarak da kullanılabilir.

Kara Araçları Alt Sistemleri

FELIX (METEKSAN)

METEKSAN SAVUNMA, mini/mikro İHA'lar ve Kamikaze İHA'ları için geliştirilen FELIX adlı sistemiyle tespit, takip ve etkisiz hale getirme kabiliyetleri sunmaktadır. FELIX, yüksek irtifadan gelen hızlı İHA'ları tespit edip etkisiz hale getirebilmektedir. 2023'teki IDEF Fuarı'nda da sergilenen, hareket halinde çalışabilme özelliği ile FELIX, dünya pazarında ender bulunan İHA savunma sistemlerinden biri olarak öne çıkmaktadır.

Hareket Kontrol Sistemleri Çözümleri (Altınay Savunma)

ALTINAY SAVUNMA, sivil ve askeri amaçlar için hareket kontrol sistemleri altında geniş bir çözüm yelpazesi sunmaktadır, kara platformlarında hareket mekanizması için tasarlanmış lineer ve döner eyleyiciler, radar platformları, lazer elektronik taarruz sistemi platformu gibi çeşitli ürünler öne çıkmaktadır.

- 3 Mayıs 2023

Altınay Savunma Teknolojileri A.Ş.
Sakarya Bulvarı, 144. Kat, Beşiktaş - İstanbul
Tel: 0212 240 2020 - Faks: 0212 240 2021
E-posta: info@altinay.com.tr
Tic. Sic. No: 295099/0709
Mersis No: 08510041622000014

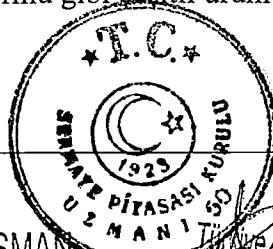

ZİRAAT YATIRIM MENKUL DEĞERLER A.Ş.
Levent Mah. Gönca Sok. No: 22
(Etiler/Beşiktaş) Kat: 1 Beşiktaş/İST.
Büyük Mükellefler V.D. 498 010 4594

ZİRAAT YATIRIM MENKUL DEĞERLER A.Ş.
Levent Mah. Gönca Sok. No: 22
(Etiler/Beşiktaş) Kat: 1 Beşiktaş/İST.
Büyük Mükellefler V.D. 498 010 4594

İstanbul İhtisap Bankası A.Ş.
Sakarya Bulvarı, 144. Kat, Beşiktaş - İstanbul
Tel: 0212 240 2020 - Faks: 0212 240 2021
E-posta: info@altinay.com.tr
Tic. Sic. No: 295099/0709
Mersis No: 08510041622000014

- 3 Mayıs 2024

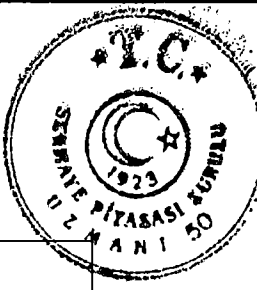

M2 Fırlatılabilir Robot (ALPERA) <p>M2-Fırlatılabilir Robot, taktik operasyonlarda hızlı kararlar almak için kullanılan bir mikro-robot platformudur. Hem görüş hattı hem de dışında uzun mesafelerde görev yapabilmeye yeteneğine sahiptir. Farklı koşullara uygun aparatlarla donatılabilir ve dayanıklı bir yapıya sahiptir.</p>	Teleskopik Mast (AKANA) <p>AKANA Mühendislik tarafından üretilen Teleskopik Mast'ın açık boyu 14 metre, kapalı hali ise 2,26 metredir. Bu sistem, 200 kilogramlık nominal yükü taşıyabilmektedir. Ortalama ağırlığı 230 kilogramdır ve lentesiz olarak 50 km/sa, lentalı olarak ise 80 km/sa rüzgar hızında kullanılabilir. Ayrıca, sistem -30 ila +55 santigrat derece hava sıcaklığında çalışabilmektedir</p>
ERTUĞRUL ve KAPLAN Bomba İmha Robotu (BİR) (ASELSAN) <p>ERTUĞRUL BİR, ASELSAN tarafından geliştirilmiş, el yapımı patlayıcıları güvenli bir mesafeden etkisiz hale getirmek için özgün bir üründür. Flipper mekanizması ve gelişmiş iletişim sistemleri, zorlu arazi koşullarında etkili bir şekilde çalışmasını sağlamaktadır. KAPLAN Bomba İmha Robotu ise aynı amaçla tasarlanmış, kullanımı kolay ve dayanıklı bir robot sistemidir.</p>	SAMUR Seyyar Yüzücü Hücum Köprüsü (FNSS) <p>SAMUR Sistemi, 8X8 PARS taktik tekerlekli zırhlı aracı ile benzer konsept ve ortak otomotiv alt sistemleri kullanılarak tasarlanmıştır. Bu sistem, nakliye takımları ve köprü konfigürasyonları ile nehir geçiş hareketlerinde ana muharebe tankı dahil tüm askeri yüklerin karşı kıyıya geçişini hedefler. Merkezi lastik şişirme ve ayarlanabilir sürüş yüksekliği kontrol özellikleri sayesinde 8X8 güç aktarma sistemi, özellikle gevşek, çamurlu ve engebeli arazide üstün bir sürüş performansı sunar.</p>

Hava savunma bir ülkenin toprakları ve karasuları üzerinde kalan hava sahasının yabancılarla gelebilecek tehditlere karşı kontrol edilmesini ve korunmasını sağlayan, hava kuvvetleri ile ilişkili sistemlerdir.

Hava Savunma Sistemleri

Sabit Kanatlı Platformlar

Milli Muharip Uçak (MMU) (TUSAŞ)

Çok rollü bir savaş uçağı olan MMU, hem hava-kara hem de hava-hava muharebelerinin gereksinimleri için üstün kabiliyetler sağlayan bir platformdur. Türk Hava Kuvvetleri Komutanlığının envanterinden kademeli olarak devreden çıkartılması düşünülen F-16 uçaklarının yerini alabilecek, yurt içi imkan ve kabiliyetler ile tasarlanan ve geliştirilen bu projenin ana yüklenicisi TUSAŞ'dır. Milli Muharip Uçak KAAN'ın 2028'de Türk motoruyla uçuşu planlanmaktadır ve HAVELSAN tarafından yapılan simülörde pilotların test uçuşları devam etmektedir.

Kara Araçları Alt Sistemleri

T625 GÖKBEY Genel Maksat Helikopteri (TUSAŞ)

GÖKBEY, gelişmiş aviyoniklerle üstün performans ve kullanım kalitesi için tasarlanmıştır. Yüksek yük kapasitesine sahip geniş kabin alanı ile küresel çapta sivil ve askeri kullanıcıların görev profillerinin icrası için kolaylıkla konfigüre edilebilmektedir. Geniş görev yelpazesine sahip olduğundan taşıma, VIP, kargo, hava ambulans, arama kurtarma ve kıyı ötesi taşıma görevlerinde bulunabilmektedir. GÖKBEY için özgün motor ve dişli kutusu geliştirilmeye devam edilmektedir.

ZİRAAT YATIRIM

MENKUL DEĞERLER A.Ş.

Levent Mah. Gonca Sok. No: 2

(Emek Pasajı) Kat: 1 Beşiktaş/İST

Paylı Mükellef V.D. 998 010 454.

MENKUL DEĞERLER A.Ş.

LEVENT MAH. GONCA SOK. NO: 2

BEŞİKTAŞ/İSTANBUL

YATIRIM MENKUL DEĞERLER A.Ş.

YATIRIM MENKUL DEĞERLER A.Ş.

MENKUL DEĞERLER A.Ş.

LEVENT MAH. GONCA SOK. NO: 2

BEŞİKTAŞ/İSTANBUL

YATIRIM MENKUL DEĞERLER A.Ş.

YATIRIM MENKUL DEĞERLER A.Ş.

MENKUL DEĞERLER A.Ş.

LEVENT MAH. GONCA SOK. NO: 2

BEŞİKTAŞ/İSTANBUL

YATIRIM MENKUL DEĞERLER A.Ş.

YATIRIM MENKUL DEĞERLER A.Ş.

MENKUL DEĞERLER A.Ş.

LEVENT MAH. GONCA SOK. NO: 2

BEŞİKTAŞ/İSTANBUL

YATIRIM MENKUL DEĞERLER A.Ş.

YATIRIM MENKUL DEĞERLER A.Ş.

- 3 Mayıs 2014

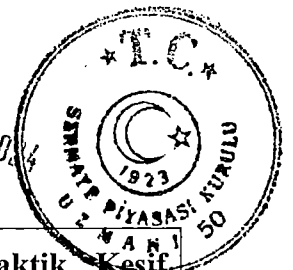

<p>HÜRJET Jet Eğitim & Hafif Taarruz Uçağı (TUSAŞ)</p> <p>Tek motorlu ve tandem kokpitli HÜRJET Jet Eğitim Uçağı, modern savaş uçağı eğitiminde kritik bir rol oynamak üzere tasarlanmıştır. Savaş varyantı HÜRJET- C, geniş görev yelpazesi ve üstün faydalı yük kapasitesi ile muharebe alanlarında bir güç unsurudur. Hürjet Projesi, Jet Tekamül Eğitimi kapsamında kullanılan T-38 uçakları ile Akrotim gösterilerinde kullanılan F-5 uçaklarının yerine Türk Hava Kuvvetleri envanterine dahil edilmek üzere başlatılmıştır. HÜRJET'in kritik alt sistemlerinin yerleştirilmesi yönündeki çalışmalar devam etmektedir. Özgün yapısal tasarım ve üretim ile birlikte yüksek teknoloji test ve doğrulama sistemleri (Iron Bird) bu bağlamda öne çıkan konulardır.</p>	<p>T129-ATAK Taarruz ve Taktik Kesif Helikopteri (TUSAŞ)</p> <p>ATAK, optimize edilmiş ileri teknoloji motoru, yüksek manevra kabiliyeti, yeni nesil hedef tespit sistemi, entegre kask sistemi, etkin silah sistemleri, sayısal kokpit mimarisi, görev bilgisayarları, gelişmiş uçuş ve atış kontrol sistemleriyle sınıfının etkin taarruz helikopterlerinden biridir. TUSAŞ ana yükleniciliği ile AgustaWestland ve ASELSAN alt yükleniciliğinde, AgustaWestland tasarımı A129 Helikopteri'nin motoru ve gövdesi değiştirilmiş; görev, silah, elektronik harp, haberleşme ve seyrüsefer sistemleri yerli çözümler ile özgülendirilerek ortaya çıkmıştır.</p>
<p>HÜRKUŞ-C Hafif Taarruz Silahlı Keşif Uçağı (TUSAŞ)</p> <p>Tandem oturma düzenli, alçak kanatlı, tek motorlu, turboprop eğitim uçağı HÜRKUŞ, temel eğitim ve savaş uçağı dönüşümü arasındaki tüm eğitim kademelerinde kullanılmak ve zorlu operasyonlarda yakın hava desteği görevlerini yerine getirmek üzere tasarlanmıştır, 1500 kg'a kadar geniş bir faydalı yük kapasitesi sunmaktadır.</p>	

Silahlı İnsansız Hava Aracı (SIHA) tasarımı ve üretimi alanında dünyadaki önemli oyuncuların biri olmuş Türk savunma sanayii, insansız hava araçlarında geniş bir ürün portföyüne sahiptir.

Hava Savunma Sistemleri

İnsansız Hava Araçları

<p>ANKA Orta Uzun Havada Kalkışlı İHA Sistemi (TUSAŞ)</p> <p>Gece ve gündüz, her hava koşulunda; keşif, gözetleme, sabit / hareketli hedef tespit, teşhis, tanımlama ve takip amaçlı olan gerçek zamanlı görüntü istihbarat görevleri için EO/IR* ve ASELSAN SAR** faydalı yüklerine sahip MALE sınıfı bir İHA sistemidir. Otomatik kalkış / iniş ve gelişmiş yedekli uçuş kontrol sistemi ile otonom seyrüsefer kabiliyetine sahiptir. Gelişmiş yer kontrol istasyonu</p>	<p>ARIKUŞU, KIRLANGIÇ, BAYKUŞ ve DOĞAN (ALTINAY SAVUNMA & DASAL)</p> <p>Hareketli kara ve deniz araçlarına kendisi iniş-kalkış yapabilen, bataryası personelin dışarı çıkmasına gerek olmadan otomatik olarak değiştirilen mini insansız hava aracı ARIKUŞU, keşif ve gözetleme görevleri için tasarlanan mini İHA'dır. KIRLANGIÇ, sürü kabiliyetli, üstün performanslı bir istihbarat, keşif ve gözetleme platformudur. 8 km'ye</p>
---	---

Savunma Teknolojileri A.Ş.
Sarıyer, Teknopark Bulvarı No:1/9A
Kat: 2/201-202 Pendik - İstanbul
Tic. Sic. No: 274636
Mersis No: 08030010000000000001

ZİRAAT YATIRIM
MENKUL DEĞERLER A.Ş.
Levent Mah. Gonca Sok. No: 1/2
(Emilipasa) Kat: 1 Beşiktaş/İST
Büyükdere Mükellefler V.D. 998 010 45'

ZİRAAT YATIRIM MENKUL DEĞERLER A.Ş.
MENKUL DEĞERLER A.Ş.

MENKUL DEĞERLER A.Ş.
MERSİS: 08030010000000000001
Tic. Sic. No: 274636
MERSİS: 08030010000000000001
Tic. Sic. No: 274636

- 3 Mayıs 2024

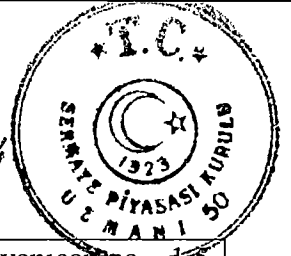

(NATO ACEIII standardı korunarak) ve güvenlik korumalı haberleşme hatları (kriptolu) ile operasyon emniyeti mevcuttur. Yurtdışında aktif kullanıcı ülkesi olan ve 200.000'i aşan uçuş saati ile farklı coğrafi koşullarda TSK birimlerine hizmet vermektedir.

varan operasyonel menzile, 1,5 kg'lık faydalı yük kapasitesine ve 55 dk'lık uçuş süresine sahiptir. BAYKUŞ ise hafif sınıf sabit ve mobil kablolu bir gözetleme sistemidir. 7/24 performansın gerektiği sahil ve sınır güvenlik, doğal afet ortamında destek ve olay yeri güvenliği gibi durumlardaki yetenekleri ile ön plana çıkmaktadır. Silahlı Drone DOĞAN, Kale Grubu tarafından geliştirilen KCR 556 tam otomatik piyade tüfeği ile donatılmış bir platformdur. Güçlü gövde yapısı, patent başvurusu yapılan özel geri tepme mekanizması, zor koşullarda çalışma yeteneği ve yerli otopilotu ile yüksek atış isabeti kabiliyetine sahiptir, silahlı kuvvetlerin operasyonel ihtiyaçlarını karşılamak üzere geliştirilmiştir ve anti-jammer özelliği taşımaktadır.

ALPAGU (STM)

ALPAGU tek er tarafından taşınabilen ve lançerden ateşlenebilen, otonom veya uzaktan kumanda ile çalışabilen, keşif, gözetleme ve küçük ölçekli tehditleri etkisiz hale getirebilen sabit kanatlı, yer kontrol bileşeni olan milli vurucu İHA çözümdür. Hafif ve kolay taşınabilir platform tasarımı, yüksek açılı yanal kameralar ve görüntü işleme tabanlı atış kontrol sistemi gibi teknolojiler ile donatılmıştır.

ARI-1T Mini İnsansız Uçan Sistem (ASELSAN)

Döner kanatlı mini insansız uçan sistem her türlü otonom keşif ve gözetleme görevlerini icra eden, askeri standartlarda bir üründür, gerçek zamana yakın görüntü aktarabilmektedir. ARI-1T sistemi 2 adet hava platformu, 1 adet taşınabilir yer kontrol istasyonu ve 1 adet yer veri linki sisteminden oluşmaktadır. Düz uçuş, dikey kalkış / iniş ve askıda kalabilme özelliklerine sahiptir, deniz seviyesinden 10.000 ft irtifasına kadar görev yapabilmektedir.

BAYRAKTAR TB2 ve TB3 (BAYKAR)

TB2; MALE sınıfı üç yedekli aviyonik sistemleri ve sensör füzyon mimarisiyle otonom taksi, kalkış, seyir ve iniş kabiliyetlerine sahiptir. TSK envanterine giren ilk milli taktik SIHA, 2014 yılından beri aktif olarak kullanılmaktadır. BAYKAR tarafından milli ve özgün olarak geliştirilen BAYRAKTAR TB3 SIHA, kısa pistli gemilerden kalkış ve iniş kabiliyetine sahip bir sistemdir. Keşif, gözetleme ve istihbarat görevlerinin yanı sıra kanatları altında taşıdığı yerli akıllı mühimmatlarla operasyon icra etme kabiliyeti de vardır, katlanabilen kanat yapısıyla helikopter gemileri ve uçak gemilerinde kullanıma uygun olarak

KARAYEL Taktik İHA (VESTEL)

KARAYEL, havada keşif ve gözetleme yapmak amacıyla VESTEL tarafından tasarlanmış ve üretilmiştir, 3'lü yedekli dağınık aviyonik mimariye sahiptir. Üzerinde taşıdığı kamera sistemleri ile hedef tespit, işaretleyici sistemler ile de lazer güdümlü mühimmata yol gösterebilme kabiliyetine sahiptir. Pilot müdahalesi gerekmeden iniş, kalkış ve tanımlanan görevi gerçekleştirebilmektedir. Değiştirilebilir faydalı yükü ile askeri ve sivil uygulamalarda da kullanılabilir.

EMAAR SQUARE HEIGHTS K26 D2606
Onatlar Mah. No:63 Cad. Emar Residence
No:263 Üsküdar İstanbul
T: +90 216 400 2606
Ünvanlıye V.D. 255550709
Mersis: 0255 0990 7020 00 01
millercapital.com.tr
iletiver@millercapital.com

LETTİM AL GRUŞİM SERMAYESİ
PİYASAYI YÖNETİMİ A.Ş.
MİLERE GRUŞİM SERMAYESİ YATIRIM ORU

Türkiye Sınai Kalkınma Bankası A.Ş.
Hüseyin

ZİRAAT YATIRIM
MENKUL DEĞERLER A.Ş.
Levent Mah. Gönca Sok. No: 22
(Etiler Pasajı) Kat: 1 Beşiktaş/İST.
Süyük Mükellefler V.D. 998 010 4542

Sermaye Teknolojileri A.Ş.
Sakarya Mahallesi Teknopark B Blok No:1/4A
Sakarya Mahallesi No:202 - İncirlik - İstanbul
Tic. Sic. No: 270120
Tic. Sic. No: 061 041 6230
Mersis No: 0061041623000014

Atılay

- 3 Mayıs 2024

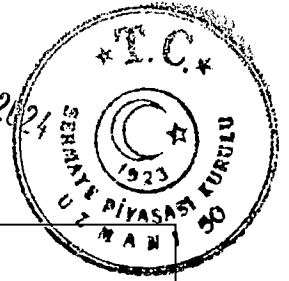

tasarlanmıştır. Görüş hattı haberleşmenin yanı sıra görüş hattı ötesi haberleşme kabiliyetine de sahip olan TB3, bu sayede uzun mesafelerden kumanda edilebilmektedir.

Uçuş hareket kontrol sistemleri, aviyonik kontrol ve yapısal aerodinamik, kritik üretim ve hassas işleme, gömülü arayüz, gerçek zamanlı işletim, aydınlatma, modernizasyon, bakım- onarım, montaj revizyonu ve test sistemleri hava araçlarında uygulanan ve öne çıkan alt sistem ürünleri ve teknolojileridir.

Hava Savunma Sistemleri

Hava Araçları Alt Sistemleri

İniş Takımı ile Uçak Yapısal Parçaları ve Asambleleri (ALP HAVACILIK)

ALP HAVACILIK, Colins Aerospace Landing Systems firmasının F-35 ve F-22 askeri programlarında ve Boeing'in birtakım ticari platformlarında kullanılan ana ve burun iniş takımlarının parçalarını ve montaj gruplarını, Honeywell Aerospace firmasının tüm ticari ve sivil platformları için ise iniş takımı fren sistemi parçalarını üretmektedir. Genel Maksat Helikopteri projesi kapsamında üretilecek helikopterlerin iniş takımlarının üretimi de ALP HAVACILIK sorumluluğu içinde yer almaktadır.

İniş Takımları Sistemi & Açma Kapama Eyleyicisi (İHRAÇÇI & TAAC)

Türkiye'de ilk kez MMU için geliştirip üretilen İniş Takımı Sistemi "tricycle" bir yapıdadır. Burun iniş takımı yönlendirme ve fren sistemi içeren katlanabilir bir sistemdir. İniş Takımı Sisteminin ana unsurları dikme ve şok emiciler, lastik jant ve frenler, eyleyiciler, üst kilitler, hidrolik manifoldlar, iniş takımı kontrol paneli, kontrol Üniteleri, pozisyon göstere ve uyarı sistemleridir. Türkiye'de ilk kez geliştirilip GÖKBAY Helikopteri için üretilen Helikopter İniş Takımı Açma Kapama Eyleyicisi, iniş-kalkış uygulamalarında kullanılmaktadır.

Hareket ve Uçuş Kontrol Sistemleri (İHRAÇÇI & TAAC)

TUSAŞ ile şirket ortaklığında kurulan TAAC Havacılık Teknolojileri A.Ş., uçuş kontrol, silah ve test sistemleri alanlarında faaliyet göstermektedir. Birincil Uçuş Kontrol Eyleyicileri Alt Sistemi, uçuş sırasında kanatların kenarındaki flapları hareket ettirerek uçağın hareketini kontrol etmek üzere geliştirilmiştir. Alt sistem, dört farklı türde elektro-hidrolik eyleyiciden oluşmaktadır

BAYKAR TB-2 SİM (BAYKAR)

BAYKAR TB-2 SİM, Milli Taktik İHA platformu için Yer Kontrol İstasyonunda görev alan askeri personelin kapsamlı eğitim alabileceği, taktik ortam simülasyonu yazılımıdır. Bu simülasyon yazılımı sayesinde TİHA platformunun silahlı helikopterler ve muharip uçaklarla müşterek görev simülasyonu yapılabilmektedir. Sistem bünyesinde; görüntü üretici, taktik senaryo editörü, yapay zeka eklentisi ve operatör konsolunun yanı sıra gimbal kamera görüntüsünde termal ve gündüz kamera görüntüsü ile termal kamera görüntüsünde; arazi üzerindeki elementler yer almaktadır.

Akınay

Savunma Teknolojileri A.Ş.
İstanbul, Mecidiyeköy Mah. Gönca Sok. No: 1/AA
Etiler, Beşiktaş / İstanbul
Tic. Sic. No: 272202 / Şirket Sic. No: 272202
Vergi Sic. No: 061 041 6230
Mersis No: 0601001630000014

ZİRAAT YATIRIM
MENKUL DEĞERLER A.Ş.
Levent Mah. Gonca Sok. No: 1/2
(Etiler) Beşiktaş / İstanbul
Büyükdere Mükerrerler V.D. 950 010 454

MILVA
LEVENT ÇİFTLİK YATIRIM MENKUL DEĞERLER A.Ş.
MÜHÜR
Umranlıye V.D. 2950990/09
Mersis: 0295-0990-7090-0501
www.milva.com.tr

ZİRAAT YATIRIM MENKUL DEĞERLER A.Ş.

Türkiye Sınai Kalkınma Bankası A.Ş.

- 3 Mayıs 2024

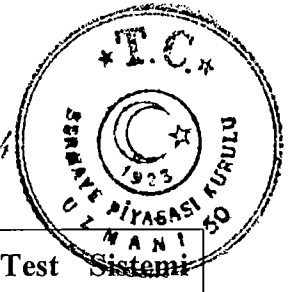

<p>Elektro-optik Hedefleme Sistemleri (ASELSAN)</p> <p>Hava platformlarına entegre edilen elektro-optik hedefleme sistemleri, platformlar tarafından icra edilen keşif, gözetleme, hedef işaretleme, hedef aydınlatma ve hedef noktalama gibi farklı görevleri yerine getirmektedir. ASELSAN tarafından hava platformu stabilize gimbal sistemleri (ASELFLIR-200, AAS-44, ASELFLIR-300T, ASELPOD, CATS vb.) döner kanatlı ve sabit kanatlı hava platformlarına entegre edilerek farklı görevleri yerine getirmiştir.</p>	<p>Demir Kuş (Iron Bird) Test Sistemi (İHRAÇCI & TAAC)</p> <p>Demir Kuş Test Sistemi, Türkiye'de geliştirilen kapsamlı test sistemlerinden biridir. Uçağın başta uçuş kontrol sistemi olmak üzere kritik sistemlerinin ve alt bileşenlerinin tamamının test edildiği bir test platformu, uçağın her türlü manevra koşullarında maruz kalacağı aerodinamik yükleri ve arıza senaryolarını test yoluyla (laboratuvar ortamında) uygulayabilmektedir. TAAC; MMU ve HÜRJET için Demir Kuş Test Sistemlerini geliştirmektedir. HÜRJET Projesinde aktif olarak kullanılan sistem sayesinde test uçuşları daha güvenli bir şekilde gerçekleştirilmektedir.</p>
<p>Elektro-optik Gimballer (İHRAÇCI)</p> <p>Ağırlıklı olarak hava araçlarının hareket kontrol sistemlerinde bulunan elektro-optik gimballer keşif ve gözetleme faaliyetlerini sürdürmektedir, MARS, VENUS- 2, VENUS- 4 ve URANUS gibi modelleri bulunmaktadır</p>	

Türk savunma sanayii, başta Türk Deniz Kuvvetleri ve Sahil Güvenlik Komutanlığı olmak üzere dünya donanmalarının ihtiyaç duyduğu çeşitli tipte deniz araçları için NATO standartlarında, yüksek teknolojik ve maliyet etkin çözümler üretmektedir.

Deniz Savunma Sistemleri

Ağır Tonajlı Harp Gemileri

MİLLİ GEMİ (MİLGEM) (STM ASELSAN HAVELSAN)

Deniz Kuvvetleri Komutanlığının modern harp gemisi gereksinimleri kapsamında su üstü platformlarda birçok yerli tersanenin kabiliyetleri incelenmiş ve 2004 yılında Türk donanması için korvet sınıfı harp gemisi inşası kararlaştırılmıştır.

Kararın ardından birçok teknolojik kabiliyet gerektiren modern bir gemi için MİLGEM Proje Ofisi kurulmuş olup tasarım süreci başlamıştır. Tüm harp gemileri gibi tam entegrasyonlu bir silah sistemi olan MİLGEM'in ilk platformunun gövde inşası İstanbul Tersanesi Komutanlığı tarafından gerçekleştirilmiştir. Platformun inşaa bir silah

Amfibi Gemiler

Hızlı Tank Çıkarma Gemisi (Süatli Amfibi Gemi, LCT) (ANADOLU TERSANESİ)

Amfibi hareket; personel, malzeme ve afet transferi (tahliye) ile afet bölgelerinde insani yardım görevleri için 1.156 ton deplasmanda, 79,9 m uzunlukta ve 11,7 m genişliğinde sekiz adet Hızlı Tank Çıkarma Gemisi; ANADOLU TERSANESİ tarafından tasarlanıp inşaa edilerek Türk Deniz Kuvvetlerine teslim edilmiştir. 2012 yılından itibaren görev halindedir. LCT platformları, iki adet uzaktan kontrollü 25 mm top ve iki adet 12,7 mm makineli tüfek ile donatılmıştır. Ekonomik sürat ile 1.200 millik seyir sığasına sahip olan LCT platformları, 400 ton (üç tank) veya 260 ton deplasmandaki taşıma kabiliyetine sahiptir. LCT yüksek manevra kabiliyetine sahip ve

Akıncay
Savunma Teknolojileri A.Ş.
383
Savunma Bakanlığı Teknolojik Bulvarı No:144A
No:201-202 Pendik - İstanbul
Pencik V.D: 061 041 6230
Maraslı No:066104162300014

ZİRAAT YATIRIM MENKUL DEĞERLER A.Ş.
Levent Mah. Gönce Sok. No:1
(Etiler) Kat: B Beşiktaş/İstanbul
Süyüplük Mükellefler V.D. 998 010 41

MENKUL DEĞERLER A.Ş.
YATIRIM MENKUL DEĞERLER A.Ş.

Türkiye Sınai Kalkınma Bankası A.Ş.

- 3 Mayıs 2024

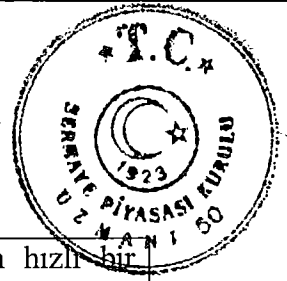

<p>sistemi yapan elektronik, silah ve itki sistemleri ile yaşam alanları, ASELSAN, HAVELSAN ve STM firmalarının ortak çabasıyla millileştirilmiştir.</p>	<p>sahile kapak atma kabiliyeti olan hızlı bir gemidir.</p>
<p>Açık Deniz Karakol Gemisi (OPV76) (DEARSAN)</p> <p>Hava savunma harbi, su üstü harbi, deniz topçu ateş desteği ve korsanlıkla mücadele operasyonları başta olmak üzere farklı görev senaryolarına yönelik tasarlanan OPV 76'nın teknesi AH 36 çeliğinden; üstbina ise Sealium'dan inşa edilmiştir. Tam boyu 78,6 m, tam eni 11 m ve draftı 2,9 m olan geminin deplasmanı yaklaşık 1200 tondur. Azami sürati 28 kts olan geminin menzili, ekonomik süratte 3000 NM'dir. 43 kişilik mürettebat tarafından idare edilen OPV 76, hava ve su üstü arama radarı, IFF sistemi, elektronik destek sistemi ve CHAFF/DEKOY sistemi ile donatılabilmektedir.</p>	<p>Tank Çıkarma Gemisi (LST) (ANADOLU TERSANESİ)</p> <p>Amfibi hareketin komuta ve kontrolü, personel ve malzeme transferi, afet bölgelerinde insani yardım görevleri için; 7.550 ton deplasmanda, 138 m uzunlukta ve 19,6 m genişliğinde iki adet Tank Çıkarma Gemisi, ANADOLU TERSANESİ tarafından tasarlanıp inşa edilerek Türk Deniz Kuvvetlerine teslim edilmiştir. 2017 itibarıyla görevlerini sürdürmektedir. LST platformları; 2x40 mm top, 2x12,7 mm stabilize makineli tüfek ve PHALANX yakın savunma sistemine sahiptir. Ekonomik sürat ile 5.000 deniz millik seyir sığasına sahip LST platformları, 1200 ton muhtelif araç (13 tank) ve 380 deniz piyadesi taşıma kabiliyetine sahiptir.</p>
<p>Korvet (C92) (DEARSAN)</p> <p>Hava savunma harbi, su üstü harbi, denizaltı savunma harbi ve karakol / eskort görevleri başta olmak üzere çeşitli görevlere yönelik geliştirilen Korvet (C 92), helikopter operasyonlarına uyumlu yapıdadır. Teknesi AH 36, üstbinası Marine Al alaşımından inşa edilen geminin tam boyu 91,4 m, tam eni 13,3 m ve draftı ise 3,5 m'dir. Deplasmanı yaklaşık 1600 ton olan platformun Azami sürati 26 kts, ekonomik süratte menzili ise 3000 NM'dir.</p>	

Türk savunma sanayii, sahip olduğu gemi inşa altyapısını ve bu alandaki tecrübesini artırmakta, yeni teknolojiler için kamu ve sektör temsilcileri nezdinde gerekli yatırımları değerlendirmektedir.

Deniz Savunma Sistemleri

İnsansız Deniz Araçları

ALBATROS-K ve ALBATROS-T İnsansız Su Üstü Hedef Botu (ASELSAN)

ALBATROS-K (KATAMARAN), su üstü ve hava platformlarının top ve güdümlü mermi atış eğitimlerinde hareketli hedef gemisi görevlerinde kullanılmak üzere geliştirilmiş yüksek sürat ve manevra kabiliyetine sahip bir sistemdir.

Deniz Araçları Alt Sistemleri

MİLGEM Alt Sistemleri (HAVELSAN)

2007 yılında sözleşmesi yürürlüğe giren Denizaltı Savunma Harbi ve Keşif Karakol Milli Gemisi (MİLGEM) Programı kapsamında Havelsan, ASELSAN ile birlikte Savaş Sistemleri entegratörü olarak görevlendirilmiştir. G-Sınıfı fırkateynler için

ZİRAAT YATIRIM

MENKUL DEĞERLER A.Ş.

Levent Mah. Gençlik Sok. No: 22

(Etiler Pasajı) Kat: 1 Beşiktaş/İST

Bayrak Mükateller V.D. 085 016 4500

LEVENT MAHALLESİ GENÇLİK SOK. NO: 22

BEŞİKTAŞ/İSTANBUL

YATIRIM MENKUL DEĞERLER A.Ş.

YATIRIM MENKUL DEĞERLER A.Ş.

YATIRIM MENKUL DEĞERLER A.Ş.

YATIRIM MENKUL DEĞERLER A.Ş.

YATIRIM MENKUL DEĞERLER A.Ş.

YATIRIM MENKUL DEĞERLER A.Ş.

YATIRIM MENKUL DEĞERLER A.Ş.

YATIRIM MENKUL DEĞERLER A.Ş.

YATIRIM MENKUL DEĞERLER A.Ş.

YATIRIM MENKUL DEĞERLER A.Ş.

YATIRIM MENKUL DEĞERLER A.Ş.

YATIRIM MENKUL DEĞERLER A.Ş.

YATIRIM MENKUL DEĞERLER A.Ş.

YATIRIM MENKUL DEĞERLER A.Ş.

YATIRIM MENKUL DEĞERLER A.Ş.

YATIRIM MENKUL DEĞERLER A.Ş.

YATIRIM MENKUL DEĞERLER A.Ş.

YATIRIM MENKUL DEĞERLER A.Ş.

YATIRIM MENKUL DEĞERLER A.Ş.

YATIRIM MENKUL DEĞERLER A.Ş.

YATIRIM MENKUL DEĞERLER A.Ş.

YATIRIM MENKUL DEĞERLER A.Ş.

- 3 Mayıs 2024

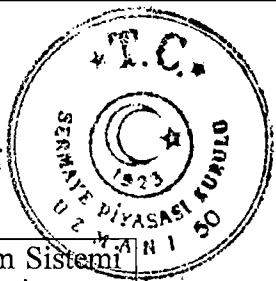

<p>kabiliyetine sahip bir İnsansız Su Üstü Hedef Botudur. ALBATROS-T ise tatbikat ve atış eğitimlerinde hedef olarak kullanılmak üzere özel olarak geliştirilmiş, çeşitli taktiksel hareketleri ve süratli asimetrik tehditleri taklit edebilen İnsansız Süratli Su Üstü Hedef Botudur. Yüksek hız ve manevra kabiliyetine sahip olup belirlenen bir rota üzerinde hareket halinde iken üzerine top, yakın savunma silah sistemleri, güdümlü mermi ve benzeri silah sistemleri ile atış yapılabilmektedir.</p>	<p>geliştirdiği GENESİS Savaş Yönetim Sistemi ile tecrübe kazanmış olan Havelsan, MİLGEM Projesi'nde GENESİS Savaş Yönetim Sistemi'nin MİLGEM platformuna uyarlanması sorumluluğunu üstlenmiş ve bu kapsamda alt sistemlerin savaş yönetim sistemine entegrasyonu, sensör ve silahların kontrolü, İz Yönetimi, Taktik Durum Sergileme, Seyir, Eğitim ve Simülasyon işlevleri gibi savaş yönetim sistemi kabiliyetlerini MİLGEM unsurlarına kazandırmıştır.</p>
<p>LEVENT İnsansız Su Üstü Aracı (ASELSAN)</p> <p>LEVENT, mayın karşı tedbir, asimetrik tehditler ile mücadele, kıyı gözetleme, liman ve boğaz güvenliği, keşif, gözetleme, istihbarat, hedef çekme ve lojistik amaçlı görevleri insansız olarak gerçekleştirmek amacıyla geliştirilmiştir. Yüksek süratli ve dayanıklı RHIB* platformunda geliştirilen ve insansız ya da insanlı olarak kullanılabilen sistem, modüler altyapısı sayesinde, farklı platformlar ve faydalı yükler ile kolayca entegre olabilecek yapıdadır.</p>	<p>Mk48 Torpido Entegrasyonu (HAVELSAN)</p> <p>2011 yılında yürürlüğe giren Yeni Tip Denizaltı Tedarik Sözleşmesi kapsamında denizaltıların Komuta Kontrol Sistemlerine Mk48 torpidosunun entegrasyonunun gerçekleştirilmesini Havelsan sağlamaktadır. Bu çerçevede, Türk Deniz Kuvvetlerinin envanterine girecek yeni havadan bağımsız denizaltılarla birlikte Mk48 ağır torpido atış kontrol sistemlerinin geliştirilmesi, üretimi ve entegrasyon testleri tamamlanmıştır.</p>
	<p>Helikopter Yakalama ve Transfer Sistemleri (İHRAÇCI)</p> <p>SSB koordinasyonunda yürütülen çalışmalar kapsamında, Mayıs 2021'de STM ile Şirket arasında Helikopter Yakalama ve Transfer Sistemi Tedariği sözleşmesi imzalanmıştır. Şirket, gemilerde helikopterlerin yakalanması ve hangara transfer edilmesi için kullanılan ve Kanada tarafından ambargoya tabi tutulan ASIST helikopter yakalama sistemini HYTS (Helikopter Yakalama ve Transfer Sistemi) Yerleştirme ve Tedariki projesi kapsamında yerleştirmiştir. Şirket, deniz savunma alanında iz yönetim sistemleri (denizaltı anten yönlendirme birimi), lazer elektronik taarruz sistemi için stabilize taretler ve yeni tip denizaltı anten yönlendirme birimi gibi çözümler de sağlamaktadır.</p>

Türk savunma sanayii, TSK ve dünya ordularının ihtiyaç duyduğu çeşitli tipte füze ve mühimmatlar için NATO standartlarında, yüksek teknoloji ve maliyet etkin çözümler sağlamaktadır. Füzeler, roketler, güdümlü mermiler ve mühimmatlar konusunda ise geniş bir ürün portföyüne sahiptir.

ZİRAAT YATIRIM

MENKUL DEĞERLER A.Ş.

Levent Mah. Gonca Sok. No: 22

(Emirhan Pasajı) Kat: Besiktas

Yayın Mükellefleri V.D. 997 010 454

LEVENT GÖZLEM SERMAYESİZ

PORTFÖY YÖNETİMİ A.Ş.

MALİYESİ GELİŞİM SERMAYESİZ YATIRIM FONU

leventcapital.com.tr

MENKUL DEĞERLER A.Ş.

MENKUL DEĞERLER A.Ş.

MENKUL DEĞERLER A.Ş.

leventcapital.com.tr

Türkiye Sınai Kalkınma Bankası A.Ş.

Türkiye Sınai Kalkınma Bankası A.Ş.

Türkiye Sınai Kalkınma Bankası A.Ş.

Türkiye Sınai Kalkınma Bankası A.Ş.

- 3 Mayıs 2024

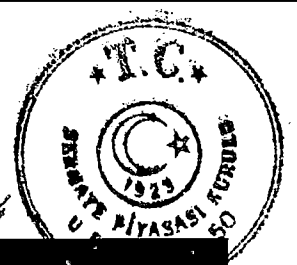

Mühimmatlar ve Silah Sistemleri

Füzeler, Füze Sistemleri ve Hava Savunma

Güdümlü Kitler ve Özel Mühimmatlar

ATMACA (ROKETSAN)

Tüm hava şartlarında kullanılabilen ATMACA Füzesi, karşı tedbirlere dayanıklılığı, hedef güncelleme, tekrar hedefleme, görev sonlandırma kapasitesi ve ileri görev planlama sistemiyle (3D routing) hareketsiz ve hareketli hedeflere karşı etkilidir.

CİRİT 2,75 Lazer Güdümlü Füze (ROKETSAN)

CİRİT 2,75 Lazer Güdümlü Füze, taarruz helikopterlerinden hafif zırhlı / zırhsız, sabit ve hareketli hedeflere karşı kullanılan yüksek hassasiyetli ve maliyet etkin bir çözümdür. 2,75 güdümsüz roketler ile güdümlü tanksavar füzeleri arasındaki taktiksel boşluğu doldurmak amacıyla tasarlanmıştır.

BOZOK ve BOZDOĞAN (TÜBİTAK SAGE)

BOZOK insansız hava araçlarına taarruz yeteneği kazandırarak asimetrik savaş ortamında dost unsurları tehlikeye atmadan etkin savunma sağlamaktadır. BOZDOĞAN, hava üstünlüğü için yüksek performanslı görüş ötesi hava-hava füze sistemidir. Katı-hal aktif radar arayıcı başlık teknolojisi ile donatılmış füze, gelişmiş karşı karıştırdır ve karıştırma kaynağına güdümlenebilme kabiliyetine sahiptir.

Hassas Güdümlü Kiti - 84 (HGK-84) (TÜBİTAK SAGE)

HGK-84, mevcut güdümsüz 2000 lb'lik Mk-84 genel maksat ve nüfuz edici bombaları ANS / KKS güdümlü sistemi ile havadan karaya akıllı ve hassas vuruş kabiliyetine sahip mühimmata çeviren sahip bir güdümlü kitidir.

Satha Atılan Orta Menzilli Mühimmat (SOM) ve Ailesi (TÜBİTAK SAGE)

SOM, havadan karaya mühimmat ailesidir ve savaş uçaklarında yoğun bir şekilde korunan kara ve deniz hedeflerine karşı kullanılmak üzere geliştirilmiştir. SOM-A, SOM-B1, SOM-B2, SOM-J gibi varyantlarıyla son teknolojiye sahip stratejik bir silah sistemidir.

MAM-C Mini Akıllı Mühimmat (ROKETSAN)

ROKETSAN'ın muharebe sahasının gerekleri doğrultusunda geliştirdiği Mini Akıllı Mühimmat MAM-C, başta İHA olmak üzere, faydalı yük taşıma kapasitesi düşük hava platformlarının etkinliğini artıran bir çözüm olarak dikkat çekmektedir. MAM-C, İHA sistemlerinin yanı sıra hafif taarruz uçakları için de maliyet etkin bir çözüm sunmaktadır.

KEMANKEŞ Mini Akıllı Seyir Füzesi (BAYKAR)

KEMANKEŞ, stratejik hedeflere karşı kullanılmak üzere BAYKAR tarafından geliştirilen milli ve özgün mini akıllı seyir füzesidir. KEMANKEŞ, Baykar'ın milli ve özgün olarak geliştirdiği Bayraktar AKINCI TIHA, Bayraktar TB2 SIHA ve Bayraktar TB3 SIHA'ndan atılabilmektedir.

Nüfuz Edici Bomba (NEB) (MKE)

TSK envanterinde de yer alan NEB, gömülü sert hedefler, uçak pistleri, köprü ve baraj gibi kritik hedeflere karşı etkilidir. F-4E Phantom ailesi ve F-16 Fighting Falcon uçaklarının kullanımına uygun olarak tasarlanan mühimmat, 870 kg ağırlığındadır. İki kademeli olarak tasarlanmıştır ve 35 Mpa sertliğinde 2,1 metre kalınlığında güçlendirilmiş betonu delme kabiliyetine sahiptir.

Altınay
Savunma Teknolojileri A.Ş.
Savunma Bakanlığı Teknolojik Bulvarı No:1/AA
Kadıköy No:201-202 Pendik - İstanbul
Pendik V.D.: 061 041 6230
MERSİS NO: 0831041633000014

ZİRAAT YATIRIM

MENKUL DEĞERLER A.Ş.
Levent Mah. Gonca Sok. No: 1
(Emir Pasajı) Kat: Beşiktaş
Büyükdere Mühürhaneler V.D. 999 010 45

MENKUL DEĞERLER A.Ş.
MERSİS NO: 0831041633000014

Türkiye Sınai ve Kurum Bankası A.Ş.



3 Mayıs 2021

Türk savunma sanayii, sadece Türkiye'nin değil, müttefik ülkelerin füze, roket ve mühimmat tedariklerinde de var olmaktadır; fişek, mermi, tapa ve balistik koruma sistemleri alanlarında iş birliği içerisinde.

Mühimmatlar ve Silah Sistemleri

Ağır Mühimmatlar / Silahlar ve Roket Füze ve Mühimmat Alt Sistemleri Sistemleri

2,75 İnç Roket Motor Komplexi (FFAR) (MKE) Topçu sınıfının muharebe ihtiyaçlarının karşılanması amacıyla MKE tarafından tasarlanan ve üretilen Panther, TSK'ya 2004'te teslim edilmiştir. Sistemde kullanılan 155 mm çaplı 52 kalibrelik namlu, yol durumunda 180 derece döndürülmektedir.	40 mm Mühimmat Söküm Ekipmanı (AKANA) 40mm'lik hava savunma mühimmatlarının sökümü için AKANA Mühendislik tarafından özel geliştirilmiş bir ekipmandır.
Topçu Roketi (MKE) TSK'nın ihtiyaçları doğrultusunda MKE, topçu roketi üretimine devam etmektedir. Tüm ağırlığı 19,3 kg olan 107 mm ve 66 kg olan 122 mm çapında topçu roketlerinin üretim, bakım ve revizyon faaliyetleri MKE Barutsan Roket ve Patlayıcı Fabrikası'nda gerçekleştirilmektedir.	30 Galon Planet Karıştırıcı (AKANA) 30 Galon Planet Karıştırıcı, polimer esaslı kompozit roket yakıtı ve patlayıcı malzeme üretiminde kullanılmaktadır. Minimum karıştırma hacmi 40 litre olan sistemin maksimumu karıştırma hacmi 120 litre, toplam karıştırma hacmi ise 200 litredir. 30 Galon Planet Karıştırıcı'nın elektrik ihtiyacı, 15 kW'dir.
ATOM 40 mm Yüksek Hızlı Mühimmat (ASELSAN) ATOM 40 mm Yüksek Hızlı Akıllı Mühimmat zaman programlı tapa teknolojisine dayanan, 40 mm Bomba atar silahlarıyla birlikte kullanılan gelişmiş bir piyade mühimmatıdır.	Patlama Güvenlikli Dilimleme Makinası (İHRAÇCI) Şirket, roket motorları ve füzeler dahil olmak üzere mühimmatların ayrıştırılması için özel tasarımlar sunmaktadır. ATEX sertifikasyonu gereklerini yerine getirmek için endüstriyel bölümler ekipmanı uyarlanmakta veya özel olarak tasarlanmaktadır.
T-300 ÇNRA (ROKETSAN) T-300 ÇNRA, modern alt sistemlerle teçhiz edilmiş olarak kritik hedefler üzerine etkili ateşler açma kabiliyetine sahip bir 300 mm'lik Çok Namlulu Roketatar Sistemi olup, TSK envanterinde mevcuttur.	Mühimmat İmha ve Geri Dönüşüm (İHRAÇCI) Şirket, mühimmat ve yüksek enerjili malzeme üretim sistemleri ile mühimmat imha ve geri dönüşüm sistemleri için kritik üretim teknolojileri sunmaktadır. AIM roketinin manuel demontajı, 3,5 inçlik roketin otomatik demontajı, 75 mm'lik fişeklerin otomatik söküm hattına yüklenmesi örnek verilebilecek projelerdir.

Altınay
Savunma Teknolojileri A.Ş.
Savunma Bakanlığı Teknopark Bulvarı No:1/AA
Etiler Mahallesi Kat:1 Beşiktaş/İST.
Tic. Sic. No: 271745 Pendik - İstanbul
Tic. Sic. No: 061 041 6280
Mersis No: 0661041623000014

ZİRAAT YATIRIM
MENKUL DEĞERLER A.Ş.
Levent Mah. Conca Sok. No: 22
(Etiler Pasajı) Kat: 1 Beşiktaş/İST.
Büyükdere Mük. No: 198/010 4594

MENKUL DEĞERLER A.Ş.
LEVENT MAHALLESİ GİRİŞİM SERMAYESİ
KURUMU
MÜDÜRLÜĞÜ
YATIRIM MENKUL DEĞERLER A.Ş.
MÜDÜRLÜĞÜ
SERMAYESİ YATIRIM MENKUL DEĞERLER A.Ş.
MÜDÜRLÜĞÜ

MENKUL DEĞERLER A.Ş.

Türkiye Sınai Kalkınma Bankası A.Ş.

- 3 Mayıs 2024

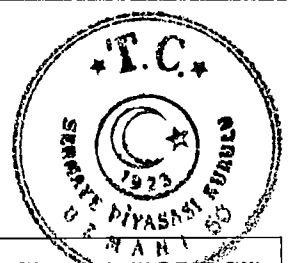

T-112/300 ÇNRA Sistemi (ROKETSAN)

T-122/300 ÇNRA Sistemi, yakın muharebe sahasından düşman derinliklerine kadar kritik hedeflerin doğru ve zamanında ateş altına alınmasını sağlayan, yoğun 122 mm ve 300 mm roket ve füze ateşleri açabilen, yüksek hareket kabiliyetine sahip modern bir ateş destek sistemidir.

Otomatik Yakıt Döküm Sistemi ("OYDS") (İHRAÇÇI)

OYDS; motor borularına doldurulması gereken yakıtın, belirli bir akış profilinde otonom olarak dolumunu sağlayan bir sistemdir. ROKETSAN'ın bir projesi kapsamında İhraççı tarafından üretilmiştir. Dört adet roketin aynı anda canlı yakıt dolumunu otomatik olarak doldurması hedeflenmiştir. Proje 2022 yılında teslim edilmiştir.

TSK ve kolluk güçlerinin kara, deniz ve hava platformları gereksinimlerini yüksek teknoloji ve maliyet etkin çözümlerle karşılayan Türk savunma sanayii, bu platformlarda kullanılan itki, tahrik ve güç sistemlerinin de milli kaynaklarla edinilmesini hedeflemektedir.

İtki, Tahrik ve Güç Sistemleri

Kara Sistemleri Tahrik ve Güç Aktarma

Deniz Sistemleri Tahrik ve Güç Aktarma

Ağır Ticari Araç Motoru (BMC Power)

Türk mühendisler tarafından geliştirilen yerli ve milli bir motor, 6 silindirli, 12,8L hacimli, 600 beygir gücünde ve iki ayrı projede kullanılmak üzere tasarlanmıştır: Yeni Nesil Hafif Zırhlı Araçlar ve ALTAY Ana Muharebe Tankı. Bu motor, askeri uygulamaların yanı sıra ağır ticari araçlarda da kullanılabilir ve gelecekte hibrit güç grupları için uygulanabilir. Test süreçleri devam etmektedir ve bu projede Türk mühendisleri, üniversiteler, tedarikçiler ve diğer mühendislik şirketleriyle iş birliği içinde çalışmaktadır.

TMSN Marin Motor (TÜMOSAN)

S8000, 4 silindirli içten yanmalı bir motor olup, Turbo-Intercooler teknolojisi sayesinde yüksek tork üretir ve aynı zamanda düşük yakıt tüketimine sahiptir. Bu motor, Stage IIIA emisyon standartlarına uyumlu bir dizel deniz motoru çözümdür. 75 ila 105 beygir gücü arasında güç üretebilmektedir. S8000 motoru, düşük yakıt tüketimi, uzun servis ömrü ve düşük işletme maliyetleri sunmaktadır.

Güç Grubu Geliştirme Projeleri (BMC Power)

Yeni Nesil Hafif Zırhlı Araç ("YNHZA") ve ALTAY Ana Muharebe Tankı için iki ayrı Güç Grubu geliştirilmektedir. YNHZA Güç Grubu, 40 tona kadar paletli hafif zırhlı araçlar için tasarlanmış olup 8 silindirli, V tipi, turbo dizel, su soğutmalı ve en az 675 kW (920-1000 BG) güç üretebilen bir motordan oluşmaktadır. Ayrıca, gelecekte hibrit güç grubu uygulamalarına uygun. ALTAY Güç Grubu ise ALTAY Ana Muharebe Tankı için geliştirilmekte ve 12 silindirli, V tipi, turbo dizel, su soğutmalı ve en az 1100 kW (1500 BG) güç üretebilen bir motordan oluşmaktadır.

İnsansız Deniz Araçları İçin İtki ve Kontrol Sistemleri ("FEMSAN")

FEMSAN'ın çözüm yelpazesi, insansız deniz araçları için güç aktarma sistemlerini içermektedir. Bu sistemler, askeri amaçlar için çeşitli deniz aracı uygulamalarını desteklemektedir, bunlar arasında Mayın Karşıtı Önlemler ("MCM"), İstihbarat, Gözetleme ve Keşif ("ISR"), denizaltı Savunma Harbi ("ASW") ve Kıyı Hızlı Saldırı Botları ("FIAC") için kullanılanlar bulunmaktadır.

Altınay
Savunma Teknolojileri A.Ş.
Sarıyer Mah. Göksu Cad. No:1/4A
Etiler - Beşiktaş - İstanbul
Tic. Sic. No: 272727 - Pendik - İstanbul
Vergi No: 0610415230
Mersis No: 08104162300014

ZİRAAT
MENKUL DEĞERLER A.Ş.
Levent Mah. Göksu Sok. No: 22
(Etiler Parkı) Kat: Beşiktaş/İST.
Büyükdere Mük. No: 4594

YATIRIM FİNANSMAN
MENKUL DEĞERLER A.Ş.

MİRETS
MILRES
MILRES GÜVENLİK SİSTEMİ SERKAPESİ YATIRIM FONU

MILRES SQUARE HEIGHTS K26 D2506
Orman Mah. İbadiye Cad. Emar Residence
No:8 Beşiktaş Mah. Beşiktaş/İstanbul
T: +90 216 400 2506
Ormanlıye V.D. 2950980709
Mersis: 0295-0990-7090-0001
milres@istincapital.com
istincapital.com

Türkiye İnanç Kurumu Bankası A.Ş.

İnsansız Kara Aracı İtki ve Kontrol Sistemi (FEMSAN)

FEMSAN, insansız kara araçlarının hareket kontrol zorluklarına yönelik çözümler sunmaktadır. İnsansız kara araçlarının tahrik sistemleri, sınırlı güç kaynaklarından maksimum verim elde etmek amacıyla tasarlanmalıdır. FEMSAN'ın yüksek verimli BLDC motorları, askeri standartlara uygun olarak zorlu ortamlarda etkili bir şekilde çalışabilmektedir.

Milli platformların ihracat potansiyelini artıracak ve Türk savunma sanayiinin küreselleşmesinin önündeki tüm engelleri kaldıracak olan milli itki, tahrik ve güç sistemleri, ihracat potansiyeli yüksek olan başta insansız hava araçları olmak üzere, tüm unsurlara adapte edilecektir.

İtki, Tahrik ve Güç Sistemleri

Hava Sistemleri Tahrik ve Güç Aktarma

İtki ve Tahrik Alt Sistemleri

KTJ-3200 Turbojet Motoru (KALE)

KTJ-3200, yerli ve özgün bir Turbojet Motorudur, özellikle seyir füzeleri ve insansız platformlar için tasarlanmıştır. Yüksek itki ve düşük yakıt tüketimi sunar, farklı koşullarda başlatılabilir ve çeşitli testlerden geçmiştir, farklı hava platformlarına uyarlanabilmektedir

ALTAY Tank Yan ve Yükseliş Eksen Motorları (AKIM METAL)

Savunma sanayiinde kullanılan servo motorların tasarımı ve üretimi tamamlanmış, aynı zamanda geliştirme çalışmaları devam etmektedir. Ayrıca, Türkiye'de endüstri uygulamaları için (0.2 kW - 20 kW) servo motor ailesi oluşturulmuştur ve firma, otomotiv sektörü için servo motor tasarım çalışmaları yürütmektedir.

Özgün Turbofan Programı (TRM MOTOR)

Nesil Hafif Zırhlı Araç ("YNHZA") ve ALTAY Ana Muharebe Tankı için iki ayrı Güç Grubu geliştirilmektedir. YNHZA Güç Grubu, 40 tona kadar paletli hafif zırhlı araçlar için tasarlanmış olup 8 silindirli, V tipi, turbo dizel, su soğutmalı ve en az 675 kW (920-1000 BG) güç üretebilen bir motordan oluşmaktadır. Ayrıca, gelecekte hibrit güç grubu uygulamalarına uygun.

Diferansiyel (TÜMOSAN)

TÜMOSAN Diferansiyel, sağ ve sol akslar arasındaki tork ve hız dengesini sağlayan bir konik dişli sistemidir. Bu sistem, taktik tekerlekli askeri araçlar, ağır ve orta sınıf ticari araçlar, midibüs, otobüs ve iş makineleri için geliştirilmiştir. Elektro-pnömatik kontrollü kilitli ve kilitli olmayan kullanım opsiyonu ile zorlu arazi koşullarında ve ağır işlerde güvenilir çalışma ve uzun ömür sunmaktadır. Ayrıca, üç veya daha fazla aksa sahip araçlar için tandem kullanım olanağı sunar ve kompakt tasarımı ile yerden tasarruf sağlamaktadır.

Altınay
Savunma Teknolojileri A.Ş.
Savunma Bakanlığı Park Bulvarı No:1/4A
Etiler Kat:201-202 Pendik - İstanbul
Tic. Sic. No: 271100
Pendik V.D.: 061 041 6290
Mersis No: 0811001623000014

3 Mayıs 2024

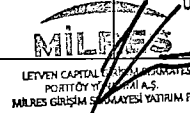
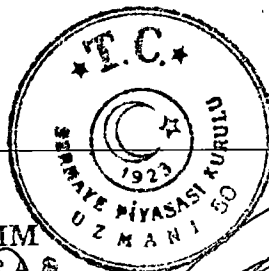

Onalan Mah. İbadeh Cad. Emar Residence
No:825/2 Kat: No:263 Üsküdar İstanbul
T: +90 216 400 2606
Mersis: 0295-6990-7090-0001
milres@letvencapital.com
letvencapital.com

ZİRAAT YATIRIM
MENKUL DEĞERLER A.Ş.
Levanten Mah. Gonca Sok. No: 22
(Etiler Pasajı) Kat: 1 Beşiktaş/İST.
Etiler Mükemmeller V.D. 0212 4594

ZİRAAT YATIRIM MENKUL DEĞERLER A.Ş.

Türkiye İnanç Kurumu Bankası A.Ş.

- 3 Mayıs 2024

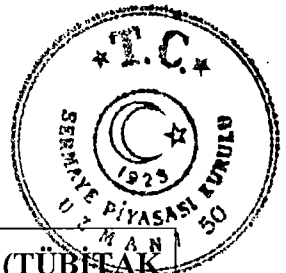

<p>PD170 Turbodizel Havacılık Motoru (TEI)</p> <p>Operatif İHA Motoru Geliştirme Projesi kapsamında geliştirilen PD170 Turbodizel Havacılık Motoru tasarım çalışmaları büyük ölçüde tamamlanmıştır. 4 farklı motor test düzeneğinde 4000 saatten fazla motor testi gerçekleştirilmiş ve motor uçuş testlerine hazır hale gelmiştir. Ayrıca, PD222 motoru gibi yeni motorların geliştirme çalışmalarına başlanmıştır ve BAYKAR MAKİNA'ya teslim edilmiştir. Bu motorlar, Akıncı İHA gibi platformlara güç sağlayacaktır.</p>	<p>Süper Alaşım Parça Dökümü (TÜBİTAK MAM)</p> <p>Enerji, Havacılık ve Demir-Çelik sektörlerinde yüksek sıcaklık uygulamaları için araştırma, ürün geliştirme ve prototip imalatı gerçekleştirilmektedir. Bu kapsamda Yüksek Sıcaklıkta Metalik Malzeme Üretim Prosesleri, Ergitme işlemleri ("VIM") açık atmosfer ve vakum altında, kontrollü atmosfer ve vakum altında ısıl işlem, yüksek sıcaklık çekme, yorulma ve sürünme dayanımı testleri, ısıl bariyer ve korozyon dirençli kaplamaların (EB-PVD, CVD) üretimi, mikroyapısal karakterizasyon çalışmaları ve tahribatsız muayene testleri gerçekleştirilebilmektedir.</p>
<p>TS1400 Turboşaft Motoru (TEI)</p> <p>TUSAŞ tarafından geliştirilen GÖKBİEY Genel Maksat Helikopteri'ne güç sağlamak amacıyla başlatılan Turboşaft Motor Geliştirme Projesi devam etmektedir. Motor tasarımı ve geliştirme çalışmalarının yanı sıra motorun tasarım, tedarik, imalat, montaj ve test aşamalarını kapsayan Çekirdek Motor süreci de başlatılmıştır. Motorun parça imalatı tamamlandıktan sonra hızlı bir montaj süreci gerçekleştirilmiştir. Çekirdek Motor testlerinden elde edilen veriler, motor tasarımını daha da geliştirmek için kullanılacaktır.</p>	<p>F135 Jet Motoru Alt Parçaları (KALE)</p> <p>F-35'in F135 motorunda kullanılan parçalar, İzmir / Gaziemir'deki üretim tesislerinde talaşlı imalat, fabrikasyon, özel işlemler ve tahribatsız muayene gibi işlemlerle üretilmektedir.</p>

Savunma Sanayii ve Havacılık Sistemlerinin, Teknolojilerinin ve Ürünlerinin Sivil Kullanım Alanları ve Diğer Endüstriler ile Etkileşimleri

- Otomotiv ve ticaret gibi sektörlerde dönüştürücü bir güce sahip olan savunma sanayii geleceğin teknolojilerine de yön vermektedir. ABD'li şirketler Apple Inc. ve Microsoft Corporation'ın ülkenin savunma sanayiinden destek alması bu perspektifle değerlendirilmektedir. Ayrıca mevcut yaklaşıma Güney Kore'deki gemi endüstrisi de örnek gösterilmektedir.
- Türkiye'de de savunma sanayiiyle bağlantılı olarak gelişebilecek birçok alan bulunmaktadır. Türkiye'nin elektrikli arabası TOGG, BAYKAR grubunun faaliyetleri, VESTEL'in Ar-Ge çalışmaları, ASELSAN'ın sağlık sektöründeki girişimleri ve bankalar bu anlamda öncelikli olarak değerlendirilebilecek alanlardır. Türk savunma sanayii yeni teknolojik çağın henüz başlangıcındadır ve bunun daha da ileriye taşınacağı beklenmektedir.
- Sivil ve ticari uygulamalarda da İHA ve drone'ların daha fazla kullanılmaları beklenmektedir. Yüksek doğrulukta veri toplayabilen İHA ve termal görüntüleme sistemlerine sahip robotlar COVID-19'un yayılmasını en aza indirme amacıyla önemli katkılar sağlamış ve yaygın olarak kullanılmaktadır.

Altınay
Savunma Teknolojileri A.Ş.
Savunma Sanayii Teknolojik Bulvarı No:1/4A
Pendik - İstanbul
Tic. Sic. No: 271020/2022
Fonksiyon No: 061 041 9230
Mersis No: 0061041623000014

ZİRAAT YATIRIM MENKUL DEĞERLER A.Ş.
Levent Mah. Gönca Sok. No: 22
Etiler (Beşiktaş) Krt: 1 Beşiktaş/İST.
Büyük Mükellefler V.D. 994 010 4542

YATIRIM FİNANSMAN MENKUL DEĞERLER A.Ş.

YATIRIM FİNANSMAN MENKUL DEĞERLER A.Ş.
SQUARE HEIGHTS K26 Dışkapı
Kat: 5. Kat, B.5. Blok, Dışkapı
No: 02E/1, Kat: No: 263 Uskudar/İstanbul
T: +90 212 401 2606
F: +90 212 401 90709
E: info@yfd.com.tr
Tic. Sic. No: 271020/2022
Fonksiyon No: 0295-7397-1090-0001
M.Ş.ES. GİRİŞİM SERMAYE YATIRIM FONU
YATIRIM MENKUL DEĞERLER A.Ş.



- 3 Mayıs 2024

- Yakın gelecekte blokzincir teknolojisinin ve 6G kablosuz ağ platformlarının uygulanması ile İHA ve drone'ların tıbbi tedarik, trafik denetimi ve kurtarma operasyonlarında daha da büyük bir rol oynaması beklenmektedir.
- Tarım süreçlerini iyileştirmek için tarla sensörleri, dronelar, uydu görüntüleri, cep telefonu, robotlar ve benzeri otomatik makineler ile geliştirilmiş çiftlik yönetim yazılımları kullanıldığında verimlilik ve sürdürülebilirlik artmaktadır. Veri yakalama cihazları ve analitiği ile karar destek yazılımları gibi hizmetler ve teknolojiler; hava durumu verileri üzerinden toprak, mahsul, hayvan ve tarım arazilerinin kalitesi hakkında zamanında ve doğru bilgi sağlayarak planlamayı kolaylaştırmakta, üretkenliği ve karlılığı artırarak üreticilere yardımcı olmaktadır. Bu bağlam askeri bir İHA, mevcut teknik donanımları sivil kullanım alanlarına kolay adapte edilebilir durumdadır, zirai ilaçlamalarda da fayda alanları sunmaktadır. Ek olarak, İHA kullanımı orman yangınları, sınır güvenliği, kaçakçılık izleme ve doğal afetlerde mevcuttur.

Günümüzde geliştirilen savunma sanayii ürünlerinin sivil alanlarda kullanımı teşvik edilmektedir (Dual Use). Ancak yine de bu bakış açısında sivil piyasanın "Rekabete dayalı" olduğu gerçeği gözardı edilmemelidir, askeri kullanımda bu motivasyondan bahsedilmesi doğru olmayacaktır. Benzer şekilde günümüzde sivil alandan askeri kullanıma da geçişler görülmektedir.

Türkiye'den örnekler:

BAYKAR BAYRAKTAR TB2'lerin orman yangınlarıyla mücadele kapsamında tespit ettiği yangın sayıları:

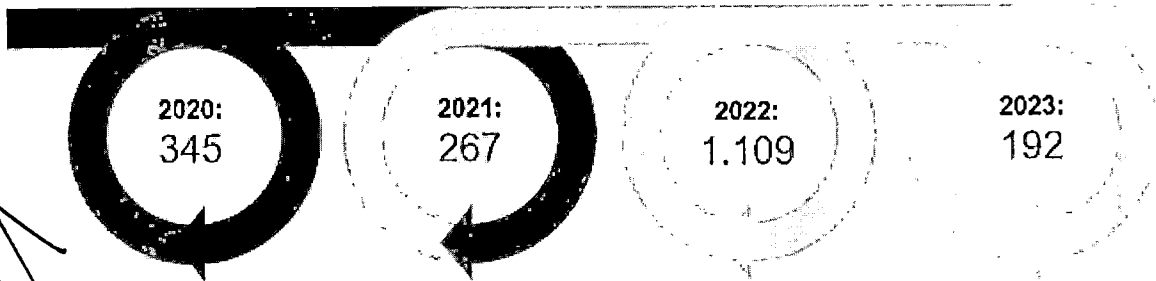

Kaynak: PWC Sektör Raporu

T.C. Tarım ve Orman Bakanlığı ile Orman Genel Müdürlüğü desteğiyle yapılan iş birliği ile Bayraktar TB2 İHA, orman yangınlarının erken tespiti ve söndürme çalışmalarının verimli yönetilmesinde etkin görev almaktadır. Avrupa'da ilk kez yüksek teknolojili İHA'nın orman yangınları ile mücadelede kullanılması sağlanmıştır. Orman Genel Müdürlüğü verilerine göre 1 adet TB2 İHA yaklaşık 3,5m hektarlık alanı havadan gözetleyerek 361 adet yangın izleme kulesi ile eş değer iş gerçekleştirmiştir.

Türk Kızılay Lojistik, İHA sistemleri ile kan nakli başta olmak üzere kritik medikal malzeme taşımak ve acil durum lojistiği gibi çalışmalar yapılması üzere DASAL ile anlaşma imzalamıştır. İş birliği protokolüne göre DASAL imalatı 15, 75 ve 150 kilogram taşıma kapasitesine sahip İHA sistemleri ile Kızılay kent içi taşıma gerçekleştirilecektir. Asıl amacı mühimmat taşımak, ateşleme özelliği ve elektrikli modelleri ("ALBATROS") de olan kargo İHA, sivil kullanımda taşımacılık alanında çokça fırsata sahiptir.

Şirket, arama-kurtarma amacıyla insansız çözümlerinden Kızılay'a kargo 15 Şubat 2023'de Hatay deprem bölgesine göndererek yoğun çalışmalarda kullanılması sağlanmıştır.

AKINAY
Savunma Teknolojileri A.Ş.
Etiler Mah. Katip Çelebi Caddesi
No: 201-202 Pendik - İstanbul
Tic. Sic. No: 272800
Vergi No: 3470000000
Pencik V.D. 061 041 6230
Faks No: 061 041 6230
E-posta No: info@akina.com.tr

ZİRAAT YATIRIM MENKUL DEĞERLER A.Ş.
Levent Mah. Conca Sob. No: 1
(Etiler Pasajı) Kat: 11 Beşiktaş/İSİ
Etiler Mah. Çarşı Caddesi No: 45/1

ZİRAAT YATIRIM MENKUL DEĞERLER A.Ş.

EMAR SQUARE HEIGHTS K26 D2606
Ünalan Mah. Liberty Caddesi Emar Residence
Kat: 26 Blok: 26 No: 26 Kat: 26
T: +90 216 400 2605
F: +90 216 400 2605
Mersis: 0295-0990-7090-0001
milres@leventcapital.com
www.leventcapital.com

Türkiye Sınai Kalkınma Bankası A.Ş.

SSB tarafından yayınlanan 2023-2027 Sektör Stratejisi Dokümanı kapsamında Ar-Ge projeleri için gelecek dönemde odaklanılacak alanlar belirlenmiştir.

Türkiye Ar-Ge Odak Alanları Stratejisi

1. Bilgi Teknolojileri

Savunma kabiliyetlerini geliştirmek için aşağıdaki alanlarda rekabeti artırmak amaçlanmaktadır:

- Haberleşme & Bilgi İşleme Altyapıları
- Otonom ve Sürü Sistem
- Karar Destek ve Eğitim
- Siber Güvenlik ve İstihbarat

2. Algılayıcı Teknolojileri

İlgili teknolojilerde milli üretimin sağlanabilmesi için gerekli bilgi birikimi, altyapı ve insan kaynağının oluşturulması hedeflenmektedir:

- Kuantum Teknolojileri
- Kızılötesi Teknolojiler
- Navigasyon Teknolojileri
- RF Teknolojileri
- Akustik Teknolojileri

3. İleri Malzeme / Eğitim Teknolojileri

Projelerdeki kritik malzemelerin yerli üretimi beklenmektedir:

- Kompozit Teknolojileri
- Eklemeli İmalat Teknolojileri
- Döküm Teknolojileri
- Alaşım Geliştirme Teknolojileri
- Nano Malzeme Teknolojileri
- Yakıt Pili Teknolojileri

4. Tahrip & Kimyasal, Biyolojik, Radyolojik, Nükleer ("KBRN") Teknolojileri

Roket ve füze gibi mühimmat ihtiyaçlarının milli olarak karşılanabilmesi amaçlanmaktadır.

- Tahrip Teknolojileri: Patlayıcı, Yakıt ve Piroteknik Teknolojisi
- KBRN Teknolojileri: Tespit ve Teşhis, Korunma, Dekontaminasyon

Alınay
Savunma Teknolojileri A.Ş.
Sarıyer İlçesi Teknopark Bulvarı No:1/4A
Sarıyer/İstanbul - Beşiklik - İstanbul
Tic. Sic. No: 262252
Tic. Sic. No: 061 041 6230
Mersis No: 0061041623000014

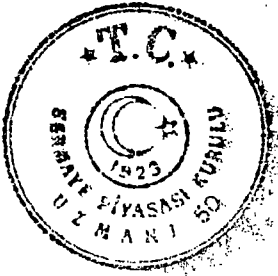

- 3 Mayıs 2024

EMMA SQUARE HEİGHİS K26 D2606
Ünalan İsm. Ubarice End. Emar Residence
No:22E İç Kapı No:263 Üsküdar İstanbul
Tic. Sic. No: 276 400 2506
Omranıye V.D. 2950990709
Mersis: 0295-0990-7090-0001
milres@letvencapital.com
letvencapital.com

ZİRAAT YATIRIM
MENKUL DEĞERLER A.Ş.
Levent Mah. Gonca Sok. No: 72
Etiler/Beşiklik Kat: 4 Beşiklik/İST.
Büyük Mükemmeller V.D. 908 610 4504

YATIRIM MENKUL DEĞERLER A.Ş.

Türkiye İsmail Kalkınma Bankası A.Ş.

Savunma Sanayii Ekosistemi ve Platform Bazlı Değer Zinciri

Sistem bazında yetkinliğin sağlanması için Savunma Sanayii tedarik zinciri, piramit bir yapıda kurgulanmıştır. Piramit yapıda ana yüklenicilerden araştırma kuruluşlarına inildikçe derinlik ve niteliğin, kuruluşlardan ana yüklenicilere çıkıldıkça da yönetim ve proje ölçeğinin artması beklenmektedir.

Savunma Sanayii Piramidi

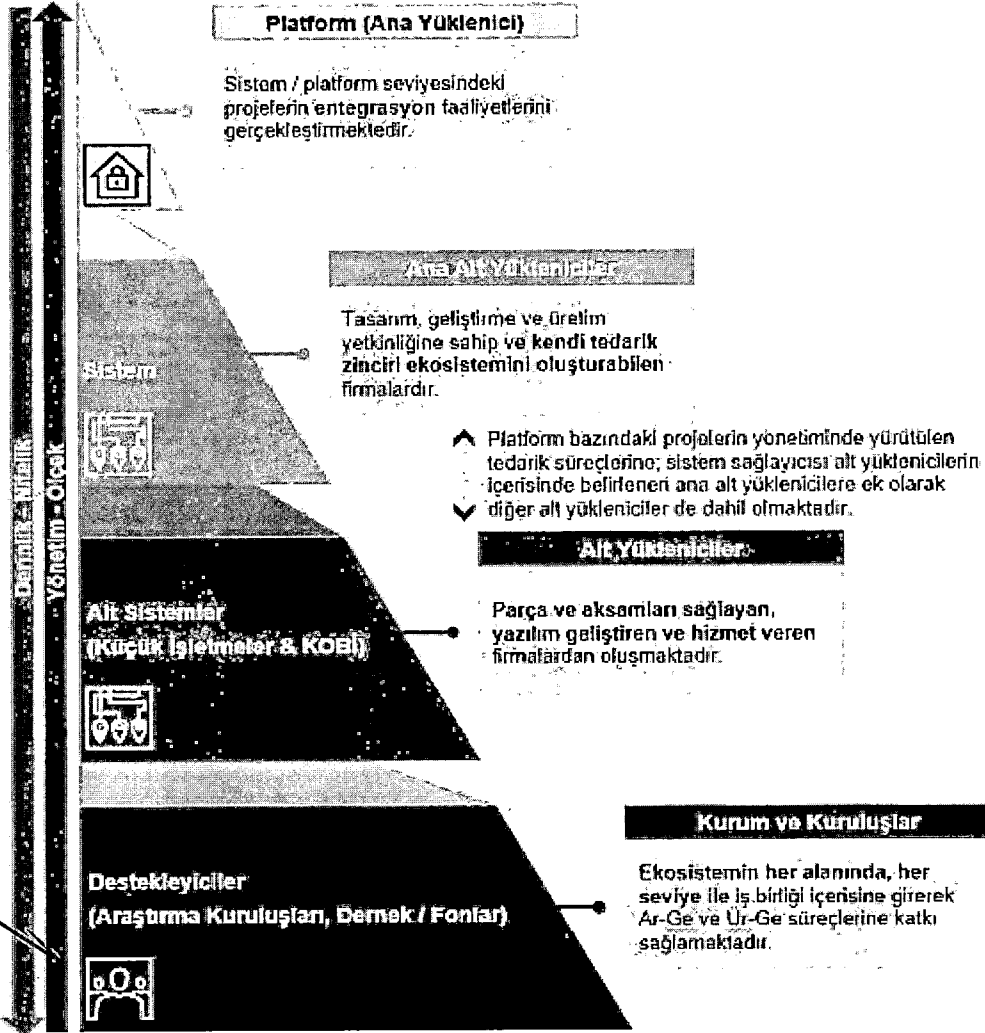

Yapılan: PWC Sektör Raporu

- 3 Mayıs 2024

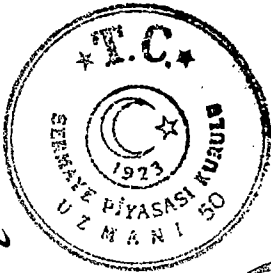

EMAR SQUARE HEIGHTS K26 D2605
Orhan Mah. Libosya Cad. Emar Residence
MİRES ÇEŞME İÇ MEYDANI No:263 Üsküdar İstanbul
T: +90 216 400 2036
Ormaniyeye V.D. 2950990709
Mersis: 0295-0990-7090-0001
milres@letvencapital.com
letvencapital.com

LETVEN CAPITAL GİRİŞİM SERMAYESİ
PORTFÖY YÖNETİMİ A.Ş.
MİRAES GİRİŞİM SERMAYESİ YATIRIM FONU

Akınay
Savunma Teknolojileri A.Ş.
Sanayi ve Teknoloji Bakanlığı
T.C. Yatırım ve Finansman Bakanlığı
No:2411/2022 Pendik - İstanbul
Tic. Sic. No: 295099
Vergi Dairesi No: 061 041 6220
Mersis No: 00610416230000014

ZİRAAT YATIRIM

MENKUL DEĞERLER A.Ş.
Levent Mah. Genç Sok. No: 22
(Emek Pasajı) Kat: 1 Beşiktaş/İST.
Büyükdere Mükellefleri V.D. 997 810 454

YATIRIM MENKUL DEĞERLER A.Ş.

Türkiye İsmail Kalkınma Bankası A.Ş.

Savunma sanayii ekosisteminde rol alan alt ve üst yüklenicilerin platform bazlı iş yapış modeli sonucu ortaya çıkan değer zinciri:

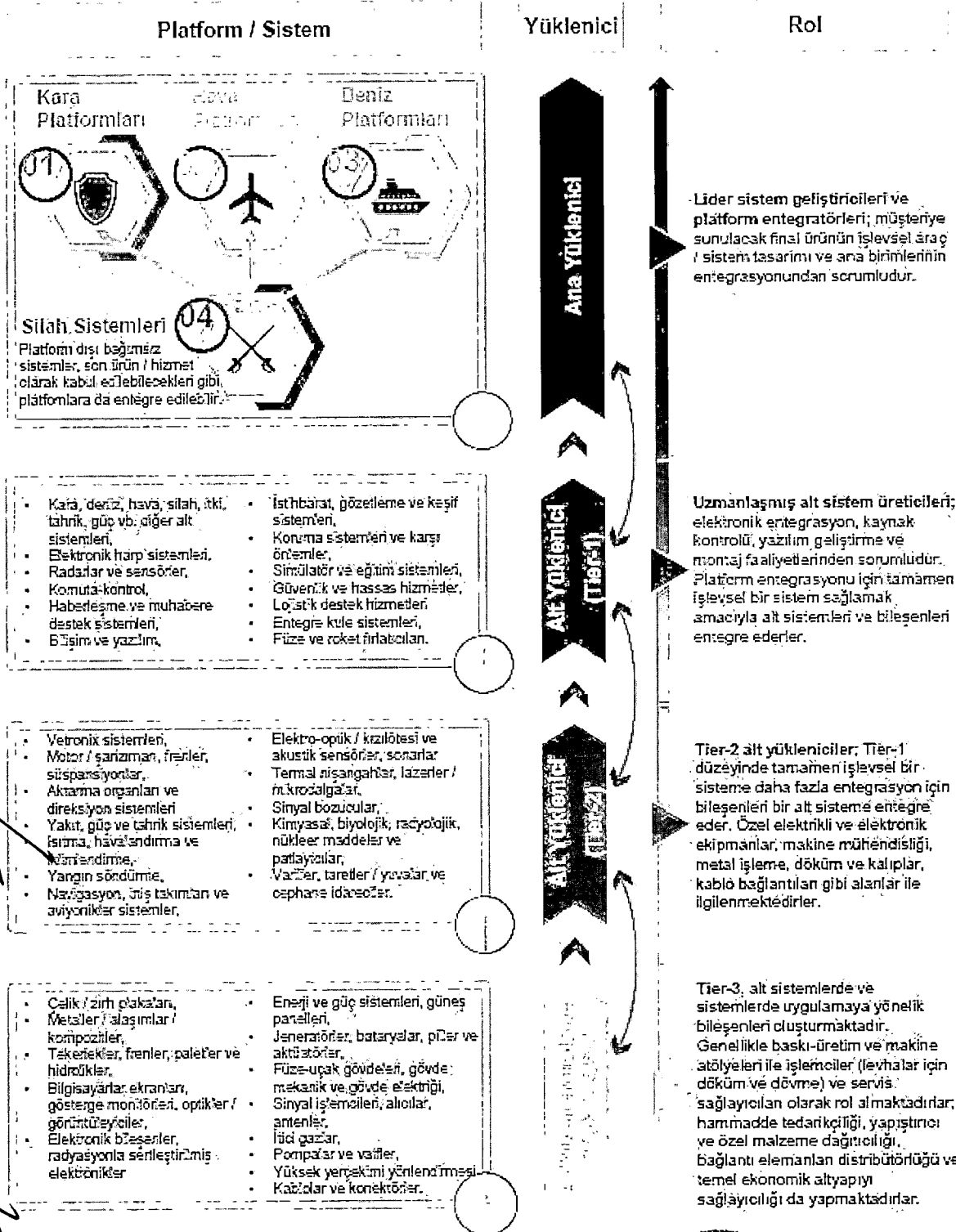

Kaynak: PWC Sektör Raporu

EMAAR SQUARE HEIGHTS K26 D2606
Unalan Mah. Şişli Cad. Emir Residence
No:22/11 İç Kapı No:263 Üsküdar İstanbul
T: +90 216 400 2606
Umraniye Y.D. 25509 70705
Mersis: 0295-0950-7090-0001
milres@letvencapital.com
letvencapital.com

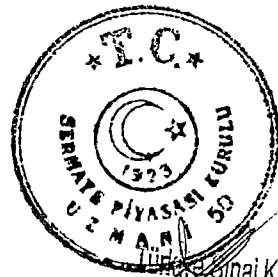

ZİRAAT YATIRIM
MENKUL DEĞERLER A.Ş.
Levent Mah. Gonca Sok. No: 22
(Etiler Pasajı) Kat: 1 Beşiktaş/İST.
Etiler Mükellefler Y.D. 980 010 451

167
ZİRAAT YATIRIM FİNANSMAN
MENKUL DEĞERLER A.Ş.

3 Mayıs 2024
Sinai Yatırım Bankası A.Ş.

Sektördeki Önemli Oyuncular ve Seçilmiş Platform Bazlı Projeler

Türkiye'deki büyük savunma sanayii oyuncuları, küresel çapta en iyi 100 şirket listesine giriş yaparak sıralamalarını yükseltmeye devam etmektedir. 2020 yılında Türkiye savunma sanayii oyuncularından 7 adet şirket listeye girmiş, 2023 yılında ise ASFAT kuruluşundan bu yana ilk kez listeye 100. sıradan giriş yapmıştır.

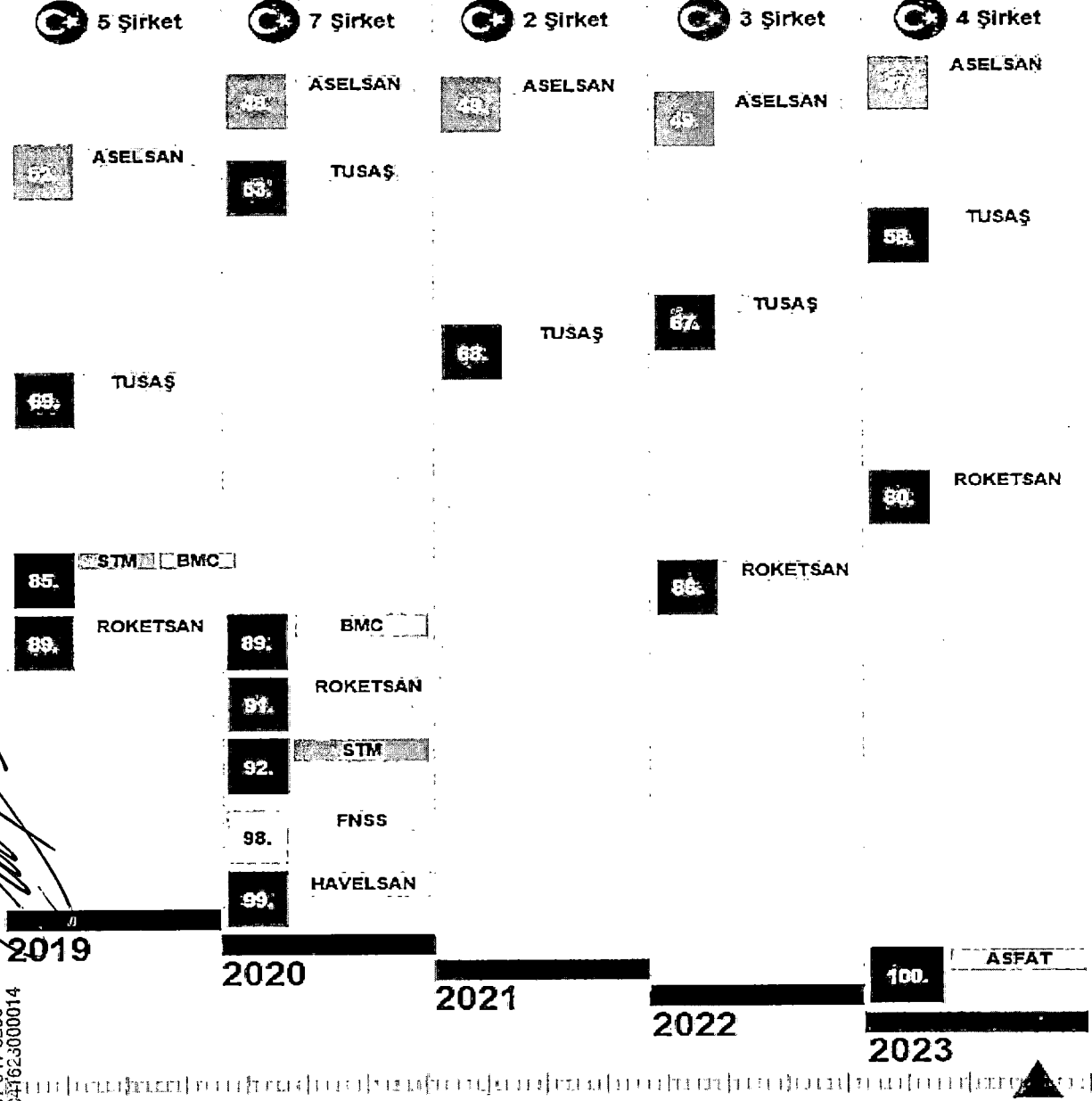

Aimnay
Savunma Teknolojileri A.Ş.
Sarıyer Mahallesi, Teknolojik Bulvarı No:1/4A
Sarıyer/İstanbul /T.C.
Tic. Sic. No: 271197, Pendik - İstanbul
Posta No: 34799, 063 041 6280
Mikroisletim No: 3061341623000014

Yayınlanma Tarihi: 3 Mayıs 2024
Kaynak: PWC Sektör Raporu

ZİRAAT YATIRIM
MENKUL DEĞERLER A.Ş.
Levent Mah. Gençlik Sok. No: 22
(Emek Pasajı) Kat:1 Beşiktaş/İST.
Büyükdere Mük. No: 1/10 V.D. 998 040 459

MİLRÉS
LETVEN CAPITAL MENKUL DEĞERLER A.Ş.
MİLRÉS GİRİŞİM SERMAYESİ YATIRIM FONU
EMAAR SQUARE HEIGHTS K26 D2606
Ünalan Mah. Livedioy Cat: Emar Residence
No: 32E İç Kat: D:263 Üsküdar İstanbul
T: +90 216 400 2506
Omraniye V.D. 2950920709
Tic. Sic. No: 0295-0990-7090 6001
milres@letvencapital.com
letvencapital.com

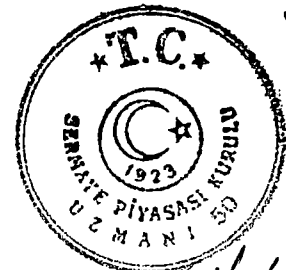

ZİRAAT YATIRIM
MENKUL DEĞERLER A.Ş.
Levent Mah. Gençlik Sok. No: 22
(Emek Pasajı) Kat:1 Beşiktaş/İST.
Büyükdere Mük. No: 1/10 V.D. 998 040 459

Türkiye İhtisap ve Piyasası Kuruldu
3 Mayıs 2024



3 Mayıs 2024

ALTAY Ana Muharebe Tankı

ALTAY Seri Üretim Projesi'nde stratejik ortakların yanı sıra 200'e yakın milli firma ve onların alt yüklenicisi olarak 1.000'e yakın KOBİ çalışacak, bu süreçte 100.000'e yakın insan istihdam edilecektir. Sözleşme kapsamında 250 adet ALTAY Tankı üretilecek ve TSK'ya teslim edecektir.

Platform	Sistem	Alt Sistem
Ana Yüklenici	Ana Alt Yükleniciler	Alt Yükleniciler / KOBİ
BMC	ASELSAN <ul style="list-style-type: none">Haberleşme, Komuta Kontrol Muhabere ve Bilgi Sistemleri (Telsiz ve İç Haberleşme Sistemi)Atış Kontrol Alt Sistemi	ASELSAN <ul style="list-style-type: none">AKKOR Aktif Koruma Sistemi (radar, merkezi yönetim bilgisayarı ve mühimmatını yüksek hızla yönlendiren mühimmat atıcısı)Gömülü Eğitim Simülatörü (Tank Mürettebat Eğitim Sistemi) ile bu ürünlere yönelik kullanıcı / bakım eğitimleriNişancı İkinci Derece Görüş Alt Birimi,Kule Kayar Bileziği kullanımıDurumsal Farkındalık Sistemi gibi pek çok yardımcı alt sistemin üretimi <p>Seri Üretim Projesi kapsamında üretilecek tanklara:</p> <ul style="list-style-type: none">Elektrikli Top ve Kule Takat SistemiMobilite için Tank Sürücü Görüş SistemiTank Lazer Uyarı SistemiMuharebe Sahası Tanıma ve Tanıtma SistemiÖrümcek Yakın Mesafe Gözetleme SistemiSARP Uzaktan Komutalı / Kumandalı Silah Sistemi
	ROKETSAN Pasif ve Reaktif Zırh Sistemi <small>EMAAR SQUARE HEIGHTS K26 D2606 Onatan Mah. Ütbaçay Cad. Emar Residence No:8/8 E. Kat No:263 Üsküdar İstanbul T: +90 216 460 2505 Ormanlıye V.D. 28501 00019 Mihriye Mah. 19950 75001 milrus@.trnca.com.tr letvencapital.com</small>	HAVELSAN <ul style="list-style-type: none">Eğitim Maketleri ve Simülatörler (tankın kullanılmadan, muharebeye hazırlık seviyesini düşürmeden, tankı kullanırcasına gerçekçi bir eğitim ortamında mürettebatı ve

ALTAY

Sistem ve Teknolojileri A.Ş.
Sarı Mahallesi Teknokent Bulvarı No:1/4A
Sarıyeri/İstanbul
Tic. Sic. No:291-202 Pendik - İstanbul
Tic. Sic. No:061.1241.6220
Tic. Sic. No:0081041623000014

ZİRAAT YATIRIM MENKUL DEĞERLER A.Ş.
Levent Mah. Gönca Sok. No:22
(Etiler Pasajı) Kat:1 Beşiktaş/İST.
Suşluk Mektepler V.D. 968 010 4594

169
ZİRAAT YATIRIM MENKUL DEĞERLER A.Ş.

Türkiye İsmail Kalkınma Bankası A.Ş.



3 Mayıs 2024

		mürettebatın yanında tankin bakımından sorumlu olan personelin eğitimi)
MKE	Ana Silah Sistemi (120 mm L55)	İHRAÇÇI <ul style="list-style-type: none">Aselsan ile atış kontrol alt sisteminin yerleştirilmesi

Milli Muharip Uçak KAAN

2028'de Türk motoru ile uçurulması hedeflenen MMU'nun 2030'lu yıllarda TSK envanterine girmesine yönelik çalışmalar sürdürülmektedir. Türkiye'den temin edilecek sistemlerde Aselsan çözümleri önemli bir yer tutmaktadır. MMU mevcut durumda F110 motoru ile uçurulmaktadır.

Platform	Sistem	Alt Sistem
Ana Yüklenici	Ana Alt Yükleniciler	Alt Yükleniciler / KOBİ
TUSAŞ	ASELSAN <ul style="list-style-type: none">Kendini Koruma ve Elektronik Harp ve Destek SistemleriRadar Sistemi (Bütünleşik RF Sistemi Geliştirme Projesi)Haberleşme Sistemleri ve Navigasyon Fonksiyonları (Bütünleşik Haberleşme Seyrüsefer Tanıma-Tanıma Projesi)Minyatür Bomba, Akıllı Çoklu Salan ve Lazer Güdümlü Bomba'nın MMU'ya entegrasyonu	ASELSAN <ul style="list-style-type: none">Elektro-optik Sistemler (Bütünleşik Elektro-optik Sistem Teknoloji Geliştirme Projesi)Düşük Görünürlüklü (Sentetik Açıklıklı) Radar ve Elektronik Harp Bütünleşik Anten Tasarımları, ICNI AntenleriRadar ve Elektronik Harp Bütünleşik Almaç / Göndermeç YapılarıAESA Tabanlı Radar Algoritmaları,Geniş Bant Yüksek Performanslı RF BileşenlerKızılötesi Arama ve Takip SistemiBütünleşik Elektro-Optik Hedefleme SistemiFüze ve Lazer İkaz ve Görüntüleme SistemiFüze İkaz ve Görüntüleme SistemiKaska Entegre Gösterge / Görüntüleme Sistemi (Kaska Monteli Nişangah)Uçuş Kontrol Sistemleri SensörleriMWIR* ve LWIR** (Orta ve Uzun Dalgaboyu Kızılötesi)

Savunma Teknolojileri A.Ş.
Savunma Bakanlığı Teknolojik Bulvarı No:1/4A
Kadıköy - Beşiktaş - İstanbul
Tic. Sic. No:201-202 Pendik - İstanbul
Tic. Sic. No:061 041 6230
Mersis No: 00810416230000014

Akıncı

EMAAR SQUARE HEIGHTS K26 D2606
Orta Mah. Üsküdar Cad. Emir Residence
No:221, Kapı No:263 Üsküdar İstanbul
T: +90 216 400 2606
Ormanlı V.D. 2950993709
Mersis: 079300337050-0001
milres@levencapital.com
levencapital.com

ZİRAAT YATIRIM
MENKUL DEĞERLER A.Ş.
Levent Mah. Gönül Sok. No: 22
(Etiler Pasajı) Kat: 1 Beşiktaş/İST.
Büyükdere Mh. No: 298 010 4554

YATIRIM FİNANSMAN
MENKUL DEĞERLER A.Ş.

Türkiye Sınai Yatırım Bankası A.Ş.

- 3 Mayıs 2024

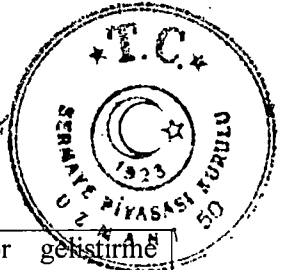

		MCT*** dedektör geliştirme faaliyetleri • Ön tasarım ve Sistem Ön Tasarım çalışmaları
TEI	Yerli motor (EI-TF6000 turbofan motoru) geliştirme çalışmaları	İHRAÇÇI - TAAC • Uçuş Kontrol Sistemi: Hangardan çıkış seremonisinde iniş takımlarının ve uçuş kontrol eyleyicilerinin tasarlanması, üretilmesi ve platforma entegrasyonunun sağlanması • Silah kapağının açma/kapama hareket mekanizmalarının geliştirilmesi

Jet Eğitim ve Hafif Taarruz Uçağı HÜRJET

Kesin çözüm olarak yerli bir turbofan motorun üretilmesi planlanmaktadır ancak ilk üretim Hürjet'lerde yerli motorun yetişmeyeceği düşünülerek bu süre zarfında üretilecek olan uçaklara General Electric F404 turbofan motoru entegre edilecektir.

Platform	Sistem	Alt Sistem
Ana Yüklenici	Ana Alt Yükleniciler	Alt Yükleniciler / KOBİ
TUSAŞ	ASELSAN • MURAD AESA radar entegrasyonu • Hava Ataletsel / Seyrüsefer Navigasyon Sistemi (ANS-511)	ASELSAN • Dahili Haberleşme Sistemi (DHS-300) • 9681 V/UHF Hava Telsizi • Hava Trafik Kontrol Sistemleri (IFF Mk XIIA(S) Cevaplayıcı)
	ROKETSAN – TÜBİTAK SAGE • Kullanılabilecek Mulitemel Mühimmatlar: havadan havaya füzeler (Gökdoğan, Bozdoğan), seyir füzeleri (SOM) ve bombalar (Minyatür Bomba, Sarb-83, HGK-3, KGK-83, KGK-82, Teber-82)	HAVELSAN • Simülatörler (pilotların test uçuşları)
	GENERAL ELECTRIC • General Electric F404 turbofan motoru	NUROL CAS • Kokpit Kontrol Panelleri (pilotların motor, iniş takımı, park freni, yakıt, haberleşme, kokpit içi ısı ve ışıklandırma gibi konularda kontrolünü sağlaması)
		İHRAÇÇI – TAAC – Magnaghi Aeronautica

Alınay
Savunma Teknolojileri A.Ş.
Sımsık Mahallesi TeknoPark Bulvarı No:7/4A
Sımsık Mahallesi TeknoPark Bulvarı No:7/4A
Pendik - İstanbul
Peşinlik V.D.: 061 041 8280
Mersis No: 08160341023000014

ZİRAAT YATIRIM MENKUL DEĞERLER A.Ş.
Levent Mah. Çınco Sok. No: 22
(Etiler Pasajı) Kat:1 Beşiktaş/İST.
Büyükdere Mükahheller V.D. 998 010 4544

SQUARE HEIGHTS K26 D2606
Uzun Mah. Libadiye Cad. Emar Residence
K:82E İç Kapı No:263 Üsküdar İstanbul
T:0090 905 76 400 7006
Ormanlıye V.D. 29509910709
Mersis: 0295-0950-7099-10001
milres@etvencapital.com

ZİRAAT YATIRIM MENKUL DEĞERLER A.Ş.

Türkiye Sınai Kalkınma Bankası A.Ş.

- 3 Mayıs 2024

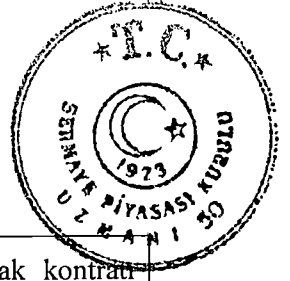

		<ul style="list-style-type: none">Anahtar teslim olarak kontratı imzalanan Demir Kuş (Iron Bird) Test Sistemi geliştirilmesi, doğrulama çalışmaları'İniş Takımları Blok 0 ve Blok 1 Geliştirme ve Üretimi' stratejik iş birliği anlaşması kapsamında Magnaghi Aeronautica yapılacak çalışmalarda TAAC'ın alt yüklenicisi olacak seçilmiştir.
--	--	---

T625 GÖKBEY Genel Maksat Helikopteri

TUSAŞ, GÖKBEY'in gövdesini, rotor sistemini ve güç aktarma sistemini tasarlayarak üretmiştir. VIP taşıma, kargo, hava ambulans, arama kurtarma ve kıyı ötesi taşıma, personel nakliye, pilot eğitimi, iç ve sınır güvenliği, ormancılık ve yangınla mücadele gibi birçok askeri ve sivil amaçlar ve ihtiyaçları doğrultusunda GÖKBEY kullanılabilir.

Platform	Sistem	Alt Sistem
Ana Yüklenici	Ana Alt Yükleniciler	Alt Yükleniciler / KOBİ
TUSAŞ	ASELSAN <ul style="list-style-type: none">Haberleşme SistemleriSeyrüsefer SistemiKendini Koruma ve Elektronik Harp Sistemi	ALP HAVACILIK <ul style="list-style-type: none">TS-1400 Turboşaft motor geliştirme projesi kapsamında, iniş takımı, aksesuar dişli kutusu (ADK), dinamik bileşenlerin üretimi ve montajı alt yükleniciliği
	TEI <ul style="list-style-type: none">TS-1400 Turboşaft motoru	TEKFEN MÜH. <ul style="list-style-type: none">TS-1400 Turboşaft motor geliştirme projesi kapsamında, motor için test altyapısı için iş birliği: test sistemlerinin detay tasarımı, tedarik süreçlerinin teknik olarak yönetimi, montaj, test ve devreye alınması için süpervizörlük hizmetleri
	TÜBİTAK SAGE <ul style="list-style-type: none">Türkiye'nin ilk tek kristal türbin kanadı üretimi, yenilikçi termal bariyer kaplama metotları kullanılarak yapılmıştır; kristal kanatçıklar yerli olarak hassas döküm yöntemi ile üretilmiştir. Kanatçıklar, TEI'nin TS1400 motorunun yer testlerinde ve motorun kullanılacağı platform	KORDSA <ul style="list-style-type: none">Karbon ve Cam Elyaf Epoksi Prepreg Geliştirilmesi (Kartal) Projesi'nde helikoptere ait pallerin üretiminde kullanılan, mevcut durumda Türkiye'de üretilmeyen, ihracat lisansına tabi epoksi reçine emdirilmiş karbon ve cam elyaf takviyeli prepreg malzemelerin geliştirilmesi, üretilmesi,

Ardınay
Savunma Teknolojileri A.Ş.
Sarıyer Mah. Uluca Sok. No:1/1A
Sarıyer Mah. Uluca Sok. No:1/1A
Etiler - Beşiktaş / İstanbul
Tic. Sic. No: 271202 - Mersis No: 083300014
Tic. Sic. No: 083300014

ZİRAAT YATIRIM MENKUL DEĞERLER A.Ş.
Levent Mah. Gözce Sok. No: 1
(Etiler - Beşiktaş / İstanbul)
Tic. Sic. No: 271202 - Mersis No: 083300014

YATIRIM FİNANSMAN MENKUL DEĞERLER A.Ş.
Levent Mah. Uluca Sok. No:1/1A
Etiler - Beşiktaş / İstanbul
Tic. Sic. No: 271202 - Mersis No: 083300014

Türkiye İsmail Halkbankası A.Ş.
Levent Mah. Uluca Sok. No:1/1A
Etiler - Beşiktaş / İstanbul
Tic. Sic. No: 271202 - Mersis No: 083300014

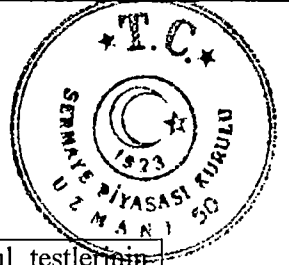

- 3 Mayıs 2024

	olan GÖKBAY'in yer testlerinde kullanılacaktır.	doğrulama ve kabul testlerinin yapılması hedeflenmektedir.
		ASELSAN <ul style="list-style-type: none">Sistem Yönetim BilgisayarlarıAviyonik SistemlerSistem Entegrasyon ve Gösterim SistemiGösterge ve Kayıt SistemiATLAS: Entegre modüler akıllı ekran (IMD-820)Yapısal Bütünlük ve Kullanım Takip Sistemi
		CESA <ul style="list-style-type: none">Hidrolik Sistemler
		İHRAÇÇI - TAAC <ul style="list-style-type: none">Helikopter İniş Takımı Açma Kapama Eyleyicisi, iniş-kalkış uygulamalarında kullanılmaktadır.

BAYRAKTAR TB-2

BAYKAR tarafından geliştirilen Bayraktar TB2 Taktik S/İHA Sistemi, kullanıcıya entegre ağ tabanlı bir sistem mimarisi ile tüm çözümleri tek bir platformda sunar. Dünyada %93 yerli katkı oranıyla rekor kıran TB2 İnsansız Hava Aracı Türk mühendislerin özgün tasarımı ile oluşturulmuştur.

Platform	Sistem	Alt Sistem
Ana Yüklenici	Ana Alt Yükleniciler	Alt Yükleniciler / KOBİ
BAYKAR	TEI <ul style="list-style-type: none">PD-170 Turbodizel Motor Sistemi <p>PD-170 30000 ft'yi geçebilmekte ve 49 saat havada kalabilmektedir. Yeni eklenen SATCOM Uydu Bağlantılı İletişim Sistemi ile muhabere yeteneğini daha fazla göz önüne çıkarmıştır.</p>	DOWAKSA <ul style="list-style-type: none">Karbon Fiber Gövde
	ASELSAN <ul style="list-style-type: none">Topçu Füzesi TRLG-230 LGM (Lazer Güdümlü Mühimmat)MAM-L ve MAM-C	ASELSAN <ul style="list-style-type: none">Elektro-optik keşif, Gözetleme ve Hedefleme Sistemi

AYRIYAK
Sermaye Piyasası Teknolojileri A.Ş.
Sermaye Piyasası Kurulu Sicil No: 144
Sermaye Piyasası Kurulu Sicil No: 144
Mersis No: 0091041623000014

ZİRAAT YATIRIM
MENKUL DEĞERLER A.Ş.
Levent Mah. Gonca Sok. No: 1
(Emek Pasajı) Kat: 1 Beşiktaş/İST
Soyun Mükellefleri V.D. 188 910 47

YATIRIM FİNANSMAN
MENKUL DEĞERLER A.Ş.

EMAR SQUARE HEIGHTS K26 02606
Balıkesir Mah. Libadiye Cad. Emar Residence
No: 276 İş. Kapı No: 253 Üsküdar İstanbul
No: 0212 453 00 2506

BİRANİYE LTD.
Mersis: 0291 49 07050 0001

İstanbul İpotek Bankası A.Ş.

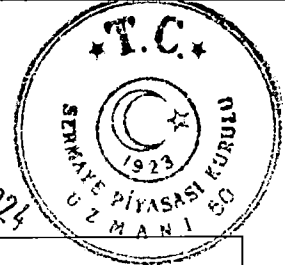

- 3 Mayıs 2024

	MAM-L ve MAM-C, Roketsan tarafından sırasıyla L-UMTAS Tanksavar Füzesi ve CİRİT Füzesi üzerinden geliştirilen, 8 ila 14 kilometre menzile sahip itkisiz akıllı mühimmatlardır.	
		PETLAS <ul style="list-style-type: none">Petlas Lastik, askeri kara ve hava araçları için üst kalite lastik üreterek milli savunmanın yerleşmesinde rol oynamaktadır.

Türkiye, Ar-Ge yeteneklerini hızla geliştirerek yüksek teknoloji üretimine odaklanmış ve bu sayede özellikle 2018'den bu yana sanayi üretiminde öncü bir rol üstlenmiştir. Bu süreç, yatırım, istihdam, üretim ve ihracat açısından yeni fırsatlara önyak olmaktadır. 2022 yılında savunma sanayii alanında yerlilik oranı yüzde 80'e çıkarılmış ve sektörde yıllık ihracat, 250m Amerikan Doları seviyesinden 20 yılda 4,4mr Amerikan Doları'na yükseltilmiştir. Özgün platformların daha büyük bir paya sahip olması, 2028 yılında hedeflenen yaklaşık 10mr Amerikan Doları tutarında ihracata ulaşma yolunda önemli bir adım olacaktır.

Sektörün ihracatının büyük bir kesimi BAYKAR, TUSAŞ, BMC, ASFAT gibi ana yükleniciler ve küresel oyuncular tarafından gerçekleştirilse de, önemli katkı faktörü savunma sanayii değer zincirinde yer alan yaklaşık 3 bin firma ve 80 bin nitelikli insan kaynağıdır. Bu aktörler, hem yerlilik oranlarının artırılmasına hem de yüksek ihracat hedeflerine ulaşılmasına hizmet etmektedir.

Türk Savunma ve Havacılık Sanayii Yerlilik Oranı

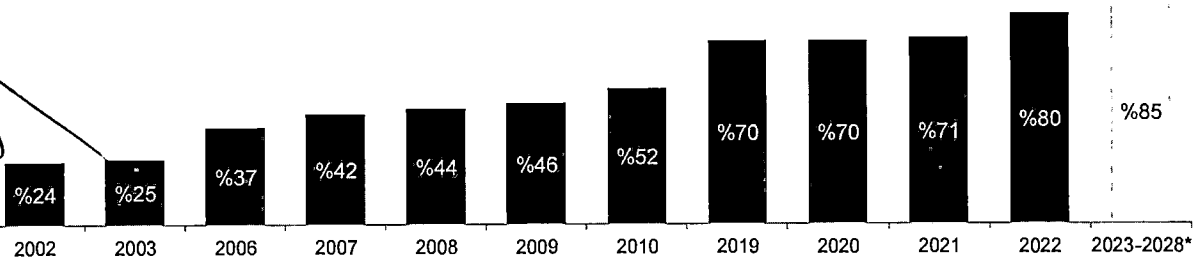

Saynak: PWC Sektör Raporu

Milli ve yerli bir vizyonla, stratejik teknolojilerde önemli bir atılım yapılmaktadır. Türkiye, teknoloji üretme ve dünya pazarlarında rekabetçi bir şekilde yer alma konusunda güçlü bir konumdadır. Bu kapsamda özellikle kuantum teknolojileri, yapay zeka, otonom sistemler, süper ses teknolojileri gibi teknolojilerde askeri ve sivil kullanıma yönelik Ar-Ge ve Ür-Ge faaliyetlerinin desteklenmeye devam edileceği öngörülmektedir. Savunma Teknolojileri alanlarında faaliyet gösteren firmaların pazar payını artırma olasılığı olduğu düşünülmektedir.

2024-2028 yıllarını kapsayan 12. Kalkınma Planı'nda bahsedildiği üzere 2023 yılı ve sonrasında savunma sanayii yerlilik oranı artırılarak %85 seviyelerine çıkması beklenmektedir. Yerlilik oranlarının artırılması, alt yüklenicilerin temelde büyük bir pazar hacmi oluşması anlamına gelir.

ZİRAN MENKUL DEĞERLER A.Ş.
Savunma Teknolojileri A.Ş.
Sarıyer Mah. Genç Sok. No:14A
34398 Üsküdar / İSTANBUL
Tic. Sic. No: 270304
Sermaye Piyasası Kurulundan Sicil ve Şirket Sicilinde Kayıtlı
Vergi No: 216 400 2606
E-Posta: info@ziranyatirim.com.tr
Tic. Sic. No: 270304
Sermaye Piyasası Kurulundan Sicil ve Şirket Sicilinde Kayıtlı
Vergi No: 216 400 2606
E-Posta: info@ziranyatirim.com.tr

3 Mayıs 2021

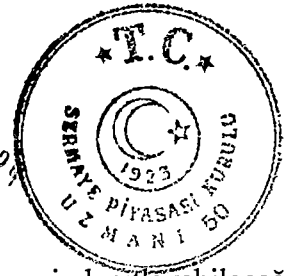

Tehditler:

- Dünya'daki politik risk ve istikrarsızlığın, sektördeki büyümeyi kısıtlayabileceği öngörülmektedir.
- Alanında uzman yabancı rakiplerin yerel faaliyetlerinin artması, Türk şirketlerine karşı rekabeti artırabilir.
- COVID-19'dan bu yana yaşanan çeşitli tedarik zinciri kesintilerinin devam etmesi, savunma sanayii ve havacılık üretim süreçlerini olumsuz biçimde etkileyebilir.

Zayıf Yönler:

- Sektördeki dışa bağımlılığın devam etmesi yerli üretimi sınırlandırmaktadır.
- Bürokrasiyi de kapsayan süreç verimliliği tam olarak sağlanamamaktadır.
- Sektördeki altyapının imalat yetenekleri üzerine yoğunlaşmasıyla tasarım ve teknolojik altyapılar diğer ülkelere kıyasla sınırlı kalmıştır.
- Nitelikli işgücünün beyin göçü devam etmektedir.

Fırsatlar:

- Savunma ve havacılık alanlarındaki teknolojik gelişime ayak uydurma yolunda ilerleyen Türk firmalar, yerel ihtiyaçları karşılamanın yanında yurtdışı projelerinde de yüklenici veya sistem-bileşen sağlayıcısı olarak yer almaya fırsat bulmaktadır. Bu durum, ihracat potansiyelini artırmak için önemli bir paya sahiptir.
- Türkiye savunma sanayii ve havacılık sektöründeki destekler ve yatırım teşvikleri, ekosistemdeki bütün oyunculara yeni yatırım fırsatları yaratmaktadır.
- Savunma sanayii ve havacılık alanındaki gelişmeler; lojistik, yazılım ve siber güvenlik gibi yan sektörlerdeki gelişimleri hızlandırarak yeni girişim alanları oluşturmaktadır.
- Platform bazlı ekosistem yapısının gelişmesiyle, sektördeki oyuncuların tümü arasındaki iş birliğinin artarak hem firma bazlı hem de sektörel katma değer alanlarının oluşması beklenmektedir.
- Yurtiçi ihalelerde ana yüklenicilerin alt sektörlerle vereceği iş miktarının artması ile alt sistem üreticilerinin genişlemesi ve büyümesi beklenmektedir.

7.2.1. Faaliyet gösterilen sektörler/pazarlar ve ihracının bu sektörlerdeki/pazarlardaki yeri ile avantaj ve dezavantajları hakkında bilgi:

Şirket, ağırlıklı olarak savunma ve havacılık sektöründe faaliyet göstermektedir. Sektör; ulusal güvenlik, askeri savunma, havacılık endüstrisi, uzay keşfi ile ileri teknoloji alanlarına odaklanmaktadır. Aşağıda Şirket'in bu pazarlardaki avantaj ve dezavantajlarına dair bilgilere yer verilmiştir:

Savunma ve Havacılık Sektörü:

Avantajlar:

1. **Küresel Savunma Harcamalarındaki Artış:** Dünya genelindeki savunma harcamalarının artması, Şirket'in büyüme potansiyelini artırabilir ve yeni iş fırsatları yaratabilir.
2. **Know-How Avantajı:** Altınay, uzun yıllar boyunca biriktirdiği bilgi birikimi ve deneyim sayesinde sektördeki rakiplerine göre bir know-how avantajına sahiptir.
3. **Güçlü Paydaşlar ve Ortaklıklar:** Şirket, dünya çapında güvenilirliği kabul edilmiş TÜSAS ve Aselsan gibi güçlü paydaşlarla ortaklıklar kurmuştur.

Altınay Savunma Teknolojileri A.Ş.
Savunma ve Havacılık Teknolojileri, Bulvarı No:1/4A
Sarıyer Mah. 201-202, Pendik - İstanbul
Tic. Sic. No: 270061
Peşinlik V.D. : 041 6230
Mersis No: 080610163000000

ZİRAAT YATIRIM MENKUL DEĞERLER A.Ş.
Levent Mah. Gonca Sok. No: 1
(Etiler Pasajı) Kat: Beşiktaş
Büyükdere Mük. No: 999 010 4511

ESMAAR SQUARE HEIGHTS K26 D2606
Ornaten Mah. 15. Kat No: 253 Üsküdar/İstanbul
Tic. Sic. No: 270061
Mersis: 0251 999 999 0001
www.altinaycapital.com

Türkiye İsmail Kalkınma Bankası A.Ş.
www.ticbank.com

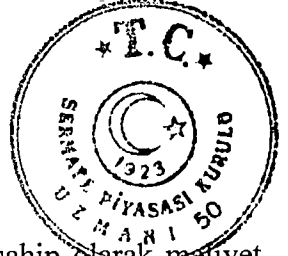

- 3 Mayıs 2024

- Üretim Altyapısı Avantajı:** Altınay, güçlü bir üretim altyapısına sahip olarak maliyet etkin bir şekilde üretim yapabilme yeteneğine sahiptir.
- Süreç Tabanlı Şirket Metodolojisi:** Şirket'in süreç tabanlı bir iş modeli benimsemesi, kalite ve sertifikasyon alanlarında avantaj sağlar.
- Yüksek Teknoloji Odaklı:** Savunma ve havacılık sektörü, yüksek teknoloji ürünleri gerektirir. Altınay'ın yüksek teknoloji konusundaki uzmanlığı rekabet avantajı sağlamaktadır.
- İnovasyon ve Ar-Ge:** Şirket, sürekli olarak yeni ürünler ve çözümler geliştirmeye odaklıdır. Bu, müşterilerine en son teknolojiyi sunma yeteneği anlamına gelir.
- Ulusal Güvenlik:** Savunma sektörü, ulusal güvenlik açısından kritik bir rol oynamaktadır. Altınay'ın ürünleri, ülkenin savunma ihtiyaçlarını karşılamak için stratejik öneme sahiptir.
- Özelleştirme:** Şirket, müşteri ihtiyaçlarına özelleştirilmiş çözümler sunma kabiliyetine sahiptir. Bu durum, müşteri sadakatini artırarak rekabet avantajı sağlamaktadır.

Dezavantajlar:

- Finansal Kaynakların Yetersizliği:** Şirket'in finansal kaynakları, büyüme ve yenilik için yetersiz olabilir, bu nedenle dış kaynaklara bağımlı olabilir.
- İnsan Kaynaklarının Değişkenliği:** İnsan kaynaklarının değişken olması, uzman personel bulma ve elde tutma konusunda zorluklar yaratabilir.
- Regülasyonlar:** Sıkı düzenlemeler ve ihracat kontrolleri iş yapmayı karmaşıklaştırabilir ve maliyetleri artırabilir.
- Uluslararası Krizlerin Etkisi:** Uluslararası krizler veya siyasi gerginlikler nedeniyle maliyet artışları veya tedarik zincirinde sıkıntılar yaşanabilir, bu da faaliyetleri etkileyebilir.
- Yoğun Rekabet:** Savunma ve havacılık sektörü yoğun rekabete sahiptir. Uluslararası ve yerel rakiplerle mücadele etmek zor olabilir.
- Teknoloji Transferi:** Hassas teknoloji transferi süreçleri, Şirket'in işlerini sınırlayabilir ve yavaşlatabilir.
- Piyasa Dalgalanmaları:** Savunma ve havacılık sektörü, siyasi ve ekonomik dalgalanmalara duyarlıdır. Piyasa belirsizliği iş yapmayı etkileyebilir.
- Uluslararası Bağımlılık:** İhracat yapılacak ülkelere bağımlılık, siyasi veya ticari sorunlar nedeniyle risk yaratabilir.

Şirket, teknoloji liderliği, inovasyon ve özelleştirme gibi yetenekleri ile avantaj elde ederken, sıkı rekabet, regülasyonlar ve piyasa dalgalanmalarını yönetmek için stratejik yaklaşımlar geliştirmelidir. Şirket, bu zorlukları aşarak sürdürülebilir büyümeyi sağlamak için rekabetçi bir konumda olmayı hedeflemektedir.

7.2.2. İzahnamede yer alması gereken finansal tablo dönemleri itibarıyla ihracatının net satış tutarının faaliyet alanına ve pazarın coğrafi yapısına göre dağılımı hakkında bilgi:

ALTINAY SAVUNMA TEKNOLOJİLERİ A.Ş.						
Konsolide Net Satış Tutarı (TL)	31.12.2023	%	31.12.2022	%	31.12.2021	%
Mareket Kontrol Sistemleri	74.654.064	6,30	53.091.245	9,02	43.901.076	16,70
İnsansız Sistemler	12.663.962	1,07	5.554.540	0,94	17.377.553	6,62
Deniz Sistemleri	137.067.510	11,57	57.600.923	9,78	0	0,00

Altınay Savunma Teknolojileri A.Ş.
Sarıyer, İncesaz Teknopark Bulvarı No:1/4A
Sarıyer, İstanbul
Ticaret Sicil No: 292122
MERSİS No: 0867041623000014

ZİRAAT YATIRIM MENKUL DEĞERLER A.Ş.
Levent Mah. Gonca Sok. No: 22
(Etiler - Beşiktaş) Kat:1 Beşiktaş/İST.
Üyümlük Mükellefler V.D. 998 010 4594

ÖZEL MENKUL DEĞERLER A.Ş.
MERSİS: 0835 001 500 000 1000 1
MİLLİSİTAR YATIRIM MENKUL DEĞERLER A.Ş.

İstanbul Şişli Kalkınma Bankası A.Ş.

Savunma sanayiisi aktörleri arasındaki güçlü iş birliği ve kümelenme kültürü, sektörün genişlemesi ve rekabetçiliğini artırması için yapı taşlarıdır.

Türkiye'nin ihracatta yapacağı asıl sıçrama, kendisinin tasarlayıp ürettiği ana platformların yurt dışına satılmasıdır. Her ne kadar alt sistemler, parçalar ve modernizasyon projeleri ihracat değerlerini artırsa da büyük ürünler daha fazla ihraç edilebildiği takdirde yurt dışı satış gelirleri önemli ölçüde etkilenecektir.

Türk Savunma ve Havacılık Sanayii İhracat ve İthalatın Karşılaştırılması (mr ABD\$)

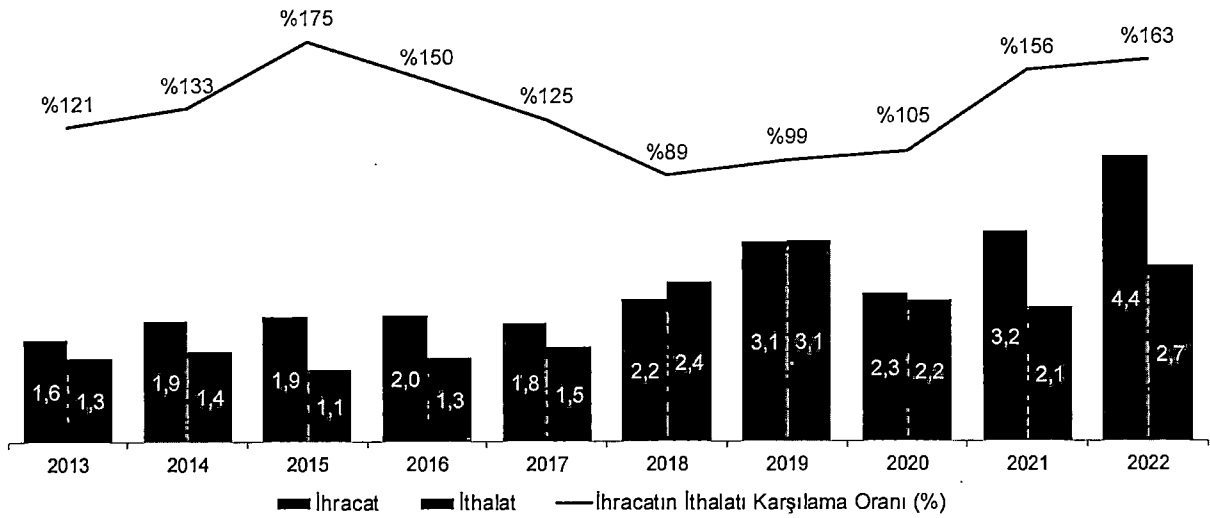

Kaynak: PWC Sektör Raporu

2015 ile 2018 yılları arasında ihracatın ithalata oranında bir düşüş yaşanmıştır. Ancak 2019 yılı itibarıyla tekrar artmaya başlayan oran, 2020 yılı ve sonrasında hep %100'ün üzerinde kalarak Türkiye'nin kararlılığını ortaya koymaktadır.

Türkiye'nin jeopolitik konumu ve nitelikli iş gücü gibi kuvvetli yönlerinin yanında, ülkede platform bazlı ekosistem yapısının yerleşmesi ile ihracat potansiyelini artırma fırsatı doğmaktadır.

Türkiye Savunma Sanayii ve Havacılık Sektörü SWOT Analizi

Kuvvetli Yönler:

- Türkiye jeopolitik konumu dolayısıyla Orta Doğu, Asya ve Avrupa pazarlarına erişim sağlayabilen bir ülke konumundadır.
- İş gücü maliyetleri açısından rekabetçi bir avantaja sahiptir ve savunma ve havacılık özelinde nitelikli işgücü yetiştirebilmektedir.
- Özellikle NATO ve diğer ülkelerin kalite standartlarına uygun üretim tesislerine sahip olan firmalar, ihracat potansiyelini yükseltmektedir.
- Artan Ar-Ge harcamaları, teşvikleri ve büyük oyuncuların Ar-Ge merkezlerine yaptığı yatırımlar, teknolojik yeniliğinin sağlanmasında rol oynamaktadır.

3 Mayıs 2024

ZİRAAT YATIRIM MENKUL DEĞERLER A.Ş.

Levent Mah. Gözde Sok. No: 22
(Etiler Pasajı) Kat: 1/Beşiktaş/İST
Sicil No: 274947/Şirket Sicil No: 274947/Şirket Sicil No: 274947

MİLLİS
EMAR SQUARE HEIGHTS K26 D2606
Ünalan Mah. Büyükeçir Cad. Emar Residence
No: 22/Ç. Kat: No: 263 Üsküdar/İstanbul
T: +90 216 499 2106
Umranlıye V.D. 2950990709
Mersis: 285-0990-7090-0001
Duyres@ziraatcapital.com



Sinai Vakıfın Bankası A.Ş.

31.05.2024

Bağı Ortaklıklar				
Ticaret Unvanı	Ortaklığın Ödenmiş Sermayesi (TL)	Sahip Olunan Sermaye Tutarı (TL)	Sahip Olunan Sermaye Oranı (%)	Faaliyet Konusu
Dasal Havacılık Teknolojileri A.Ş.	226.000.000	115.260.000	51	Havacılık Teknolojileri
TAAC Havacılık Teknolojileri Sanayi ve Ticaret A.Ş.	1.000.000	500.000	50	Havacılık Teknolojileri

Yukarıda anılan Bağı Ortaklıklar'ın tamamı Türkiye'de anonim şirket şeklinde kurulmuş olup; Şirket'in yukarıda sayılanlar haricinde herhangi bir bağı ortaklığı bulunmamaktadır.

İhraççı'nın paylarının %80'ine sahip olan gerçek kişi pay sahibi Hakan Altınay'ın hissedarı olduğu ve dolayısıyla Altınay Teknoloji Grubu içerisinde değerlendirilen diğer şirketlere ilişkin bilgilere ise aşağıdaki tabloda yer verilmiştir.

Şirket Hissedarının Pay Sahibi Olduğu Şirketler				
Ticaret Unvanı	Ortaklığın Ödenmiş Sermayesi (TL)	Hissedar Tarafından Sahip Olunan Sermaye Tutarı (TL)	Hissedar Tarafından Sahip Olunan Sermaye Oranı (%)	Faaliyet Konusu
Altınay Teknoloji A.Ş.	1.000.000	900.000	90,00	Hakan Altınay tarafından hissedar olunan veya olunacak olan şirketlerin çatı şirketi olması amacıyla kurulmuştur. Bunun dışında aktif ticari faaliyeti yoktur. Altınay Elektromobilite A.Ş. (%80), Olbricht Cam ve Transfer Teknolojileri A.Ş. (%100), Robio Akıllı Tarım ve Gıda Teknolojileri A.Ş. (%100) şirketlerine iştirak etmiş durumdadır.
Altınay Robot Teknolojileri Sanayi ve Ticaret A.Ş.	8.357.000	5.805.050	69,46	Robotlu ve robotsuz otomasyon ve üretim hatları tasarım, imalat ve montajı
Altınay Modifikasyon Merkezi Ticaret A.Ş.	20.178.800	5.020.700	25,00	Ford Gölcük Fabrikasında üretilen araçlar üzerinde montaj işleri

Altınay
Sermaye Teknolojileri A.Ş.
Sermaye Teknolojileri A.Ş. Sanayi ve Ticaret Bakanlığı Nbr:1/AA
Sermaye Teknolojileri A.Ş. Pendik - İstanbul
Sermaye Teknolojileri A.Ş. Pendik V.D.: 061 041 6230
Mersis No: 083701123300014

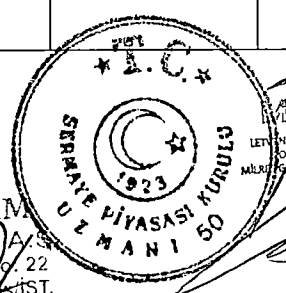

ZİRAAT YATIRIM MENKUL DEĞERLER A.Ş.
L. Mah. Gönen Sok. No: 22
(Etilak Pasajı) Kat: 1 Beşiktaş/İST.
Etilak Mükellefler V.D. 856 010 4594

ZİRAAT YATIRIM MENKUL DEĞERLER A.Ş.
179

EMAAR SQUARE HEIGHTS K26 D2606
Önelan Mah. Uzunyol Cad. Etilak Residence
No:22E Kat:1 Beşiktaş/İstanbul
T: +90 216 400 2606
Ömerhan V.D. 2950230709
Mersis: 0295-0990-7090-0001
milms@letvencapital.com
letvencapital.com

Ziraat Sınai Yatırım Bankası A.Ş.

- 3 Mayıs 2024

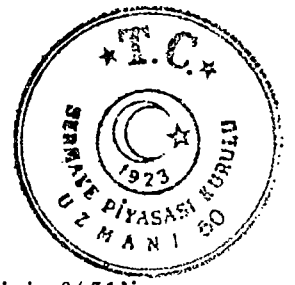

8.2. İhraççının doğrudan veya dolaylı önemli bağlı ortaklıklarının dökümü:

İhraççı'nın konsolide finansal tablolarında yer alan Bağlı Ortaklıklar'ı (i) sermayesinin %51'ine (yüzde elli bir) sahip olduğu DASAL ve (ii) sermayesinin %50'sine (yüzde elli) sahip olduğu TAAC'dır.

Ticaret Unvanı	Kurulduğu ülke	Faaliyet Konusu	İştirak Payı ve Sahip Olduğu Oy Hakkı	Toplam Sermaye (TL)
DASAL Havacılık Teknolojileri A.Ş. (DASAL)	Türkiye Cumhuriyeti	Savunma Sanayii Endüstrisi	%51	226.000.000
TAAC Havacılık Teknolojileri San. ve Tic. A.Ş. (TAAC)	Türkiye Cumhuriyeti	Savunma Sanayii Endüstrisi	%50	1.000.000

DASAL Havacılık Teknolojileri Anonim Şirketi

DASAL'ın amacı Türk savunma sanayisi ve güvenlik birimleri ile diğer tüm kamu / özel kurum ve kuruluşlarının ihtiyaçlarını karşılayacak, uluslararası pazarda rekabetçi tek ve çok rotorlu İHA'lar ile bu araçlara ait her türlü ekipman, sistem ve alt sistem birimlerinin projelendirilmesi, tasarlanması, geliştirilmesi, modellenmesi, üretimi, test, montaj ve entegrasyonu, satış ve pazarlaması, ithalat ve ihracat faaliyetlerinin gerçekleştirilmesi, eğitim, bakım ve satış sonrası hizmetlerinin verilmesi ve bu konulara yönelik her türlü ticari ve sınıfl faaliyetlerin gerçekleştirilmesidir.

TAAC Havacılık Teknolojileri Sanayi ve Ticaret Anonim Şirketi TAAC'ın amacı özetle; millî havacılık ve uzay alanında hareket ve uçuş kontrol sistemleri, iniş takımı sistemleri ve test sistemlerinin yerli olarak geliştirilmesi kabiliyetini artırmak ve uluslararası pazarda ise rekabetçi seviyede her türlü ürün, ekipman ve test düzeneklerinin geliştirilmesini, tasarımını, üretimini, entegrasyonunu, test ve kalifikasyonunu, satış ve pazarlamasını, ithalat ve ihracatını yapmak, eğitim, bakım ve satış sonrası hizmetleri vermek, bu teknolojilerin tabana yayılması amacıyla bilim, teknoloji ve sanayi ekosistemi oluşturmaya yönelik proje ve ürünler geliştirmek ve bu konularla ilgili her türlü ticari ve sınıfl faaliyetleri gerçekleştirmektir.

Şirket'in dolaylı olarak sahip olduğu bağlı ortaklığı bulunmamaktadır.

9. MADDİ VE MADDİ OLMAYAN DURAN VARLIKLAR HAKKINDA BİLGİLER

9.1. Maddi duran varlıklar hakkında bilgiler:

9.1.1. İzahnamede yer alması gereken son finansal tablo tarihi itibarıyla İhraççının finansal kiralama yolu ile edinilmiş bulunanlar dahil olmak üzere sahip olduğu ve yönetim kurulu kararı uyarınca İhraççı tarafından edinilmesi planlanan önemli maddi duran varlıklara ilişkin bilgi:

Cinsi	Edinildiği Yıl	m ²	Mevkii	Defter Değeri (TL)	Kullanım Amacı
Arsa	14.06.2022	10.000	Kocaeli / Dilovası	111.821.525	Üretim Tesisi
Hitachi Pm2pmi Master Smart Spektrometre Ve Ger.E	14.04.2023	-	-	1.199.206	Üretimde kullanılmak üzere alınmıştır.
				4.204.256	

Altınay
Savunma Teknolojileri A.Ş.
Mevkii: Marmarış 1600park Bulvarı No:1/4A
Pendik - İstanbul
Tic. Sic. No: 201-202 Pendik - İstanbul
Tic. Sic. No: 201-202 Pendik - İstanbul
Tic. Sic. No: 201-202 Pendik - İstanbul
Tic. Sic. No: 201-202 Pendik - İstanbul

ZİRAAT YATIRIM MENKUL DEĞERLER A.Ş.
LEZEN CAPITAL GİRİŞİM MENKUL DEĞERLER A.Ş.
MERSİS: 08330000000000000000
Leyla Mah. Gönçe Sok. No: 22
(Etiler Pasajı) Kat: 1 Beşiktaş/İstanbul
Sıyık Mükellefler V.D. 988 010 4594

ZİRAAT YATIRIM MENKUL DEĞERLER A.Ş.
MERSİS: 08330000000000000000
Leyla Mah. Gönçe Sok. No: 22
(Etiler Pasajı) Kat: 1 Beşiktaş/İstanbul
Sıyık Mükellefler V.D. 988 010 4594

Sınırlı Sermaye Bankası A.Ş.
MERSİS: 08330000000000000000
Leyla Mah. Gönçe Sok. No: 22
(Etiler Pasajı) Kat: 1 Beşiktaş/İstanbul
Sıyık Mükellefler V.D. 988 010 4594

15646 1 1 Nolu Sözleşmeye Ait Tezgah					Üretimde kullanılmak üzere alınmıştır.
Tornalama Merkezi Eksenli Torna	11.02.2015	-	-	1.761.350	Üretimde kullanılmak üzere alınmıştır.
3 Boyutlu Koordinat Ölçüm Cihazı Cmm	30.03.2015	-	-	1.303.677	Üretimde kullanılmak üzere alınmıştır.
Aps7300 Good Will 0310vms 25 2a 3000 Va Prog	20.01.2022	-	-	226.127	Üretimde kullanılmak üzere alınmıştır.
Universal Torna Tezgahı 1 5 M	22.01.2015	-	-	260.690	Üretimde kullanılmak üzere alınmıştır.
Kalipçi Freze Tezgahı	22.01.2015	-	-	227.978	Üretimde kullanılmak üzere alınmıştır.

Edinilmesi Planlanan Maddi Duran Varlıklara İlişkin Bilgiler

Cinsi	Edinileceği Yıl	m ²	Mevkii	Yapılan Ödemeler (TL) 31.12.2023	Yapılacak Ödemeler (TL)	Kullanım Amacı
Arsa	2023 2027	16.255	Ankara Uzak ve Havacılık İhtisas Organize Sanayi Bölgesi (HAB)	19.538.510 TL	58.615.530 TL	Havacılık ve Uzak Mükemmeliyet Merkezi tesisi yatırımı planlanmaktadır.
Makine ve Teçhizat (129 adet)	2024	-	Kocaeli ili Dilovası ilçesi (Makine İhtisas O.S.B.)	Finansal kiralama işlemi veya yatırım kredisi ile finanse edilmesi planlanmaktadır.	Finansal kiralama işlemi veya yatırım kredisi ile finanse edilmesi planlanmaktadır.	Şirketin yatırımını sürdürmekte olduğu Kocaeli ili Dilovası ilçesindeki Makine İhtisas O.S.B.'deki tesisindeki üretim faaliyetlerinde kullanılacaktır.

- 3 Mayıs 2024

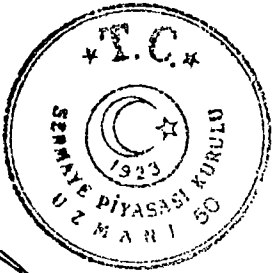

LETVENCAPITAL GİRİŞİM SERMAYESİ
PORTFÖY YÖNETİMİ A.Ş.
MÜBES GİRİŞİM SERMAYESİ YATIRIM FONU

EMERSON SQUARE HEIGHTS K26 D27806
Orhan Yılmaz, Libadiye Cad., Emar Residence
No: 26E İç Kapı No: 263 Üsküdar İstanbul
T: +90 216 400 2696
Omraniye V.D. 2950990709
Mersis: 0295-0990-7090-0001
milres@letvencapital.com
letvencapital.com

YATIRIM FİNANSMAN
MENKUL DEĞERLER A.Ş.

Türkiye İsmail Vakıfınma Bankası A.Ş.

ZİRAAT YATIRIM

MENKUL DEĞERLER A.Ş.
Levent Mah. Gonca Sok. No: 22
(Etiler Pasajı) Kat: 1 Beşiktaş/İST.
Büyükdere Mükellefler V.D. 992 010 4594

Alınay
Sarıyama Teknolojileri A.Ş.
Sarıyama Teknolojileri Bulvarı No: 24A
Sarıyama Mah. Beşiktaş/İST.
No: 201-202, Pendik - İstanbul
Pencik V.D.: 061 041 5230
Mersis No: 0081041623000014

- 3 Mayıs 2024

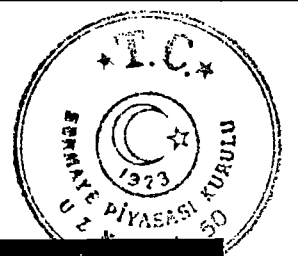

Finansal ya da Faaliyet Kiralaması Yoluyla Edinilen Maddi Duran Varlıklara İlişkin Bilgiler					
Cinsi	Kredi Geri Ödeme veya Kira Ödeme Dönemi	Kiralama Süresi Sonunda Kiralananın Kime Ait Olacağı	Yıllık Kira Tutarı	Kullanım Amacı	Kimden Kiralandığı
Makine ve Teçhizat (6 adet)	Gümrük ve Teslim İşlemleri akabinde başlayacak kiralama dönemi 39 aydır.	Altınay Savunma Teknolojileri A.Ş.	4 adet makineye ait TL cinsinden ödeme planı oluşmuş olup 2 adet makineye ait TL cinsinden olacak ödeme planı finansal tablo dönemi itibarıyla kesinleşmemiştir.	Üretim	Ak Finansal Kiralama A.Ş.
Makine ve Teçhizat (12 adet)	22.03.2024 22.12.2027	Altınay Savunma Teknolojileri A.Ş.	2024 yılı 256.734,06 EUR 2025 yılı 227.445,73 EUR 2026 yılı 206.690,30 EUR 2027 yılı 185.934,78 EUR	Üretim	Türkiye Finans Katılım Bankası A.Ş.

9.1.2. İhraççının maddi duran varlıklarının kullanımını etkileyecek çevre ile ilgili tüm hususlar hakkında bilgi:

İhraççı, faaliyetlerinin sürdürülebilmesi için çevre mevzuatı çerçevesinde yükümlülüklerini eksiksiz bir biçimde yerine getirme sorumluluğu taşımaktadır. 2872 sayılı Çevre Kanunu ("Çevre Kanunu") ve ikincil mevzuatı, işletmeler tarafından alınması gereken önlemleri ve bu önlemlere uyulmaması durumunda uygulanacak yaptırımları genel hatlarıyla düzenlemektedir.

Çevre İzin ve Lisans Yönetmeliği, 10 Eylül 2014 tarihli ve 29115 sayılı Resmi Gazete'de yayımlanmış olup, Çevre Kanunu kapsamında gereken çevre izni ve lisansı süreçlerinde uyulması gereken usul ve esasları düzenlemektedir. T.C. Kocaeli Valiliği Çevre ve Şehircilik İl Müdürlüğü tarafından verilen 30491585-150.01-E.6879 sayılı yazıda belirtildiği üzere, Şirket'in Gebze Şubesi tarafından yürütülen faaliyetlerin, "Çevre İzin ve Lisans Yönetmeliği Ek-1 ve Ek-2 listeleri" kapsamında yer almadığı değerlendirilmiştir, bu kapsamda Şirket'in çevre izni alma yükümlülüğü bulunmamaktadır.

Çevresel Etki Değerlendirmesi ("ÇED"), İhraççı'nın gerçekleştirilmesi planlanan projeler için çevresel etkilerin tespit edilmesi, olumlu ve olumsuz yönleriyle belirlenmesi, olumsuz etkilerin önlenmesi veya çevreye zarar vermeyecek ölçüde en aza indirilmesi amacıyla alınacak tedbirlerin, yer ve teknoloji seçeneklerinin analiz edilmesi, projelerin uygulanmasının gözetlenmesi ve denetlenmesini içeren bir dizi faaliyeti ifade eder. T.C. Kocaeli Valiliği Çevre ve Şehircilik İl Müdürlüğü tarafından verilen E-27894554-220.03-1538926 ve 31390780-220.03[220.03]-E.5418 sayılı yazılarda belirtildiği üzere, Şirket tarafından yürütülen Askeri Amaçlı Olarak Kullanılan Görünmezlik Teknolojilerinin Üretimi ve Özel Amaçlar için Çoklu Görevlerde Kullanılabilen Robotların İmalatı projeleri, Çevresel Etki Değerlendirmesi Yönetmeliği ("ÇED Yönetmeliği") kapsamı dışında değerlendirilmiştir.

T.C. Kocaeli Valiliği Çevre, Şehircilik ve İklim Değişikliği İl Müdürlüğü tarafından verilen E-31390780-100-4343166 sayılı yazıda belirtildiği üzere, Kocaeli İli, Dilovası İlçesi Makine İhtisas

Altınay Savunma Teknolojileri A.Ş.
Sermaye Piyasası Kurulu Buharî No:1/14A
Sermaye Piyasası Kurulu Sicil No:2017-202
Pendik - İstanbul
Tic. Sicil No: 271104
Mersis No: 083100100000014

ZİRAAT YATIRIM MENKUL DEĞERLER A.Ş.
Levent İş. Bld. Gözde Sok. No: 2
(Emlak Menkul Değerler Kat: 1 Beşiktaş/İST.)
Büyükdere Mükellefler V.D: 998 910 4594

Altınay Savunma Teknolojileri A.Ş.
Tic. Sicil No: 271104
Mersis No: 083100100000014

Türkiye Finans Katılım Bankası A.Ş.
Tic. Sicil No: 271104
Mersis No: 083100100000014

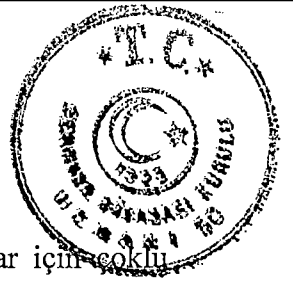

- 3 Mayıs 2024

OSB 119 Ada 9 Parsel üzerinde Şirket tarafından gerçekleştirilen "Özel amaçlar için çoklu görevlerde kullanılabilen sanayi robotlarının imalatı" projesinin Organize Sanayi Bölgesi Uygulama Yönetmeliği'nin 54'üncü maddesinde belirtilen kurulamayacak tesisler kapsamında bulunmadığı ve bölgenin ihtisashlığını belirleyen 19.06.2000 tarih ve 6619 numaralı ÇED Olumlu Kararı kapsamında hazırlanmış ÇED Raporunda yer alan söz konusu proje, ÇED Yönetmeliği kapsamı dışında değerlendirilmiştir.

İhraççı'nın faaliyetleri kapsamında tehlikeli atık, katı atık, pil atığı gibi atıklar üretilmesi sebebiyle, bahis konusu atıkların muhafazası ve bertarafı Çevre Kanunu, Atık Yönetimi Yönetmeliği ve Atık Pıl ve Akümülatörlerin Kontrolü Yönetmeliği'ne uygun şekilde gerçekleştirilmelidir. Atık üretimini en aza indirmek amacıyla gerekli tedbirlerin alınması ve atık birikiminin azaltılması; atıkların türlerine göre ayrıştırılması ve ayrı ayrı toplanması; geri dönüşüme uygun atıkların ayrıştırılması; atıkların güvenli ve çevre dostu bir şekilde taşınmasının sağlanması; taşıma süreçlerinde çevresel etkiyi minimize etmek için gerekli önlemlerin alınması ve atıkların tehlikeli veya zararlı etkilere yol açabilecek yöntemlerle bertaraf edilmesi gerekmektedir. Tehlikeli atıkların ise özel bir şekilde işlenmesi, taşınması ve bertaraf edilmesi gerekmektedir. Bu kapsamda İhraççı tarafından atık bertarafı yapılmamakta olup, tahsis edilen geçici atık toplama alanlarında toplanan atıklar çevre lisansı almış üçüncü taraf şirketler tarafından bertaraf edilmektedir.

Atık Yönetimi Yönetmeliği madde 9/1 uyarınca atık üreticisi, ürettiği atıklara ve atıkların önlenmesi ile azaltılmasına yönelik olarak hazırlamakla yükümlü olduğu atık yönetim planını hazırlayarak il müdürlüğüne sunmakla ve onay almakla yükümlüdür. Bu kapsamda Şirket'in Endüstriyel Atık Yönetim Planı T.C. Kocaeli Valiliği Çevre, Şehircilik ve İklim Değişikliği İl Müdürlüğü'nün 31.12.2021 tarihli ve E-13251696-145.01-2597216 sayılı yazısı ile onaylanmıştır.

Atık Yönetimi Yönetmeliği madde 16/1 uyarınca miktarına bakılmaksızın tehlikeli atıkların toplanması, taşınması, ara depolanması, geri kazanımı, yeniden kullanılması, bertarafı ve prosten kaynaklanan tehlikeli atıkların geçici depolanması faaliyetlerinde bulunanlar faaliyetleri nedeniyle oluşacak bir kaza dolayısıyla üçüncü şahıslara verebilecekleri zararlara karşı tehlikeli atık malî sorumluluk sigortası yaptırmak zorundadırlar. Bu kapsamda Şirket'in Tehlikeli Maddeler ve Tehlikeli Atık Zorunlu Mali Sorumluluk Sigortası bulunmaktadır.

9.1.3. Maddi duran varlıklar üzerinde yer alan kısıtlamalar, aynı haklar ve ipotek tutarları hakkında bilgi:

Maddi Duran Varlıklar Üzerindeki Kısıtlamalar, Aynı Haklar, İpotekler Hakkında Bilgi					
Maddi Duran Varlık Cinsi	Kısıtlamanın/ Aynı Hakkın Türü	Kimin Lehine Verildiği/Derecesi	Nedeni	Veriliş Tarihi	Tutarı (TL)
Arsa ve Üretim Tesisi (Kocaeli/Dilovası)	İpotek/1. Derece	Türkiye Vakıflar Bankası T.A.O.	Kredi Teminatı	16.01.2023	152.600.000
Arsa ve Üretim Tesisi (Kocaeli/Dilovası)	İpotek/2. Derece	Türkiye Vakıflar Bankası T.A.O.	Kredi Teminatı	03.11.2023	135.000.000

9.1.4. Maddi duran varlıkların rayiç/gerçeğe uygun değerinin bilinmesi halinde rayiç değer ve dayandığı değer tespit raporu hakkında bilgi:

Maddi duran varlıkların rayiç/gerçeğe uygun değerinin bilinmesi halinde rayiç/gerçeğe uygun değer ve dayandığı değer tespit raporu hakkında bilgi verilecektir. Değer tespitinin Kurul düzenlemeleri uyarınca değerlendirilmesi hizmetini veren şirketler tarafından yerine getirilmesi

Altınay
Sınaiye Teknolojileri A.Ş.
Sınaiye Teknolojileri Sultani No:1/4K
Etiler Mahallesi No:201-202 Pendik - İstanbul
Tic. Sic. No: 271100
Mersis No: 083300100000014
Pencik V.D.: 067 041 8230

ZİRAAT YATIRIM MENKUL DEĞERLER A.Ş.
Levent/İh. Gonda Sok. No: 10 Kat: 10
(Emlak Pasajı) Kat: 1 Beşiktaş/İS
Büyük Mükellefler V.D. 998 010 4594

MENKUL DEĞERLER A.Ş.
MERSİS NO: 083300100000014
Tic. Sic. No: 271100
Pencik V.D.: 067 041 8230

Türkiye Sınai Kalkınma Bankası A.Ş.
Sınaiye Teknolojileri A.Ş.

gerekmektedir. Gayrimenkul yatırım ortaklıkları aktiflerinde bulunan yatırım amaçlı gayrimenkuller ile stoklara ilişkin bilgilere ayrıca yer vereceklerdir.

Maddi Duran Varlıkların Rayiç Değeri Hakkında Bilgi

Maddi Duran Varlık Cinsi	Edinme Tarihi	Ekspertiz Değeri (TL)	Ekspertiz Raporu Tarihi ve Nosu	Sınıflandırılması (Yatırım amaçlı olup olmadığı)	Açıklama
Arsa ve Üretim Tesisi (Kocaeli/Dilovası)	Yatırım Devam Etmektedir	276.136.000	06.12.2023 2023 OZEL P00377	Yatırım Amaçlı Değil	İnşaatı devam eden tesisin tamamlanma oranı %78 olup tamamlanması hali için yasal değeri 346.090.000 TL olarak tespit edilmiştir.

9.2. Maddi olmayan duran varlıklar hakkında bilgiler:

9.2.1. İhraççı bilgi dokümanında yer alması gereken finansal tablo dönemleri itibarıyla ihraççının sahip olduğu maddi olmayan duran varlıkların kompozisyonu hakkında bilgi:

Şirket ve Bağlı Ortaklıklar'ın sahip olduğu sınai mülkiyete konu varlıklara ilişkin bilgiler aşağıda özetlenmiştir.

9.2.1.1. Şirket'in Sınai Mülkiyete Konu Varlıkları

Markalar

Türk Patent ve Marka Kurumu'nun ("TPMK") elektronik kayıtları üzerinden gerçekleştirilen incelemeler uyarınca Şirket adına TPMK nezdinde tescil edilmiş 4 (dört) adet marka bulunmaktadır. Söz konusu markaların üzerinde TPMK nezdinde kayıtlı herhangi bir takyidat bulunmamaktadır.

Yurt İçinde Tescilli Markalar

Şirket adına TPMK nezdinde tescil edilmiş markalara ilişkin detaylı bilgi aşağıdaki gibidir:

Marka Görseli	Marka Adı	Başvuru No	Başvuru Tarihi	Tescil Tarihi	Koruma Tarihi	Geçerlilik Tarihi	Nice Sınıfları	Açıklama
	Lemur	2021/187502	28.12.2021	15.04.2022	28.12.2021	28.12.2031	12, 13	Tescil edilmiştir.
	asavunma	2021/046164	20.03.2021	08.09.2021	20.03.2021	20.03.2031	42	Tescil edilmiştir.
	adefence	2021/046163	20.03.2021	13.09.2021	20.03.2021	20.03.2031	42	Tescil edilmiştir.
	adefense	2021/046162	20.03.2021	20.09.2021	20.03.2021	20.03.2031	42	Tescil edilmiştir.

EMAAR HOLLERE HEIGHTS K26 D:206

Onatlar Mah. Kiblice Cad. Eimar Residence
Nispetiye / Beşiktaş / İstanbul
Tic. Sic. No: 271103 / Mersis: 08330000000000000000000000

Oranliye V.D. 2950990709
Mersis: 02950000000000000000000000

Milreç Yatırım Menkul Değerler A.Ş.
Mersis: 08330000000000000000000000

Milreç Yatırım Menkul Değerler A.Ş.
Mersis: 08330000000000000000000000

Milreç Yatırım Menkul Değerler A.Ş.
Mersis: 08330000000000000000000000

Atınay
Savunma Teknolojileri A.Ş.
Sınai Mülkiyete Konu Varlıkları No: 1/AA
Sınai Mülkiyete Konu Varlıkları No: 2/AA
Sınai Mülkiyete Konu Varlıkları No: 3/AA
Sınai Mülkiyete Konu Varlıkları No: 4/AA
Sınai Mülkiyete Konu Varlıkları No: 5/AA
Sınai Mülkiyete Konu Varlıkları No: 6/AA
Sınai Mülkiyete Konu Varlıkları No: 7/AA
Sınai Mülkiyete Konu Varlıkları No: 8/AA
Sınai Mülkiyete Konu Varlıkları No: 9/AA
Sınai Mülkiyete Konu Varlıkları No: 10/AA
Sınai Mülkiyete Konu Varlıkları No: 11/AA
Sınai Mülkiyete Konu Varlıkları No: 12/AA
Sınai Mülkiyete Konu Varlıkları No: 13/AA
Sınai Mülkiyete Konu Varlıkları No: 14/AA
Sınai Mülkiyete Konu Varlıkları No: 15/AA
Sınai Mülkiyete Konu Varlıkları No: 16/AA
Sınai Mülkiyete Konu Varlıkları No: 17/AA
Sınai Mülkiyete Konu Varlıkları No: 18/AA
Sınai Mülkiyete Konu Varlıkları No: 19/AA
Sınai Mülkiyete Konu Varlıkları No: 20/AA
Sınai Mülkiyete Konu Varlıkları No: 21/AA
Sınai Mülkiyete Konu Varlıkları No: 22/AA
Sınai Mülkiyete Konu Varlıkları No: 23/AA
Sınai Mülkiyete Konu Varlıkları No: 24/AA
Sınai Mülkiyete Konu Varlıkları No: 25/AA
Sınai Mülkiyete Konu Varlıkları No: 26/AA
Sınai Mülkiyete Konu Varlıkları No: 27/AA
Sınai Mülkiyete Konu Varlıkları No: 28/AA
Sınai Mülkiyete Konu Varlıkları No: 29/AA
Sınai Mülkiyete Konu Varlıkları No: 30/AA
Sınai Mülkiyete Konu Varlıkları No: 31/AA
Sınai Mülkiyete Konu Varlıkları No: 32/AA
Sınai Mülkiyete Konu Varlıkları No: 33/AA
Sınai Mülkiyete Konu Varlıkları No: 34/AA
Sınai Mülkiyete Konu Varlıkları No: 35/AA
Sınai Mülkiyete Konu Varlıkları No: 36/AA
Sınai Mülkiyete Konu Varlıkları No: 37/AA
Sınai Mülkiyete Konu Varlıkları No: 38/AA
Sınai Mülkiyete Konu Varlıkları No: 39/AA
Sınai Mülkiyete Konu Varlıkları No: 40/AA
Sınai Mülkiyete Konu Varlıkları No: 41/AA
Sınai Mülkiyete Konu Varlıkları No: 42/AA
Sınai Mülkiyete Konu Varlıkları No: 43/AA
Sınai Mülkiyete Konu Varlıkları No: 44/AA
Sınai Mülkiyete Konu Varlıkları No: 45/AA
Sınai Mülkiyete Konu Varlıkları No: 46/AA
Sınai Mülkiyete Konu Varlıkları No: 47/AA
Sınai Mülkiyete Konu Varlıkları No: 48/AA
Sınai Mülkiyete Konu Varlıkları No: 49/AA
Sınai Mülkiyete Konu Varlıkları No: 50/AA
Sınai Mülkiyete Konu Varlıkları No: 51/AA
Sınai Mülkiyete Konu Varlıkları No: 52/AA
Sınai Mülkiyete Konu Varlıkları No: 53/AA
Sınai Mülkiyete Konu Varlıkları No: 54/AA
Sınai Mülkiyete Konu Varlıkları No: 55/AA
Sınai Mülkiyete Konu Varlıkları No: 56/AA
Sınai Mülkiyete Konu Varlıkları No: 57/AA
Sınai Mülkiyete Konu Varlıkları No: 58/AA
Sınai Mülkiyete Konu Varlıkları No: 59/AA
Sınai Mülkiyete Konu Varlıkları No: 60/AA
Sınai Mülkiyete Konu Varlıkları No: 61/AA
Sınai Mülkiyete Konu Varlıkları No: 62/AA
Sınai Mülkiyete Konu Varlıkları No: 63/AA
Sınai Mülkiyete Konu Varlıkları No: 64/AA
Sınai Mülkiyete Konu Varlıkları No: 65/AA
Sınai Mülkiyete Konu Varlıkları No: 66/AA
Sınai Mülkiyete Konu Varlıkları No: 67/AA
Sınai Mülkiyete Konu Varlıkları No: 68/AA
Sınai Mülkiyete Konu Varlıkları No: 69/AA
Sınai Mülkiyete Konu Varlıkları No: 70/AA
Sınai Mülkiyete Konu Varlıkları No: 71/AA
Sınai Mülkiyete Konu Varlıkları No: 72/AA
Sınai Mülkiyete Konu Varlıkları No: 73/AA
Sınai Mülkiyete Konu Varlıkları No: 74/AA
Sınai Mülkiyete Konu Varlıkları No: 75/AA
Sınai Mülkiyete Konu Varlıkları No: 76/AA
Sınai Mülkiyete Konu Varlıkları No: 77/AA
Sınai Mülkiyete Konu Varlıkları No: 78/AA
Sınai Mülkiyete Konu Varlıkları No: 79/AA
Sınai Mülkiyete Konu Varlıkları No: 80/AA
Sınai Mülkiyete Konu Varlıkları No: 81/AA
Sınai Mülkiyete Konu Varlıkları No: 82/AA
Sınai Mülkiyete Konu Varlıkları No: 83/AA
Sınai Mülkiyete Konu Varlıkları No: 84/AA
Sınai Mülkiyete Konu Varlıkları No: 85/AA
Sınai Mülkiyete Konu Varlıkları No: 86/AA
Sınai Mülkiyete Konu Varlıkları No: 87/AA
Sınai Mülkiyete Konu Varlıkları No: 88/AA
Sınai Mülkiyete Konu Varlıkları No: 89/AA
Sınai Mülkiyete Konu Varlıkları No: 90/AA
Sınai Mülkiyete Konu Varlıkları No: 91/AA
Sınai Mülkiyete Konu Varlıkları No: 92/AA
Sınai Mülkiyete Konu Varlıkları No: 93/AA
Sınai Mülkiyete Konu Varlıkları No: 94/AA
Sınai Mülkiyete Konu Varlıkları No: 95/AA
Sınai Mülkiyete Konu Varlıkları No: 96/AA
Sınai Mülkiyete Konu Varlıkları No: 97/AA
Sınai Mülkiyete Konu Varlıkları No: 98/AA
Sınai Mülkiyete Konu Varlıkları No: 99/AA
Sınai Mülkiyete Konu Varlıkları No: 100/AA

ZİRAAT YATIRIM
MENKUL DEĞERLER A.Ş.
Levent Mah. Gonca Sok. No: 22
(Emlak Pasajı) Kat: 1 Beşiktaş/İST
Büyük Mükellefler V.D. 998 010 477

MİLREÇ
LEVENT CAPITAL YATIRIM MENKUL DEĞERLER A.Ş.
PORTFÖY YATIRIM MENKUL DEĞERLER A.Ş.
MİLREÇ YATIRIM MENKUL DEĞERLER A.Ş.

MİLREÇ
LEVENT CAPITAL YATIRIM MENKUL DEĞERLER A.Ş.
PORTFÖY YATIRIM MENKUL DEĞERLER A.Ş.
MİLREÇ YATIRIM MENKUL DEĞERLER A.Ş.

MİLREÇ
LEVENT CAPITAL YATIRIM MENKUL DEĞERLER A.Ş.
PORTFÖY YATIRIM MENKUL DEĞERLER A.Ş.
MİLREÇ YATIRIM MENKUL DEĞERLER A.Ş.

MİLREÇ
LEVENT CAPITAL YATIRIM MENKUL DEĞERLER A.Ş.
PORTFÖY YATIRIM MENKUL DEĞERLER A.Ş.
MİLREÇ YATIRIM MENKUL DEĞERLER A.Ş.

MİLREÇ
LEVENT CAPITAL YATIRIM MENKUL DEĞERLER A.Ş.
PORTFÖY YATIRIM MENKUL DEĞERLER A.Ş.
MİLREÇ YATIRIM MENKUL DEĞERLER A.Ş.

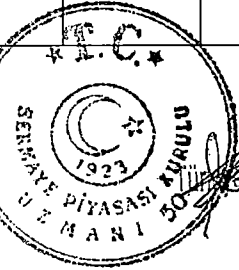

Sınai Mülkiyete Konu Varlıkları Kurumu
Sınai Mülkiyete Konu Varlıkları Kurumu
Sınai Mülkiyete Konu Varlıkları Kurumu

Sınai Mülkiyete Konu Varlıkları Kurumu
Sınai Mülkiyete Konu Varlıkları Kurumu
Sınai Mülkiyete Konu Varlıkları Kurumu

Marka Görseli	Marka Adı	Başvuru No	Başvuru Tarihi	Tescil Tarihi	Koruma Tarihi	Geçerlilik Tarihi	Nice Sınıfları	Açıklama
	altınay savunma	2023/156785	21.11.2023	29.02.2024	21.11.2023	21.11.2033	07 09 12 13 35 37 39 42	Tescil Edilmiştir
	altınay defense	2023/156788	21.11.2023	26.02.2024	21.11.2023	21.11.2033	07 09 12 13 35 37 39 42	Tescil Edilmiştir
	Margay	2023/156784	21.11.2023	26.02.2024	21.11.2023	21.11.2033	07 09 12 13	Tescil Edilmiştir
	Peregrine	2023/160327	28.11.2023	26.02.2024	28.11.2023	28.11.2033	07 12 13	Tescil Edilmiştir

“Altınay” markası ise Şirket’in gerçek kişi pay sahibi Hakan Altınay’ın iştiraki olan Altınay Robot Teknolojileri Sanayi ve Ticaret Anonim Şirketi adına kayıtlıdır. Markaya ilişkin bilgiler aşağıdaki şekildedir:

Marka Görseli	Marka Adı	Başvuru No	Başvuru Tarihi	Tescil Tarihi	Koruma Tarihi	Geçerlilik Tarihi	Nice Sınıfları	Açıklama
Altınay	altınay	2015/67797	17.08.2015	19.08.2016	17.08.2015	17.08.2025	07, 09	Tescil edilmiştir.

Şirket adına TPMK nezdinde tescil süreci devam eden markalara ilişkin detaylı bilgi aşağıdaki gibidir:

Altınay
Savunma Teknolojileri A.Ş.
Sarıyer Mahallesi Teknopark Binası No:7/AK
Sarıyer/İstanbul
Tic. Sic. No: 2017-2024
Tic. Sic. V.D.: 061 041 5230
Mersis No: 0031041623000014

EMAAR SQUARE HEIGHTS K26 D2606
Ünalan Mahallesi, Libosya Cad. Emar Residence
No:82/16 Kat:No:263 Üsküdar İstanbul
T: +90 216 400 7206
Ünraniye V.D. 295090709
Mersis: 0295-0990-7090-0001
milres@letvencapital.com
letvencapital.com

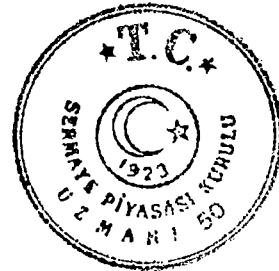

ZİRAAT YATIRIM
MENKUL DEĞERLER A.Ş.
Levent/Beşiktaş, Gonca Sok. No: 22
(Emlak Pansajı) Kat: 1 Beşiktaş/İST
Büyükdere Mahallesi V.D. 956 010 4544

YATIRIM MENKUL DEĞERLER A.Ş.

Türkiye İsmail Vakıf Bankası A.Ş.

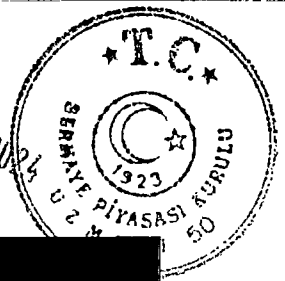

- 3 Mayıs 2024

ALTINAY SAVUNMA TEKNOLOJİLERİ ANONİM ŞİRKETİ
TESCİL SÜREÇLERİ DEVAM EDEN MARKALAR

Marka Görseli	Marka Adı	Başvuru Numarası	Başvuru Tarihi	Koruma Tarihi	Nice Sınıfları	Açıklama
	Hyts	2023/176648	22.12.2023	22.12.2023	07 09 12 13	Yayın Kararı Verilmiştir.
	Bird Trap	2023/140263	20.10.2023	20.10.2023	07 09 12 13	Yayın Kararı Verilmiştir.
	Kuş Kapanı	2023/140262	20.10.2023	20.10.2023	07 09 12 13	Yayın Kararı Verilmiştir.
	Mars	2023/176649	22.12.2023	22.12.2023	07 09 12 13 99	Kısmi Yayın Kararı Verilmiştir.
	Uranüs	2023/176651	22.12.2023	22.12.2023	07 09 12 13 99	Yayın Kararı Verilmiştir.
	Vaşak	2023/156786	21.11.2023	21.11.2023	7 09 12 13	Tescil Ücreti Bildirim Yazısı İletilmiştir.
	Bird Eye	2023/156782	21.11.2023	21.11.2023	7 09 12 13	Tescil Ücreti Bildirim Yazısı İletilmiştir.
	Kartal	2023/160319	28.11.2023	28.11.2023	07 09 12 13	Kısmi Yayın Kararı Verilmiştir.
	Doğan	2023/160324	28.11.2023	28.11.2023	07 09 12 13	Kısmi Yayın Kararı Verilmiştir.
	Puhu	2023/160326	28.11.2023	28.11.2023	07 09 12 13	Kısmi Yayın Kararı Verilmiştir.

Altınay Savunma Teknolojileri A.Ş.
Savunma Teknolojileri A.Ş.
Mersis No: 0051041623000014

ZİRAAT YATIRIM
MENKUL DEĞERLER A.Ş.
Levent Mah. Gonca Sok. No: 22
(Emek Pasajı) Kat: 1 Beşiktaş/İST
Büyük Mükellefler V.D. 938 410 4544

YATIRIM MENKUL DEĞERLER A.Ş.

MILRES
LETİSA CAPITAL GRUPLU ŞİRKETLERİ
PORTFÖY YÖNETİMİ A.Ş.
MÜHÜR GİŞİSİZ SERMAYELER YATIRIM FONU
T: +90 216 400 2505
F: +90 216 285 0997
M: +90 532 505 90 70 90 07 31
Marmara Menkul Değerler Bankası A.Ş.

- 3 Mayıs 2023

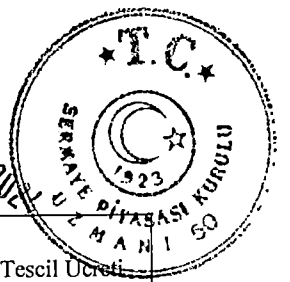

	Sumru	2023/160320	28.11.2023	28.11.2023	07 09 12 13	Tescil Ücreti Bildirim Yazısı İletilmiştir.
	Drone Bullet	2023/160329	28.11.2023	28.11.2023	07 09 12 13	Tescil Ücreti Bildirim Yazısı İletilmiştir.
	Bullet Drone	2023/160331	28.11.2023	28.11.2023	07 09 12 13	Kısmi Yayın Kararı Verilmiştir.
	Alaca	2023/160325	28.11.2023	28.11.2023	07 09 12 13	Şekli İnceleme Tamamlandı.
	Kondor	2023/160333	28.11.2023	28.11.2023	07 09 12 13 99	Şekli İnceleme Tamamlandı.
	Gökdoğan	2023/160323	28.11.2023	28.11.2023	07 09 12 13 99	Kısmi Yayın Kararı Verilmiştir.
	Arı Kuşu	2023/160328	28.11.2023	28.11.2023	07 09 12 13	Şekli İnceleme Tamamlandı.
	Bee Eater	2023/160330	28.11.2023	28.11.2023	07 09 12 13	Şekli İnceleme Tamamlandı.
	Condor	2023/160335	28.11.2023	28.11.2023	07 09 12 13 99	Şekli İnceleme Tamamlandı.
	Zad	2023/160322	28.11.2023	28.11.2023	07 09 12 13	Şekli İnceleme Tamamlandı.
	Venüs	2023/176650	22.12.2023	22.12.2023	07 09 12 13 99	Şekli İnceleme Tamamlandı.

Savunma Teknolojileri A.Ş.
Sarıyer Mah. Gönca Sok. No: 2/4A
(Emek Pasajı) Kat: 1 Beşiktaş/İST
Tic. Sic. No: 272072/202 Fethiye
Tic. Sic. No: 061 041 8230
Mersis No: 08310041923000014

Aitmay

ZİRAAT YATIRIM
MENKUL DEĞERLER A.Ş.
Levazım Mah. Gönca Sok. No: 2/4A
(Emek Pasajı) Kat: 1 Beşiktaş/İST
Büyükdere Mükellefler Y.D. 048 010 4544

ZİRAAT YATIRIM MENKUL DEĞERLER A.Ş.
MILRES
MILRES MENKUL DEĞERLER MENKUL DEĞERLER A.Ş.

EMAR SQUARE HEIGHTS K26 02606
Osman Mah. İbadiye Cad. Emar Residence
No: 2611 Ç. Kapı No: 263 Üsküdar İstanbul
T: +90 216 400 2606
Ümraniye Mah. 225 0996709
Mersis: 02950000000000000000
milres@ziraatmenkul.com.tr
levencapital.com

- 3 Mayıs 2023

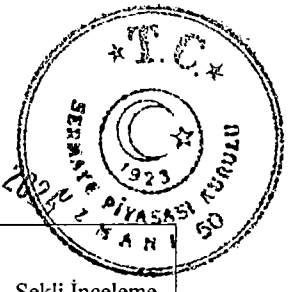

	Karakulak	2023/156787	21.11.2023	21.11.2023	07 09 12 13	Şekli İnceleme Tamamlandı.
	Kuş Gözü	2023/156783	21.11.2023	21.11.2023	07 09 12 13	Uzman Benzerlik Araştırması Devam Etmektedir.
	Baykuş	2023/160334	28.11.2023	28.11.2023	07 09 12 13	Şekli İnceleme Tamamlandı.
	Falcon	2023/160321	28.11.2023	28.11.2023	07 09 12 13	Uzman Benzerlik Araştırması Devam Etmektedir.

Yurt Dışında Tescilli Markalar

Dünya Fikri Mülkiyet Örgütü ("WIPO") elektronik kayıtları üzerinden gerçekleştirilen incelemeler kapsamında, Şirket'in yurt dışında tescil edilmiş veya başvurusu yapılmış herhangi markası bulunmamaktadır.

Patent

TPMK'nin elektronik kayıtları üzerinden gerçekleştirilen incelemeler kapsamında Şirket adına TPMK nezdinde kayıtlı tescil süreci devam eden 4 (dört), tescil edilmiş 4 (dört) adet patent bulunmaktadır. Söz konusu patentler üzerinde TPMK nezdinde kayıtlı herhangi bir takyidat bulunmamaktadır. Aşağıdaki patentler haricinde Şirket tarafından kullanılan herhangi bir patent bulunmamaktadır.

Avrupa Patent Ofisi (European Patent Office) ("EPO") elektronik kayıtları üzerinden gerçekleştirilen incelemeler kapsamında Şirket adına EPO nezdinde kayıtlı tescil süreci devam eden 1 (bir), tescil edilmiş 1 (bir) adet patent bulunmaktadır. Söz konusu patentler üzerinde EPO nezdinde kayıtlı herhangi bir takyidat bulunmamaktadır.

Yurt İçinde Tescilli Patentler

Şirket adına TPMK nezdinde tescil edilmiş patentlere ilişkin detaylı bilgi aşağıdaki gibidir:

Buluş Başlığı	Başvuru No	Başvuru Tarihi	Tescil Tarihi	Geçerlilik Tarihi	Açıklama
Teleskobik Direk Sistemi	2019/07461	17.05.2019	21.01.2021	17.05.2039	Tescil edilmiştir.
Mikro insansız hava araçları için GPS'siz uçuş yöntemi	2018/01456	02.02.2018	22.06.2020	02.02.2038	Tescil edilmiştir.
Yüzeyler için yangın bariyeri oluşturan sıvı kaplama kompozisyonu	2017/23109	29.12.2017	21.02.2023	29.12.2037	Tescil edilmiştir.

Alınay
Sermaye Teknolojileri A.Ş.
Sermaye Teknolojileri Belvayı No:1/4A
Söğütözü Mah. Kızılkaya Cad. No:2/1
Pencikent/MD: 061 041 8230
Mersis No: 0831001164000014

ZİRAAT YATIRIM MENKUL DEĞERLER A.Ş.
Levent Mah. Gonca Sok. No: 2
(Emisyon, Alım, Satım) Kat: 1 Beşiktaş/İS
Büyükdere Mükellefler V.D. Şişli/01014

MİRETS
ZİRAAT YATIRIM MENKUL DEĞERLER A.Ş.
MİRETS SERMAYE MENKUL YATIRIM FONU
MİRETS MENKUL DEĞERLER A.Ş.
MİRETS MENKUL DEĞERLER A.Ş.
MİRETS MENKUL DEĞERLER A.Ş.
MİRETS MENKUL DEĞERLER A.Ş.

POAAB POLYRE HEIGHTS K26 D2606
Onur Mah. Kıbadıye Cad. Emar Residence
No:2/2E İç Kapı No:263 Üsküdar İstanbul
Tic Sic No:266 400 2606
Uyandırma No: 298 0990/091
Mersis No: 0831001164000014
iletven@letvencapital.com
iletvencapital.com

iletven Capital Bankası A.Ş.
iletven@letvencapital.com
iletvencapital.com

- 3 Mayıs 2021

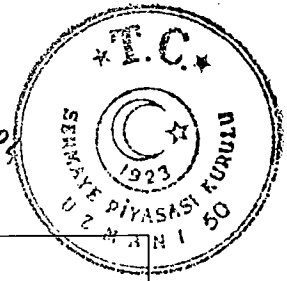

Elektrokimyasal akümülatörler için geliştirilmiş ısı eşanjörü modülü	2011/07319	25.07.2011	22.07.2013	25.07.2031	Tescil edilmiştir.
--	------------	------------	------------	------------	--------------------

Yurt Dışında Tescilli Patentler

Şirket adına yurt dışında EPO nezdinde tescil ve başvuru süreci tamamlanan patentlere ilişkin detaylı bilgi aşağıdaki gibidir:

Buluş Başlığı	Uluslararası Başvuru No	Başvuru Tarihi	Bülten Yayın Tarihi	Açıklama
Improved Heat Exchanger Module for Electrochemical Accumulators	2012/069417	21.11.2011	13.07.2016	Avrupa Patent Ofisi'nin 16/28 sayılı ve 13.07.2016 bülteninde yayımlanmak suretiyle patent kayıt altına alınmıştır.

Yurt Dışında Tescil Süreci Devam Eden Patentler

Şirket adına yurt dışında EPO nezdinde tescil ve başvuru süreci devam eden patentlere ilişkin detaylı bilgi aşağıdaki gibidir:

Buluş Başlığı	Uluslararası Başvuru No	Başvuru Tarihi	Koruma Yayın Tarihi	Açıklama
Telescopic Mast System	2020/236114	15.05.2020	26.11.2020	İnceleme süreci devam etmektedir.

Tasarım

TPMK'nin ve WIPO'nun elektronik kayıtları üzerinden yapılan araştırmalar kapsamında Şirket adına tescil edilmiş veya başvurusu yapılmış herhangi bir tasarım bulunmamaktadır.

Alan Adları

Şirket'in alan adlarına ilişkin sunmuş olduğu liste uyarınca, Şirket'in sahip olduğu 16 (onaltı) adet alan adı bulunmaktadır. Şirket'e tahsis edilen alan adları aşağıda listelendiği gibidir:

Alan Adı	Başlangıç Tarihi	Bitiş Tarihi	Son Yenileme
altinayhavacilik.com	25.12.2018	25.12.2024	25.12.2023
altinaydefence.com	05.02.2021	05.02.2025	09.03.2023
altinaydefense.com	05.02.2021	05.02.2025	09.03.2023
altinaysavunma.com	05.02.2021	05.02.2025	09.03.2023
asavunma.com	12.03.2021	12.03.2024	13.04.2023
altinaysavunma.com.tr	16.03.2021	15.03.2024	05.10.2023
asavunma.com.tr	23.03.2021	22.03.2024	05.10.2023
adefence.com.tr	24.03.2021	23.03.2024	05.10.2023
adefence.com	24.03.2021	23.03.2024	05.10.2023
adefence.com	18.09.2013	18.09.2024	16.09.2022
dasal.com.tr	09.12.2019	08.12.2024	05.10.2023
taacaero.com	16.12.2019	16.12.2024	05.10.2023

Savunma Teknolojileri A.Ş.
Sarıyer Kültür Merkezi Elektronik Posta No:1/4A
Sarıyer Kültür Merkezi Elektronik Posta No:1/4A
P. ÇEK. V.D.: 061 041 5230
P. ÇEK. V.D.: 061 041 5230
P. ÇEK. V.D.: 061 041 5230

ZİRAAT YATIRIM MENKUL DEĞERLER A.Ş.
Levent Mah. Göyca Sok. No: 7
(Emisyon Pasajı) Kat: 9 Beşiktaş/İST.
Bağış Mükellefler V.D. 900 040 4172

189
YATIRIM FİNANSMAN MENKUL DEĞERLER A.Ş.

EMMAAR SQUARE HEIGHTS K36 D3606
Orman Mah. Başlıkçe 2/2020 Residence
Nispetiye Ç. Kapı No:263 Üsküdar İstanbul
T: +90 216 400 2606
Ünvan: Yatırım Menkul Değerler A.Ş.
Mersis: 083 3000 0000 0000 0001
Müşteri İletişim Merkezi: 0212 333 3333
iletvenca.com.tr
letvenca.com.tr

Alan Adı	Başlangıç Tarihi	Bitiş Tarihi	Son Yenileme
taachavacilik.com	16.12.2019	16.12.2024	01.11.2020
taac.com.tr	26.12.2019	25.12.2024	05.10.2023
taachavacilik.com.tr	26.12.2019	25.12.2024	05.10.2023
dasal.com	30.03.1999	30.03.2026	30.03.2023

Lisans Sözleşmesi

TÜBİTAK ile Şirket arasında 30 Kasım 2019 tarihinde Gerçek Zamanlı Kızıl Ötesi İz Yönetim Sistemi Lisans Sözleşmesi akdedilmiştir. İşbu Lisans Sözleşmesi kapsamında lisans alana teknoloji transfer paketini kullanarak ürün üretmesi ve/veya geliştirmesi için tüm dünyada 10 (on) yıllığına geçerli olmak üzere basit lisans hakkı tanınmaktadır.



9.2.1.2 TAAC'ın Fikri Mülkiyete Konu Varlıkları

Markalar

TPMK'nin elektronik kayıtları üzerinden gerçekleştirilen incelemeler neticesinde Şirket adına TPMK nezdinde tescil edilmiş 2 (iki) adet marka bulunduğu tespit edilmiştir. Söz konusu markaların üzerinde TPMK nezdinde kayıtlı herhangi bir takyidat bulunmamaktadır.

Yurt İçinde Tescilli Markalar

Şirket adına TPMK nezdinde tescil edilmiş markalara ilişkin detaylı bilgi aşağıdaki gibidir:

Marka Görseli	Marka Adı	Başvuru No	Başvuru Tarihi	Tescil Tarihi	Koruma Tarihi	Geçerlilik Tarihi	Nice Sınıfları	Açıklama
	taac havacılık teknolojileri	2021/14559	28.01.2021	14.08.2021	28.01.2021	28.01.2031	17, 37, 42	Tescil edilmiştir.
	demir kuş	2021/021229	10.02.2021	20.08.2021	10.02.2021	10.02.2031	09	Tescil edilmiştir.

Yurt Dışında Tescilli Markalar

WIPO elektronik kayıtları üzerinden gerçekleştirilen incelemeler kapsamında, Şirket'in yurt dışında tescil edilmiş veya başvurusu yapılmış herhangi markası bulunmamaktadır.

Patentler

TPMK'nin elektronik kayıtları ve WIPO elektronik kayıtları üzerinden yapılan araştırmalar kapsamında TAAC adına tescil edilmiş veya başvurusu yapılmış herhangi bir patent bulunmamaktadır.

Tasarımlar

TPMK'nin elektronik kayıtları ve WIPO elektronik kayıtları üzerinden yapılan araştırmalar kapsamında TAAC adına tescil edilmiş veya başvurusu yapılmış herhangi bir tasarım bulunmamaktadır.

- 3 Mayıs 2024

Altınay
Savunma Teknolojileri A.Ş.
Savunma Teknolojileri A.Ş. Sulhvari No:1/4A
Sakarya Mah. Üsküdar Cad. Emar Residence
No:22E/1, Kapı No:263 Üsküdar İstanbul
T: +90 216 400 2506
Unitariye V.D.: 2950590709
Mersis: 0295-0990-7090-0001
milns@letvencapital.com
letvencapital.com

ZİRAAT YATIRIM
MENKUL DEĞERLER A.Ş.
Levent Mah. Gonca Sok. No: 22
(Emek Pasajı) Kat: 1 Beşiktaş/İSTANBUL
Büyük Mükellefler V.D. 996 010 4442

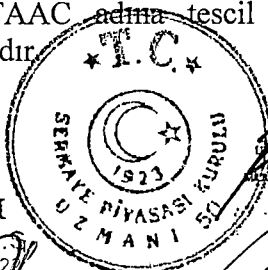

EMAAR SQUARE HEIGHTS K26 D2606
Unalan Mah. Üsküdar Cad. Emar Residence
No:22E/1, Kapı No:263 Üsküdar İstanbul
T: +90 216 400 2506
Unitariye V.D.: 2950590709
Mersis: 0295-0990-7090-0001
milns@letvencapital.com
letvencapital.com

ZİRAAT YATIRIM FİNANSMAN
MENKUL DEĞERLER A.Ş.

Türkiye İnanç Kurumu
Türkiye İnanç Kurumu

- 3 Mayıs 2024

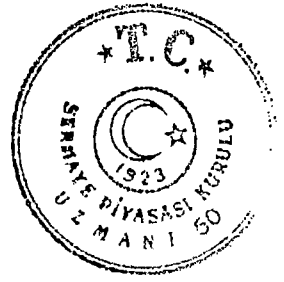

9.2.1.3. DASAL'm Fikri Mülkiyete Konu Varlıkları

Markalar

TPMK'nin elektronik kayıtları üzerinden gerçekleştirilen incelemeler kapsamında Şirket adına TPMK nezdinde tescil edilmiş 1 (bir) adet marka bulunmaktadır. Söz konusu marka üzerinde TPMK nezdinde kayıtlı herhangi bir takyidat bulunmamaktadır.

Yurt İçinde Tescilli Markalar

Şirket adına TPMK nezdinde tescil edilmiş markalara ilişkin detaylı bilgi aşağıdaki gibidir:

Marka Görseli	Marka Adı	Başvuru No	Başvuru Tarihi	Tescil Tarihi	Koruma Tarihi	Geçerlilik Tarihi	Nice Sınıfları	Açıklama
	dasal havacılık teknolojileri	2021/129982	17.09.2021	31.01.2022	17.09.2021	17.09.2031	07, 09, 12, 35, 37, 39	Tescil edilmiştir.

Yurt Dışında Tescilli Markalar

WIPO elektronik kayıtları üzerinden gerçekleştirilen incelemeler kapsamında, Şirket'in yurt dışında tescil edilmiş veya başvurusu yapılmış herhangi markası bulunmamaktadır.

Patentler

TPMK'nin ve WIPO'nun elektronik kayıtları üzerinden yapılan araştırmalar kapsamında DASAL adına tescil edilmiş veya başvurusu yapılmış herhangi bir patent bulunmadığı tespit edilmiştir.

Tasarımlar

TPMK'nin ve WIPO'nun elektronik kayıtları üzerinden yapılan araştırmalar uyarınca DASAL adına tescil edilmiş veya başvurusu yapılmış herhangi bir tasarım bulunmamaktadır.

Raporlama dönemleri itibariyle maddi olmayan duran varlıkların hareketleri aşağıdaki gibidir:

Maliyet (TL)	31.12.2023	31.12.2022	31.12.2021
Haklar	15.112.815	14.456.375	751.585
Geliştirme Giderleri	1.221.615.969	997.738.951	761.001.752
Diğer Maddi Olmayan Duran Varlıklar	20.962.446	16.225.686	15.755.127
Toplam	1.257.691.230	1.028.421.012	777.508.464
Birikmiş Amortisman (TL)	31.12.2023	31.12.2022	31.12.2021
Haklar	7.391.888	2.530.123	225.461
Geliştirme Giderleri	154.517.295	119.681.216	89.040.150
Diğer Maddi Olmayan Duran Varlıklar	15.392.869	11.897.649	8.621.306
Toplam	177.302.052	134.108.988	97.886.917
Net Defter Değeri (TL)	31.12.2023	31.12.2022	31.12.2021
Haklar	7.720.927	11.926.252	526.124
Geliştirme Giderleri	1.067.098.674	878.057.735	671.961.602
Diğer Maddi Olmayan Duran Varlıklar	5.569.577	4.328.037	133.821
Toplam	1.080.389.178	894.312.024	679.621.547

ZİRAAT YATIRIM

MENKUL DEĞERLER A.Ş.
Levent Mah. Gonca Sok. No: 1
(Etiler Pasajı) Kat: 7 Beşiktaş/İST.
Büyük Mükellefler V.B. 988 618 4594

MENKUL DEĞERLER A.Ş.
191
ZİRAAT YATIRIM MENKUL DEĞERLER A.Ş.
MERSİS: 30000000000000000000

MERSİS: 30000000000000000000

Umumiye V.D. 2950990709
Mersis: 30000000000000000000
Ziraat Yatırım Menkul Değerler A.Ş.
T.C. Ziraat Bankası A.Ş.

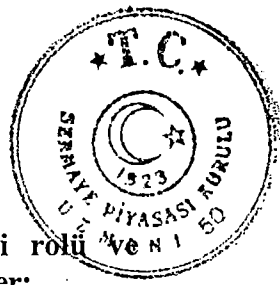

- 3 Mayıs 2024

9.2.2. Maddi olmayan duran varlıkların, İhraçcının faaliyetleri içerisindeki rolü faaliyetlerin maddi olmayan duran varlıklara bağımlılık derecesi hakkında bilgiler:

Şirket ve Bağlı Ortaklıklar'ının iş yapma modeli ağırlıklı olarak savunma sanayine yönelik mühendislik ve proje geliştirmedir. Bu kapsamda projelerin büyük kısmı öncelikle Ar-Ge faaliyetlerini içermektedir. Bu Ar-Ge faaliyetleri neticesinde ortaya çıkan ürünün ticarileştirilerek seri üretime dönmesi hedeflenmektedir. Buna bağlı olarak geliştirme faaliyetlerinin maddi olmayan duran varlıklar grubunda aktifleştirilmesi ve faydalı ömür sürelerine göre itfa edilmesi iş sürecinin bir parçasıdır. Maddi olmayan duran varlıklar grubu içinde takip edilen proje geliştirme maliyetleri şirketin önemli bilgi birikiminin karşılığıdır.

9.2.3. İşletme içi yaratılan maddi olmayan duran varlıkların bulunması halinde, İhraççı bilgi dokümanında yer alması gereken finansal tablo dönemleri itibarıyla bu varlıklar için yapılan geliştirme harcamalarının detayı hakkında bilgi:

Şirket ve Bağlı Ortaklıklar'ı ağırlıklı olarak savunma sanayine olmak üzere yenilikçi projeler geliştirmektedir. Merkezleri Teknopark İstanbul bünyesinde olan bu şirketler bölgede araştırma ve geliştirme faaliyetlerinde bulunmaktadır. Araştırma ve geliştirme faaliyetleri kapsamında başarılı olan faaliyetlerin test ve kabul süreçleri sonrasında seri üretime dönmeleri hedeflenmektedir. Bu faaliyetler kapsamında ağırlıklı olarak personel ve prototip maliyetleri yapılmakta ve yapılan maliyetler maddi olmayan duran varlıklar hesap grubu içerisinde geliştirme maliyetleri olarak takip edilmektedir.

Şirket'in finansal tablo dönemleri itibarıyla aktifleştirilen geliştirme giderleri aşağıdadır.

(TL)	2023	2022	2021
Aktifleştirilen Geliştirme Harcamaları	223.877.018	236.737.199	214.011.504

Maddi olmayan duran varlıklar grubunda takip edilen aktifleştirilen geliştirme giderlerinin projeler bazında toplam tutarları ve tutarlar üzerinden ayrılan toplam amortisman tutarları aşağıdaki tabloda yer almaktadır.

(TL)	31.12.2023	
	Maliyet	Birikmiş Amortisman
Altınay Savunma Teknolojileri A.Ş.	1.004.278.982	146.210.129
ALTNY01- Çok Rotorlu Hava Robotu Tasarımı ve Geliştirilmesi Projesi	22.734.994	9.477.620
ALTNY02- Çok Amaçlı Hizmet Robotu Geliştirilmesi Projesi	5.245.653	2.032.691
ALTNY03- Elektrikli Araç Bileşenlerini Geliştirme Projesi	24.876.348	24.876.348
ALTNY04- Polimer Elektrolit Membranlı Yakıt Pilleri İçin Üstün Nitelikli Membran Elektrot Bileşelerinin Üretimi ve Karakterizasyonu Projesi	7.040.185	4.458.280
ALTNY05- 6 Eksenli Hareket Platformu Geliştirme Projesi	5.836.017	2.334.407
ALTNY06- Ex-Proof Masafüstü Pres Geliştirme Projesi	2.528.365	867.347
ALTNY07- Kalıp Temizleme Robotu Geliştirme Projesi	4.762.156	2.726.374
ALTNY08- Mühimmat ve Patlayıcı Kesim-Söküm Sistemleri Geliş. Projesi	4.044.088	1.307.588
ALTNY09- Eyleyici Sistem Teknolojileri Geliştirme Projesi	5.319.839	2.017.106
ALTNY10- Çok Eksenli Hareket Platformu Geliştirme Projesi	17.927.693	4.700.926
ALTNY11- Elektromekanik Eyleyici Sistemleri Geliştirme Projesi	42.158.212	8.431.642
ALTNY12- Mast Sistemleri Geliştirme Projesi	32.530.698	8.499.277
ALTNY13- Mühimmat Boşaltma Sistemleri Geliştirme Projesi	63.622.375	13.955.574
ALTNY14- Çoklu Bomba Salanı Geliştirme Projesi	95.828.319	26.913.126
ALTNY15- Servo Motor Sürücülerini Geliştirme Projesi	20.434.137	16.189.000

Altınay
Savunma Teknolojileri A.Ş.
Savunma Teknolojileri Parkı Bulvarı No:17/4A
Etiler/Beşiktaş/İstanbul
Tic Sic No:2017202 Pendik - İstanbul
Mersis No: 33330100000001000000000000000000
Tic Sic Sicil No: 333301/00000001000000000000000000000000
Pendik M.D: 061 041 8230

ZİRATA MENKUL DEĞERLER A.Ş.
Levent Mah. Gönül Sok. No: 22
(Etiler Pasajı) Kat: Besiktas/IST.
Büyükdere Mük. No: 988 010 4592

MENKUL DEĞERLER A.Ş.
LEVENT MAHALLESİ GÖNÜL SOKAĞI NO: 22
Etiler/Beşiktaş/İstanbul
Tic Sic No: 272145/00000000000000000000000000000000
Mersis No: 33330100000001000000000000000000
Tic Sic Sicil No: 333301/00000001000000000000000000000000

Altınay
Savunma Teknolojileri A.Ş.
Savunma Teknolojileri Parkı Bulvarı No:17/4A
Etiler/Beşiktaş/İstanbul
Tic Sic No:2017202 Pendik - İstanbul
Mersis No: 33330100000001000000000000000000
Tic Sic Sicil No: 333301/00000001000000000000000000000000

- 3 Mayıs 2024

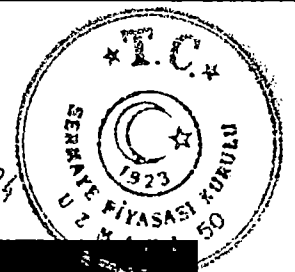

(TL)	31.12.2023	
	Maliyet	Birikmiş Amortisman
Geliştirme Projeleri		
ALTNY16- Yüksek Taşıma Kapasiteli İnsansız Hava Aracı Geliş. Projesi	26.347.698	6.797.647
ALTNY17- Metal ve Metal Karbür Üretimi için Piroteknik-Destekli Karbotermal Sentezlerin Geliştirilmesi Projesi	12.028.864	3.296.467
ALTNY18- Denizaltı sistemleri için 50 kg faydalı yük kapasiteli 1 Eksenli Anten Yönlendirme Projesi	25.935.101	2.592.966
ALTNY19- Deniz Platformları için 200 Kg Faydalı Yük Kapasiteli 2 Eksenli Stabilize Bakış Hattı Projesi	64.155.689	6.682.884
ALTNY20- Atılabilir Kara Aracı Projesi	25.150.778	6.388.297
ALTNY21- Genel Maksat Helikopteri Gökbey İniş Takım Eyleyicileri Projesi	71.603.183	0
ALTNY22- Hürjet Iron Bird Test Sistemi Geliştirme Projesi	245.848.529	0
ALTNY23- Otomatik Yakıt Döküm Sistemi Projesi	23.808.467	1.827.384
ALTNY24- Devirme Test Teçhizatı Projesi	25.976.293	1.871.104
ALTNY25- 3 Eksen Gimbal Geliştirme Projesi	46.293.653	0
ALTNY26- 2 Eksen Stabilize Silah Gimbali Geliştirme Projesi	49.298.440	0
ALTNY27- Hisar 6 Metre Kilitsiz Mast Sistemi Geliştirme Projesi	21.864.990	2.003.214
ALTNY28-Hava Araçları İçin Yüksek Güvenilirlikli Motor Sürücüsü Faz 1 Geliş. Projesi	383.280	0
ALTNY29- Helikopter Yakalama ve Transfer Sistemi	8.674.888	0
Dasal Havacılık Tek. A.Ş.	214.825.371	6.059.156
DASAL01- 100 KG Faydalı Yük Taşıma Kapasiteli Modüler İnsansız Hava Aracı Projesi	37.686.664	3.670.853
DASAL02- Yüksek Taşıma Kapasiteli ve Uzun Menzilli Çoklu Rotor Döner Kanatlı Hibrit İnsansız Hava Aracı Geliştirme Projesi	95.008.487	0
DASAL03- Kırılmaçlı HQ Mini Sınıf İnsansız Hava Aracı Projesi	36.593.876	2.388.303
DASAL04- Dikey Kalkış-İniş Gerçekleştiren Sabit Kanatlı İnsansız Hava Aracı Projesi	42.366.276	0
DASAL05-500 Gram Mühimmatlı Mikro İnsansız Hava Aracı (İHA) Sistemi Geliştirilmesi	951.329	0
DASAL06-Hibrit Güç Paketine Sahip Orta Sınıf Döner Kanatlı İnsansız Hava Aracı Geliştirme Projesi	2.218.739	0
Taac Havacılık Tek. San. ve Tic. A.Ş.	2.345.750	2.248.010
TAAC01- Spoiler Actuator Geliştirme Projesi	2.345.750	2.248.010
TAAC02- Hürjet Canopy Projesi		
TAAC03- MMU Uçuş Kontrol Projesi		
TAAC04- MMU İniş Takımları Projesi		
TT920.09 Hürkuş-2 Kanopi Eyleyici Sistem Projesi		
TT901.01 Hürkuş İniş Takımları Projesi		
TT070.03-Valf Grupları Geliştirme Faaliyetleri		
TT070.05 Direct Drive Valf		
Toplam	1.221.450.103	154.517.295

9.2.4. Maddi olmayan duran varlıkların rayiç/gerçeğe uygun değerinin bilinmesi halinde rayiç değer ve dayandığı değer tespit raporu hakkında bilgi:

Yoktur.

9.2.5. Maddi olmayan duran varlıkların kullanımını veya satışını kısıtlayan sözleşmeler veya diğer kısıtlayıcı hükümler hakkında bilgi:

Finansal tablo dönemleri itibarıyla maddi olmayan duran varlıkların serbestçe tasarruf edilebilirliğini, kullanımını veya satışını kısıtlayan sözleşmeler veya diğer hususlar bulunmamaktadır. Finansal tablo dönemlerinden sonraki güncel durum itibarıyla da maddi olmayan duran varlıkların serbestçe tasarruf edilebilirliğini, kullanımını veya satışını kısıtlayan sözleşmeler veya diğer hususlar bulunmamaktadır.

Alınay
Savunma Teknolojileri A.Ş.
Atatürk Bulvarı No:1/4A
Pendik - İstanbul
Tic. Sic. No: 201-202 Pendik - İstanbul
Mersis No: 08100101623000014

ZİHAAT YATIRIM
MENKUL DEĞERLER A.Ş.
Levent Mah. Gençç Sok. No: 22
Emlak Pasajı Kat: 4 Beşiktaş/İST.
Büyük Mükellefler V.B. 998 010 4554

193
YATIRIM FİNANSMAN
MENKUL DEĞERLER A.Ş.

EMAR IN SQUARE RESİDENCE K2B 02806
Unalan Mah. Lübnan Cnd. Emar Residence
30.02.16 K. Kapi No:263 Üsküdar İstanbul
T: +90 216 400 2506

Yatırım Menkul Değerler A.Ş.
Türkiye İslam İş Bankası A.Ş.



- 3 Mayıs 2024

9.2.6. Maddi olmayan duran varlıklar içerisinde şerefiye kaleminin bulunması halinde ihraççı bilgi dokümanında yer alması gereken finansal tablo dönemleri itibarıyla şerefiye edinimine yol açan işlemler hakkında bilgi:

Yoktur.

10. FAALİYETLERE VE FİNANSAL DURUMA İLİŞKİN DEĞERLENDİRMELER

10.1. Finansal Durum:

10.1.1. İhraççı'nın izahnamede yer alması gereken finansal tablo dönemleri itibarıyla finansal durumu, finansal durumunda yıldan yıla meydana gelen değişiklikler ve bu değişikliklerin nedenleri:

Şirket'in 31 Aralık 2021, 31 Aralık 2022 ve 31 Aralık 2023 tarihli finansal tablolarına ilişkin bilgiler aşağıdaki gibidir:

Finansal Durum Tablosu (TL)	Özel Bağımsız Denetimden Geçmiş		
	Konsolide		
Dönem	31.12.2023	31.12.2022	31.12.2021
Dönen Varlıklar	868.866.974	476.102.073	805.978.574
Nakit ve Nakit Benzerleri	90.010.911	40.793.441	556.412.118
Ticari Alacaklar	359.155.842	258.629.500	121.122.668
Diğer Alacaklar	950.904	2.030.731	421.874
Stoklar	86.748.708	65.581.011	40.905.821
Devam Eden Proje Maliyetleri	166.026.731	--	--
Peşin Ödenmiş Giderler	46.681.449	38.430.075	75.054.584
Cari Dönem Vergisi ile İlgili Varlıklar	8.467.515	614.247	595.077
Diğer Dönen Varlıklar	110.824.914	70.023.068	11.466.432
Duran Varlıklar	1.651.981.462	1.080.835.809	733.856.546
Diğer Alacaklar	99.246	437.433	3.677.548
Finansal Yatırımlar	3.485.883	659.092	--
Kullanım Hakkı Varlıkları	2.899.023	2.510.215	4.409.642
Maddi Duran Varlıklar	410.696.924	147.908.709	24.862.210
Maddi Olmayan Duran Varlıklar	1.080.389.178	894.312.024	679.621.547
Peşin Ödenmiş Giderler	23.967.791	--	--
Ertelenmiş Vergi Varlığı	130.443.417	35.008.336	21.285.599
Toplam Varlıklar	2.520.848.436	1.556.937.882	1.539.835.120
Kısa Vadeli Yükümlülükler	697.881.313	355.102.655	484.814.958
Kısa Vadeli Borçlanmalar	123.192.120	38.156.381	34.663.136
Uzun Vadeli Borçlanmaların Kısa Vadeli Kısımları	13.317.306	14.025.001	130.206.899
Kısa Vadeli Operasyonel Kiralama İşlemlerinden Borçlar	1.304.067	798.434	1.409.602
Ticari Borçlar	210.256.967	71.836.913	46.534.582
Çalışanlara Sağlanan Faydalar Kapsamında Borçlar	9.010.474	4.455.700	3.182.134
Diğer Borçlar	1.149.370	25.805	11.160
Ertelenmiş Gelirler	289.403.997	197.309.935	260.085.725
Dönem Kârı Vergi Yükümlülüğü	8.935.094	--	--
Kısa Vadeli Karşılıklar	18.422.544	11.860.032	5.288.518
Diğer Kısa Vadeli Yükümlülükler	22.889.374	16.634.454	3.433.202
Uzun Vadeli Yükümlülükler	272.651.396	191.904.997	140.742.147
Uzun Vadeli Borçlanmalar	144.588.669	7.256.365	33.680.982
Uzun Vadeli Operasyonel Kiralama İşlemlerinden Borçlar	1.015.165	1.121.697	2.489.228
Uzun Vadeli Karşılıklar	14.346.093	160.495	5.893.567

Afinay
Sözleşme Teknolojileri A.Ş.
Sarıyer Mah. Gönül Sok. No:1/4A
Etiler/Beşiktaş/İstanbul
Tic. Sic. No: 201-202 Pendik - İstanbul
Mersis No: 081041523000014

ZİRAAT YATIRIM
MENKUL DEĞERLER A.Ş.
Levent Mah. Gönül Sok. No: 22
(Etiler Pasajı) Kat: 1, Beşiktaş/İST.
Büyükdere Mük. No: 081041523000014

194
MENKUL DEĞERLER A.Ş.
YATIRIM FİNANSMAN MENKUL DEĞERLER A.Ş.
MİLİS GİRİŞİM SERMAYESİ YATIRIMI FONU
Etiler Mah. Gönül Sok. No: 22/506
Etiler/Beşiktaş/İstanbul
Tic. Sic. No: 201-202 Pendik - İstanbul
Mersis No: 081041523000014
Tic. Sic. No: 201-202 Pendik - İstanbul
Mersis No: 081041523000014

- 3 Mayıs 2024

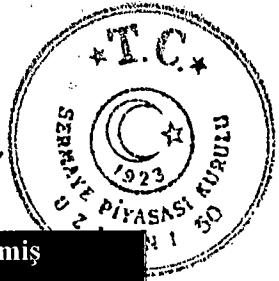

Finansal Durum Tablosu (TL)

Özel Bağımsız Denetimden Geçmiş Konsolide

Ertelenmiş Vergi Yükümlülüğü	112.701.469	172.921.977	98.678.370
Özkaynaklar	1.550.315.727	1.009.930.230	914.278.015
Ödenmiş Sermaye	200.000.000	55.555.600	50.000.000
Sermaye Düzeltme Farkları	395.000.076	148.474.204	138.992.361
Hisse Senetleri İhraç Primleri	14.288.819	405.259.091	405.259.091
Kâr veya Zararda Yeniden Sınıflandırılmayacak Birikmiş Diğer Kapsamlı Gelirler veya Giderler	-5.118.152	-4.255.738	-1.211.779
Kârdan Ayrılan Kısıtlanmış Yedekler	154.203.076	35.583.450	45.459.393
Geçmiş Yıl Kârları/(Zararları)	182.314.652	266.037.315	238.913.800
Net Dönem Kârı	335.342.462	33.138.402	27.723.103
Kontrol Gücü Olmayan Paylar	274.284.794	70.137.906	9.142.046
Toplam Kaynaklar	2.520.848.436	1.556.937.882	1.539.835.120

2021, 2022 ve 2023 dönem sonu verileri dikkate alındığında faaliyetlerin büyüme ve karlılık açısından olumlu geçmiş olduğu, satışlar ve bilanço büyüklüklerinde artışlar olduğu gözlemlenmiştir. Bu büyüme çerçevesinde Şirket'in varlıkları artmıştır.

31 Aralık 2021 ve 31 Aralık 2022 tarihlerinde sırası ile 1.539 milyon TL ve 1.556 milyon TL olan toplam varlıklar 31 Aralık 2023 tarihinde 2022 yılına göre %62 artışla 2.520 milyon TL olarak gerçekleşmiştir.

Dönen Varlıklar

Dönen varlıkların toplam varlıklar içerisindeki payı 31 Aralık 2021, 31 Aralık 2022 ve 31 Aralık 2023 itibarıyla sırasıyla %52, %31 ve %34 olmuştur.

31 Aralık 2021 tarihinde 805,9 milyon TL olan dönen varlıklar 31 Aralık 2022 tarihinde %41 azalışla 476,1 milyon TL gerçekleşirken 31 Aralık 2023 tarihinde ise bir önceki yıla göre %82 artış ile 868,9 milyon TL olarak gerçekleşmiştir.

Dönen varlıklar içerisinde ticari alacaklar, stoklar ve devam eden proje maliyetleri ile peşin ödenmiş vergiler öne çıkan ana kalemlerdir.

Dönen varlıklar kaleminin finansal tablo dönemlerine ilişkin yatay analizi yapıldığında dikkat çekici değişimler 31 Aralık 2021 tarihinde 556.412.118 TL olarak gerçekleşen Nakit ve Nakit Benzerleri kalemi ile 31 Aralık 2023 tarihli 166.026.731 TL Devam Eden Proje Maliyetleri kaleminde görülmüştür.

Nakit ve Nakit Benzerleri

Nakit ve nakit benzerleri (TL)	31 Aralık 2023	31 Aralık 2022	31 Aralık 2021
Kasa	2.604	64.976	60.742
Bankalar			
Vadesiz mevduatlar	22.206.482	10.040.245	120.074.243
Vadeli mevduatlar	67.701.441	30.688.220	435.986.305
Bağlı tahakkuku	100.384	--	290.828
Toplam	90.010.911	40.793.441	556.412.118

Nakit benzerleri 31 Aralık 2021 tarihinde 556,4 milyon TL olarak gerçekleşmiştir. 31 Aralık 2022 tarihinde ise 40,8 milyon TL seviyesinde iken 31 Aralık 2023 tarihinde %121 artış ile 90,0 milyon TL olarak gerçekleşmiştir.

ZİRAAT YATIRIM
MENKUL DEĞERLER A.Ş.
Levent Mah. Göçmen Sok. No: 22
(Bank Pasajı) Kat: Besiktas/İST.
Büyük Müktefler V.D. 0212 010 4594

Yatırım Sınır Kalkınma Bankası A.Ş.

MİLRES
LETİVEN CAPITAL GÜVENLİ SERMAYESİ
PORTFÖY YÖNETİMİ A.Ş.
MİLRES GÜVENLİ SERMAYESİ YATIRIM FONU

EMPAR SQUARE HEIGHTS K26 D2606
Ünalan Mah. Ühüdeye Cad. Emar Residence
No:82 E İç Kapı No:63 Üsküdar İstanbul
T: 090 216 760 2606
Ünalan'ye V.D. 2950990709
Mersis: 0295-0990-7090-0001
milres@letvencapital.com
letvencapital.com

YATIRIM FİNANSMAN
MENKUL DEĞERLER A.Ş.

- 3 Mayıs 2024

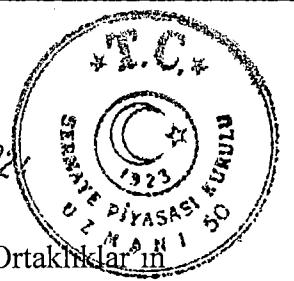

31 Aralık 2021, 31 Aralık 2022 ve 31 Aralık 2023 tarihi itibarıyla Şirket ve Bağı Ortaklıkların nakit ve nakit benzerleri üzerinden herhangi bir ipotek, rehin veya blokaj bulunmamaktadır.

Nakit ve nakit benzerleri kaleminin finansal tablo dönemlerine ilişkin yatay analizi yapıldığında 31 Aralık 2021 tarihinde gerçekleşmiş artışın sebebi Şirket'in faaliyetlerinden yarattığı kaynağın yanısıra ağırlıklı olarak 2021 yıl sonunda Letven Capital GSYF ile yapılan hissedarlık sözleşmesine paralel olarak Şirket'in ortaklık yapısına Letven Capital GSYF dahil olmasıyla sağlanan fon girişi kaynaklıdır. Şirket sağlamış olduğu bu kaynakla işletme faaliyetlerinin yanısıra geliştirme faaliyetlerini de finanse etmiş ve konsolide finansal tablolarında da izlenebileceği üzere 31 Aralık 2022 tarihi itibarıyla maddi duran varlıklarını ve maddi olmayan duran varlıklarını arttırırken uzun vadeli finansal borçlarının kısa vadeli kısımlarında da düşüş gerçekleştirmiştir. Bu gelişmelerin de etkisiyle, 31 Aralık 2022 tarihinde nakit ve nakit benzerleri kalemi 40.793.441 (kırk milyon yedi yüz doksan üç bin dört yüz kırk bir) TL olarak gerçekleşmiştir. 31 Aralık 2023 tarihinde ise 31 Aralık 2022 tarihine göre %120 oranında artarak 90 milyon TL olarak gerçekleşmiştir.

Şirketin nakit ve nakit benzerleri kasada tutulan nakit ve bankalarda tutulan vadeli ve vadesiz mevduatlardan oluşmaktadır. Raporlama dönemleri itibarıyla nakit ve nakit benzerleri kaleminin TL ve yabancı para cinsinden detayları aşağıdaki gibidir;

Kasa (TL)	31 Aralık 2023	31 Aralık 2022	31 Aralık 2021
- Türk Lirası	--	14.643	10.801
-Yabancı Para	2.604	50.333	49.941
Toplam	2.604	64.976	60.742

Banka Mevduatları (TL)	31 Aralık 2023	31 Aralık 2022	31 Aralık 2021
- Türk Lirası	74.639.825	29.188.915	484.397.553
- Yabancı Para	15.268.098	11.539.550	71.662.995
Toplam	89.907.923	40.728.465	556.060.548

Faiz Tahakkuku (TL)	31 Aralık 2023	31 Aralık 2022	31 Aralık 2021
- Türk Lirası	100.384	--	290.828
- Yabancı Para	--	--	--
Toplam	100.384	--	290.828

Ticari Alacaklar

Dönen varlıklar kaleminin finansal tablo dönemlerine ilişkin yatay analizinin devamındaki dikkat çekici değişimlerin bir diğeri de ticari alacaklar kaleminde.

Kısa Vadeli Ticari Alacaklar (TL)	31 Aralık 2023	31 Aralık 2022	31 Aralık 2021
İlişkili taraflardan ticari alacaklar	242.114.920	192.505.947	80.056.022
İlişkili olmayan taraflardan ticari alacaklar	117.040.922	66.123.553	41.066.646
Toplam	359.155.842	258.629.500	121.122.668

Şirket'in 31 Aralık 2021 tarihinde 121,1 Milyon TL olan ticari alacakları 31 Aralık 2022 tarihinde %114 artışla 258,6 milyon TL olarak gerçekleşmiştir. 31 Aralık 2023 tarihinde ise bir önceki yıla göre %39 artış ile 359,2 milyon TL olarak gerçekleşmiştir.

Net satış gelirleri ile ilgili finansal tablo dönemlerine ilişkin gelişim Şirket'in ticari alacaklarındaki artışın temel sebebidir. Alacakların önemli kısmı SSB ve TSK Vakfı şirketlerindedir. 31 Aralık 2021 tarihinde 262,7 milyon TL olan net satış gelirleri 31 Aralık 2022 tarihinde %124 artış ile

Altınay
Savunma Teknolojileri A.Ş.
Sarıyer Mah. Meşşet Teknoloji Parkı Bulvarı No:1/4A
Etiler - Beşiktaş / İstanbul
Tic. Sic. No: 273222
Pendik - İstanbul
Tic. Sic. No: 273222
Mersis No: 081 041 8230
Mersis No: 081 041 8230 000014

ZİRAAT YATIRIM
MENKUL DEĞERLER A.Ş.
Levent Mah. Gorka Sok. No: 22
Etiler - Beşiktaş / İstanbul
Tic. Sic. No: 273222
Mersis No: 081 041 8230 000014

ZİRAAT YATIRIM MENKUL DEĞERLER A.Ş.
LEVENT MAHALLESİ GÖRKA SOKAKI NO:22
EĞİTİM BÜYÜKLERİ MAHALLESİ
SARIER BEŞİKTAŞ İSTANBUL
Tic. Sic. No: 273222
Mersis No: 081 041 8230 000014
Etiler Mah. Libadiye Cad. Emar Residence
No:826 İç Katı No:253 Üsküdar/İstanbul
Tic. Sic. No: 273222
Mersis No: 081 041 8230 000014
Türkiye İsmail Vakıfları Bankası A.Ş.
Mersis No: 081 041 8230 000014
letvencapital.com

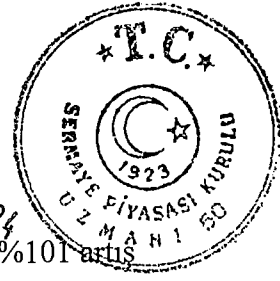

-3 Mayıs 2024

588,7 Milyon TL olarak gerçekleşmiştir. 31 Aralık 2023 tarihinde ise 2022 yılına göre %101 artış ile 1.184,8 milyon TL olarak gerçekleşmiştir.

Diğer Alacaklar

Diğer Alacaklar (TL)	31 Aralık 2023	31 Aralık 2022	31 Aralık 2021
İlişkili taraflardan diğer alacaklar	247.771	1.596.533	--
Verilen depozito ve teminatlar	204.320	376.617	327.286
Diğer çeşitli alacaklar	498.813	57.581	94.588
Kısa Vadeli Diğer Alacaklar	950.904	2.030.731	421.874
Verilen depozito ve teminatlar	99.246	123.580	203.004
İlişkili taraflardan diğer alacaklar	--	313.853	3.474.544
Uzun Vadeli Diğer Alacaklar	99.246	437.433	3.677.548
Toplam Diğer Alacaklar	1.050.150	2.468.164	4.099.422

Şirket'in 31 Aralık 2021 tarihinde 4,1 milyon TL olan diğer alacakları 31 Aralık 2022 ve 31 Aralık 2022 tarihlerinde sırası ile 2,5 milyon TL ve 1,0 milyon TL olarak gerçekleşmiştir.

Stoklar

Stoklar (TL)	31 Aralık 2023	31 Aralık 2022	31 Aralık 2021
İlk madde ve malzeme	32.622.179	46.650.384	39.345.190
Üretim projeleri kapsamında ilk madde ve malzeme	22.249.623	20.928.317	17.064.035
Arge projeleri kapsamında ilk madde ve malzeme	7.081.150	24.980.062	19.627.752
Diğer ilk madde ve malzeme	3.291.406	742.005	2.653.403
Yarı mamuller	54.126.529	18.930.627	1.560.631
Altınay Savunma Projeleri	4.736.277	11.763.098	1.181.801
Dasal Havacılık Projeleri	49.390.252	7.167.529	378.830
Toplam	86.748.708	65.581.011	40.905.821

Şirket ve Bağlı Ortaklar'ın stokları üzerinde herhangi bir teminat, rehin bulunmamaktadır.

Şirket'in 31 Aralık 2021 tarihinde 40,9 milyon TL olan stokları 31 Aralık 2022 tarihinde %60 artışla 65,6 milyon TL olarak gerçekleşmiştir. 31 Aralık 2023 tarihinde bir önceki yılın aynı dönemine göre %32 artış ile 86,7 milyon TL gerçekleşmiştir. Şirket satışları proje bazlı olup alımları da projelere özeldir. Mevcut stoklarının önemli kısmı da alınmış projeler içindir. Son dönemdeki bu artış, konu dönem itibarıyla bağlı ortaklığı DASAL tarafından SSB için Kargo İHA Projesi kapsamında yürütülen faaliyetler çerçevesinde yarı mamul seviyesinde gerçekleştirilmiş olan üretimler kaynaklıdır.

Devam Eden Proje Maliyetleri

Devam Eden Proje Maliyetleri (TL)	31 Aralık 2023	31 Aralık 2022	31 Aralık 2021
TAAC-04/MMU İniş Takımı Altsistem Geliş. Arge Projesi	74.413.686	--	--
TAAC-02/Hürjet Kanopi Eyleyici Sis. Arge Projesi	28.505.925	--	--
TAAC-03/MMU Uçuş Kontrol Eyleyicileri Geliştirme	27.752.954	--	--
TAAC-06/MMU-Iron Bird Test Sistemi Arge Projesi	21.497.185	--	--
TAAC-07/MMU Silah Kapağı Eyleyici	12.908.266	--	--

Savunma Teknolojileri A.Ş.
Savunma Bakanlığı Teknolojik Bulvarı No:1/4A
Beşiktaş - İstanbul
Pendik V.D.: 061 041 8230
Mersis No: 0831041675000014

ZİBAAT YATIRIM MENKUL DEĞERLER A.Ş.
Levent Mah. Gönye Sok. No: 22
Emek Pasajı Kat: 1 Beşiktaş/İST.
Büyük Mükellefler V.D. 907 010 4554

197
MENKUL DEĞERLER A.Ş.
EMERSON SQUARE HEIGHTS K26 D2606
Ünvanlı Mah. Libadire Cad. Emay Residence
No:32E İç Kapı No:263 Üsküdar İstanbul
T: +90 216 400 2606
F: +90 216 400 90709
MERSİS NO: 0831041675000014
Tic Sicil No: 271997/0250/0001
www.zibaat.com.tr

- 3 Mayıs 2024

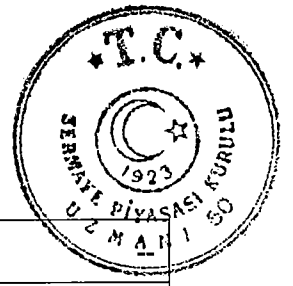

TT920.09 Hürkuş-2 Kanopi Eyleyicisi Seri Üretim	920.404	--	--
TAAC-09/Hürjet Block-1 Programı Hava Freni Eyleyicisi & Hava Freni Kontrol Valfi Geliştirme Projesi	28.311	--	--
Toplam	166.026.731	--	--

TAAC-04 projesi Tusaş'a yapılan ilk "İniş Takımı Geliştirme" projesidir ve aynı zamanda paralel olarak Teknopark İstanbul bünyesinde devam eden bir Arge projesidir. Tusaş'tan alınan iş sonrasında teslimler tamamlanmış olmakla beraber söz konusu Arge süreci devam etmektedir.

TAAC-02 projesi Tusaş'a yapılan ilk "Kanopi Eyleyici Sistem" projesidir ve aynı zamanda paralel olarak Teknopark İstanbul bünyesinde devam eden bir Arge projesidir. Tusaş'tan alınan iş sonrasında teslimler tamamlanmış olmakla beraber söz konusu Arge süreci devam etmektedir.

TAAC-03/MMU Uçuş Kontrol Eyleyicileri Geliştirme Projesi; MMU Uçuş Kontrol Eyleyicileri Alt Sistemi'nin geliştirilme maksadı, uçağın uçuş zarfının (flight envelope) belirli bölümlerinde hem uzunlamasına hem de yönsel olarak stabil olmayan bir hale getirerek ve uçuş kontrol sisteminin ("FLCS") yapay stabilizasyon gerektirerek performans kapasitesi maksimum seviyeye çıkarılmaktadır. Yüksek yakıt kapasitesi ve farklı taşıma lokasyonlarının bulunması, uçağa geniş bir uçak stabilizasyonu ve atalet karakter değerlendirmesi sağlamaktadır.

TAAC-06 MMU Demir Kuş Test Sistemi projesidir. Projenin Arge ve proje süreci devam etmektedir. 2024 yılı içerisinde projenin tamamlanması öngörülmektedir.

TAAC-07/MMU Dahili Silah Yuvası Eyleyicileri Sistemi Projesi; Milli Muharip Uçak Dahili Silah Yuvası Eyleyicileri alt sistemi, sağ ve sol olmak üzere iki yan dahili silah yuvası ve bir ana dahili silah yuvasının kapakçıklarının açılıp kapanmasını sağlayacak eyleyiciler sistemini kapsamaktadır.

TAAC-09 Hürjet Speed Brake Eyleyicisi ve Kontrol Valf Projesi; Hürjet Speed Brake eyleyicisi ve Kontrol Valf projesi, yerleştirme projesidir. Hava Freni Eyleyici sisteminin temel amacı, tüm manevraları gerçekleştirmek için gereken aerodinamik frenlemeyi ve hız kontrolünü sağlamaktır.

TT920.09 Hürkuş-2 Kanopi Eyleyicisi Seri Üretim Projesi; HÜRKUŞ-2 Kanopi Eyleyici Sistemi bir seri üretim projesidir. Bu proje kapsamında teslim edilecek ürünün kalifikasyon süreci HÜRJET Kanopi Eyleyici sistemi projesinde yürütülmektedir.

Peşin Ödenmiş Giderler

Şirket'in peşin ödenmiş giderlerini temel olarak gelecek aylara ait giderler ve sipariş avansları olarak sınıflanan stok alımları için yapılan ön ödemeler oluşturmaktadır. Şirket'in 31 Aralık 2021 tarihinde 75,0 milyon TL olan peşin ödenmiş giderleri 31 Aralık 2022 38,4 milyon TL olarak gerçekleşmiştir. 31 Aralık 2023 tarihinde ise bir önceki yılın aynı dönemine göre %21 artış ile 46,7 milyon TL olarak gerçekleşmiştir.

Dönen Varlıklar içerisindeki Peşin Ödenmiş Giderler (TL)	31 Aralık 2023	31 Aralık 2022	31 Aralık 2021
Stoklar için verilen avanslar (*)	44.127.161	34.060.536	74.078.476
Gelecek aylara ait giderler (**)	2.554.288	4.369.539	976.108
Toplam	46.681.449	38.430.075	75.054.584

(*) 31 Aralık 2023 tarihi itibarıyla Şirket ve Bağlı Ortaklıklar'ın stoklar için verilen avanslarının detayı aşağıdaki gibidir;

Sayınma Teknolojileri A.Ş.
Sakarya Mahallesi Teknopark Bulvarı No:1/4A
Pendik - İstanbul
Tic. Sic. No: 292842
Peşin Ödenmiş Giderler
Mersis No: 08310011623000014

ZİRAAT YATIRIM
MENKUL DEĞERLER A.Ş.
Levent Mah. Göççe Sok. No: 22
(Etilik Pasajı) Kat: 1 Beşiktaş/İS
Büyükdere Müktefeler V.D. 998 010 4594

YATIRIM FİNANSMAN
MENKUL DEĞERLER A.Ş.

SQUARE HEIGHTS K26 D2609
Öğretmen Mah. Libadryo Cad. Emar Residence
No:82E İç Kapı No:263 Üsküdar/İstanbul
T: +90 216 700 1906
Umraniye V.D. 295079779
Tic. Sic. No: 292842
Peşin Ödenmiş Giderler
Mersis No: 08310011623000014
letv.kapital.com

Stoklar için verilen avanslar (TL)	31 Aralık 2023	31 Aralık 2022	31 Aralık 2021
Üretim proje avansları	26.634.180	4.375.244	14.584.563
Arge projeleri avansları	10.218.686	27.163.034	58.511.723
Genel avanslar	7.274.295	2.522.258	982.190
Toplam	44.127.161	34.060.536	74.078.476

(**) Gelecek aylara ait giderlerin detayı ise aşağıdaki gibidir;

Gelecek aylara ait giderler (TL)	31 Aralık 2023	31 Aralık 2022	31 Aralık 2021
Yazılım kullanım giderleri	1.355.265	3.596.681	87.987
Sigorta giderleri	1.189.538	725.296	645.487
Kira giderleri	--	21.493	28.023
Diğer	9.485	26.069	214.611
Toplam	2.554.288	4.369.539	976.108

Cari Dönem Vergisi ile İlgili Varlıklar

31 Aralık 2023 ve 31 Aralık 2022 ve 31 Aralık 2021 tarihleri itibarıyla sona eren hesap dönemlerine ait bilançoda yer alan vergi ile ilgili varlıkların kırılımı aşağıdaki gibidir:

Cari dönem vergisi ile ilgili varlıklar (TL)	31 Aralık 2023	31 Aralık 2022	31 Aralık 2021
Cari dönem kurumlar vergisi karşılığı	8.935.094	--	--
Peşin ödenen vergiler (-)	(8.467.515)	(614.247)	(595.077)
Toplam	467.579	(614.247)	(595.077)

Peşin ödenen vergilerden oluşan cari dönem vergisi ilgili dönemler itibarıyla ödenmiş geçici kurumlar vergisi tutarından oluşmaktadır.

Diğer Dönen Varlıklar

Diğer Dönen Varlıklar (TL)	31 Aralık 2023	31 Aralık 2022	31 Aralık 2021
KDV alacakları	40.956.203	47.276.011	1.768.364
Devreden KDV	30.168.454	18.778.830	8.777.386
Verilen iş avansları	2.559.693	1.900.341	563.937
Personel avansları	2.284.480	1.165.007	356.745
Personelden alacaklar	--	902.357	--
Gelir tahakkukları	34.856.084	522	--
Toplam	110.824.914	70.023.068	11.466.432

Şirket'in 31 Aralık 2021 tarihinde 11,5 milyon TL olan diğer dönen varlıkları 31 Aralık 2022 tarihinde 70,0 milyon TL olarak gerçekleşmiştir. 31 Aralık 2023 tarihinde ise yıldan yıla %58 artış ile 110,8 milyon TL olarak gerçekleşmiştir. Şirket'in yıllar itibarıyla diğer dönen varlıkları ağırlıklı olarak devreden KDV ve KDV alacaklarından oluşmaktadır. Ana etken alımlar KDV'li yapılarak TSK Vakfı şirketlerine ve SSB'ye yapılan satışlar ile genel olarak savunma sanayine yapılan satışların KDV muafiyetli olmasıdır. Diğer taraftan 31.12.2023 tarihi itibarı ile 34.856.084 TL gelir tahakkuku bakiyesi TAAC m Tusaş-Türk Havacılık ve Uzay Sanayi A.Ş.'ye TT920.07 projesi kapsamında kesecği faturalardan oluşmaktadır.

Şirketin Adına
Savunma Teknolojileri A.Ş.
Sarıyer Mahallesi Teknopark Bulvarı No:1/4A
Sarıyer/İstanbul
Kısmi No:202/202
Pendik - İstanbul
Peşin No:061 041 6230
Mersis No: 0061041623000014

ZİRAAT YATIRIM
MENKUL DEĞERLER A.Ş.
Levent Mah. Gonca Sok. No: 22
(Emir Pasajı) Kat:1 Beşiktaş/İST.
Büyük Mük. No: 22 010 4542

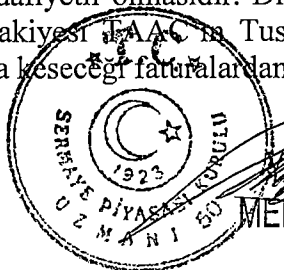

ZİRAAT YATIRIM MENKUL DEĞERLER A.Ş.

EMAR SQUARE HEIGHTS K26 D2606
Dışişleri Mah. Libanliye Cnd. Emar Residence
No:26/6 Kat: No:263 Dükkan İstanbul
T: +90 212 400 7606
F: +90 212 295 09 709
E: info@emarsquare.com.tr
www.emarsquare.com.tr
İstanbul

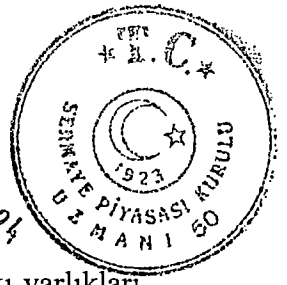

Duran Varlıklar

Şirket'in duran varlıkları sırasıyla diğer alacaklar, finansal yatırımlar, kullanım hakkı varlıkları, maddi duran ve maddi olmayan duran varlıklar, peşin ödenmiş giderler ve ertelenmiş vergi varlığından oluşmaktadır.

Duran varlıklar; 2021, 2022 ve 2023 yıl sonları itibarıyla toplam varlıkların sırasıyla %48, %69 ve %66'sını oluşturmaktadır. 31 Aralık 2021 tarihinde 733,9 milyon TL olan duran varlıklar 31 Aralık 2022 tarihinde %47 artışla 1.080,8 milyon TL olarak gerçekleşmiştir. 31 Aralık 2023 tarihinde ise bir önceki yıla göre %53 artış ile 1.652,0 milyon TL olarak gerçekleşmiştir.

Son 3 yıllık dönem sonu verileri dikkate alındığında duran varlıklardaki artışların ağırlıklı olarak maddi duran varlıklar ve maddi olmayan duran varlıklar kalemlerindeki artıştan kaynaklandığı görülmektedir.

Finansal Yatırımlar

Finansal Yatırımlar (TL)	31 Aralık 2023	31 Aralık 2022	31 Aralık 2021
Tars girişim sermayesi yatırım fonu	2.206.699	659.092	--
İkinci katılım girişim sermayesi fonu	1.279.184	--	--
Toplam	3.485.883	659.092	--

5746 sayılı Kanun ve 4691 sayılı Kanun ile fon ayırma ve ayrılan fonu yatırıma dönüştürme kapsamında yükümlülükler getiren düzenlemeler yapılmıştır. Fon ayırma ve ayrılan fonu yatırıma dönüştürme yükümlülüğü, yıllık beyanlarında 1.000.000 TL ve üzerinde Ar-Ge indiriminden yararlanan kurumlar vergisi mükellefleri ile yıllık beyanname üzerinden istisna edilen Teknokent kazanç tutarı 1.000.000 TL ve üzerinde olan gelir ve kurumlar vergisi mükelleflerini kapsamaktadır. 2022 yılı kazançlarına uygulanmak üzere; 2023 yılında verilen yıllık beyanname üzerinde yararlanan Ar-Ge indirimi ya da Teknokent istisnasının 1.000.000 TL ve üzerinde olması halinde indirilen ya da istisna edilen tutarın %2'si nispetinde fon ayrılmalıdır. Ancak ayrılan fon tutarı yıllık bazda 20.000.000 TL ile sınırlıdır. Şirket tabii olduğu mevzuat yükümlülükleri sebebiyle 2022 ve 2023 yıllarında girişim sermayesi yatırım fonu alımı yapmıştır.

Kullanım Hakkı Varlıkları

Raporlama dönemleri itibarıyla kullanım hakkı varlıkları aşağıdaki gibidir;

Kullanım Hakkı Varlıkları (TL)	31 Aralık 2023	31 Aralık 2022	31 Aralık 2021
Maliyet	6.896.508	5.796.851	5.796.851
Bina (*)	3.836.202	4.230.097	4.230.097
Taahhüt (**)	3.060.306	1.566.754	1.566.754
Birikmiş amortisman	3.997.485	3.286.636	1.387.209
Bina	2.877.151	1.992.312	615.104
Taahhüt	1.120.334	1.294.324	772.105
Net defter değeri	2.899.023	2.510.215	4.409.642

(*) Şirket ve Bağlı Ortaklıklar 2021 yılında Şekerpinar Mahallesi Defne Sokak No:22/A Çayırova/Kocaeli adresinde bulunan fabrika ve fabrika bahçesini Metal Çatı İnşaat San. ve Tic. A.Ş.'den kiralamıştır.

(**) Şirket ve Bağlı Ortaklıklar'ın taahhüt kira sözleşmeleri 2-3 yıl süreli olup söz konusu sözleşmelerin başlangıcı 2020 ve 2023 yıllarıdır.

Altınay
Sarımeşe Teknolojileri A.Ş.
Sarımeşe Teknolojik Bulvarı No:1/AA
Tuzluca Köyü - Pendik - İstanbul
Tic. Sic. No: 270204
Mersis No: 06610014624000014
Tic. Sic. No: 0610418230

ZİRAAT YATIRIM MENKUL DEĞERLER A.Ş.
Levent Mah. Gonca Sok. No: 7
(Emilpa Pasajı) Kat: 1 Beşiktaş/İST.
Büyük Mükellefler V.D: 998 010 4594

YATIRIM MENKUL DEĞERLER A.Ş.
MENKUL DEĞERLER A.Ş.

Türkiye İpotek ve Kefalet Bankası A.Ş.
EMLAK MENKUL DEĞERLER A.Ş.
Unalpa Mah. Emaraç Sok. Emar Residence
No:22/E İçişleri (B2003 Üst Kat) Çarşı
Tic. Sic. No: 216 400 7106
Mersis: 0495 0001 0001 0001 0001
milres@televenc.com.tr
televenc.com

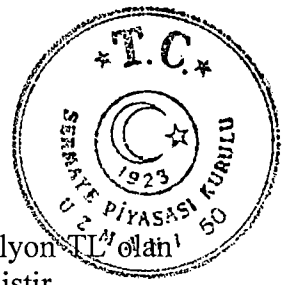

- 3 Mayıs 2024

31 Aralık 2021 ve 31 Aralık 2022 tarihlerinde sırası ile 4,4 milyon TL ve 2,5 milyon TL olarak kullanılmaya başlanmıştır. 31 Aralık 2023 tarihinde 2,9 milyon TL olarak gerçekleşmiştir.

Maddi Duran Varlıklar

Şirket'in maddi duran varlıkları, arazi ve arsalar, tesis, makine ve cihazlar, taşıtlar, demirbaşlar, özel maliyetler ve yapılmakta olan yatırımlar kalemlerinden oluşmaktadır.

31 Aralık 2021 tarihinde 24,9 milyon TL olan maddi duran varlıklar 31 Aralık 2022 tarihinde 147,9 milyon TL olarak gerçekleşmiştir. 31 Aralık 2023 tarihinde ise 2022 yılına kıyasla 2,8 kat artmış ve 410,7 milyon TL olarak gerçekleşmiştir.

31 Aralık 2022 tarihinde 31 Aralık 2021 tarihine göre gerçekleşen artışın ağırlıklı nedeni Şirket'in üretim tesisi ve idari binadan oluşan tesis yatırımı yapmak amacıyla 14 Haziran 2022 tarihinde Kocaeli ili Dilovası ilçesi Makine İhtisas O.S.B.'de özkaynakları ile 45.900.000 TL toplam maliyetle satın almış olduğu 10.000 (on bin) m² yüz ölçümüne sahip arsadır. 31 Aralık 2023 tarihi itibarıyla 31 Aralık 2022 tarihine göre gerçekleşen artışın da sebebi ağırlıklı olarak konu arsa üzerinde bahsi geçen üretim tesisi ve idari binadan oluşan tesis yatırımı kapsamında yapılmakta olan yatırım harcamalarıdır. Bina yapı işlemlerinin tamamlanmasının akabinde Şirket ve Bağlı Ortaklıklar'ın üretim faaliyetlerinin yürütüldüğü ve kiracı olarak bulunduğu Şekerpınar'daki tesisten çıkarak söz konusu arsanın üzerindeki tesise taşınması hedeflenmektedir.

31 Aralık 2023, 2022 ve 2021 tarihlerinde sona eren dönemler için maddi duran varlıkları aşağıdaki gibidir;

Maddi Duran Varlıklar (TL)	31 Aralık 2023	31 Aralık 2022	31 Aralık 2021
Arazi ve arsalar	111.821.525	111.821.525	--
Tesis, makine ve cihazlar	63.108.336	20.542.215	19.571.653
Taşıtlar	13.395.958	3.619.290	4.122.575
Demirbaşlar	48.629.472	34.530.504	19.585.409
Özel maliyetler	11.819.024	11.460.615	7.674.274
Yapılmakta olan yatırımlar	210.463.425	222.053	--
Toplam	459.237.740	182.196.202	50.953.911
Birikmiş amortisman (TL)	31 Aralık 2023	31 Aralık 2022	31 Aralık 2021
Tesis, makine ve cihazlar	17.044.574	12.993.674	10.903.740
Taşıtlar	3.800.884	3.192.190	3.020.307
Demirbaşlar	21.059.369	13.344.864	8.982.943
Özel maliyetler	6.635.989	4.756.765	3.184.711
Toplam	48.540.816	34.287.493	26.091.701
Net defter değeri	410.696.924	147.908.709	24.862.210

Maddi Olmayan Duran Varlıklar

Şirket'in maddi olmayan duran varlıkları, haklar, geliştirme giderleri ve diğer maddi olmayan duran varlıkları kalemlerinden oluşmaktadır.

31 Aralık 2021 tarihinde 679,6 milyon TL olan maddi olmayan duran varlıklar 31 Aralık 2022 tarihinde %32 artışla 894,3 milyon TL olarak gerçekleşmiştir. 31 Aralık 2023 tarihinde ise bir önceki yıla göre %21 artış ile 1080,4 milyon TL gerçekleşmiştir.

Son 3 yıllık dönem sonu verileri dikkate alındığında Şirket'in duran varlıklardaki artışların ağırlıklı olarak kaynaklandığı diğer kalem de maddi olmayan duran varlıklar kalemidir. Maddi olmayan duran varlıklardaki son 3 yıllık dönem sonu verilerindeki yıllara ilişkin artışın nedeni Şirket'in ve Bağlı Ortaklıklar'ın faaliyetleri çerçevesindeki geliştirme projeleri için yapılan yatırımlardır.

ZİRAAT YATIRIM

MENKUL DEĞERLER A.Ş.
Levent Mah. Gonca Sok. No: 22
(Emisyon Pasajı) Kat: 1 Beşiktaş/İST.
Büyükdere Mükellefleri No: 956 140 4554

YATIRIM FİNANSMAN MENKUL DEĞERLER A.Ş.

TÜRKİYE İÇİŞİLERİ BAKANLIĞI
T.C. MENKUL DEĞERLER KURUMU
Türkiye Yatırım Bankası A.Ş.
Mersis: 0295-0950-780-0001
mlire@istvencapital.com
istvencapital.com



31 Aralık 2021 tarihinde 672,0 milyon TL olan geliştirme giderleri 31 Aralık 2022 tarihinde artışla 878,1 milyon TL olarak gerçekleşmiştir. 31 Aralık 2023 tarihinde bir önceki yıla göre %22 artış ile 1.067,1 milyon TL olarak gerçekleşmiştir

Raporlama dönemleri itibarıyla maddi olmayan duran varlıkların hareketleri aşağıdaki gibidir;

Maddi Olmayan Duran Varlıklar (TL)	31 Aralık 2023	31 Aralık 2022	31 Aralık 2021
Haklar	15.112.815	14.456.375	751.585
Geliştirme giderleri	1.221.615.969	997.738.951	761.001.752
Diğer maddi olmayan duran varlıklar	20.962.446	16.225.686	15.755.127
Toplam	1.257.691.230	1.028.421.012	777.508.464
Birikmiş amortisman (TL)	31 Aralık 2023	31 Aralık 2022	31 Aralık 2021
Haklar	7.391.888	2.530.123	225.461
Geliştirme giderleri	154.517.295	119.681.216	89.040.150
Diğer maddi olmayan duran varlıklar	15.392.869	11.897.649	8.621.306
Toplam	177.302.052	134.108.988	97.886.917
Net defter değeri	1.080.389.178	894.312.024	679.621.547

Net defter değeri (TL)	31 Aralık 2023	31 Aralık 2022	31 Aralık 2021
Geliştirme giderleri	1.067.098.674	878.057.735	671.961.602
Haklar ve Diğer Maddi Olmayan Duran Varlıklar	13.290.504	16.254.289	7.659.945
Toplam	1.080.389.178	894.312.024	679.621.547

Peşin Ödenmiş Giderleri

Şirket'in Duran Varlıklar içerisindeki peşin ödenmiş giderleri ise ağırlıklı olarak maddi duran varlıklar için verilen avanslardan oluşmaktadır. 31 Aralık 2023 itibari ile 23.938.517 TL olan bakiye, devam eden tesis yatırımı içindir.

Duran Varlıklar içerisindeki Peşin Ödenmiş Giderler (TL)	31 Aralık 2023	31 Aralık 2022	31 Aralık 2021
Maddi duran varlıklar için verilen avanslar	23.938.517	--	--
Gelecek yıllara ait giderler	29.274	--	--
Toplam	23.967.791	--	--

Ertelenmiş Vergi Varlığı

31 Aralık 2021 tarihinde 21,2 milyon TL olan ertelenmiş vergi varlığı 31 Aralık 2022 tarihinde 35 milyon TL olarak gerçekleşmiştir. 31 Aralık 2023 tarihinde ise bir önceki yıla göre 3,8 kat artış ile 130,4 milyon TL olarak gerçekleşmiştir.

Ertelenmiş vergi varlığı (TL)	31 Aralık 2023	31 Aralık 2022	31 Aralık 2021
Kıdem tazminatı karşılığı	3.586.523	2.651.240	1.473.392
Kullanılmış izin karşılığı	4.603.536	2.965.008	1.322.130
Dava karşılığı	2.100	--	--
Beklenen kredi zararları	1.904.754	571.185	1.309.688
Maddi ve maddi olmaya duran varlık düzeltmesi	109.524.894	13.254.297	13.762.302
Dicari alacak reeskontu	1.757.590	918.615	956.595
Şüpheli alacak karşılığı	--	--	--

Seyirima Teknolojileri A.Ş.
Sarıyer Mah. İstiklal Caddesi No:1/4A
34398 Beşiktaş/İstanbul
Tic Sic No:261722- Pendik - İstanbul
Mersis No:061041623000014
Merkez No:061041623000014

ZİRAAT YATIRIM MENKUL DEĞERLER A.Ş.
Levent Mah. Genç Sok. No: 22
(Etiler) Beşiktaş/İstanbul/İST.
Etiler Mülhaneleri V.D. No: 910 4594

ZİRAAT YATIRIM MENKUL DEĞERLER A.Ş.
Sermaye Piyasası Kurulu
Menkul Değerler Yatırım Fonu

EMAAR SQUARE HEIGHTS K26 D26/06
Emirhan Mah. İbadeyve Cad. Tınar Residence
No:32E Kat:32E Üsküdar/İstanbul
Ziraat Sınaiyat Bankası A.Ş.
Ormanlıye V.D. 795090708
Mersis: 0295-0500-795090708
mailto:info@ziraatcapital.com
www.ziraatcapital.com

- 3 Mayıs 2024

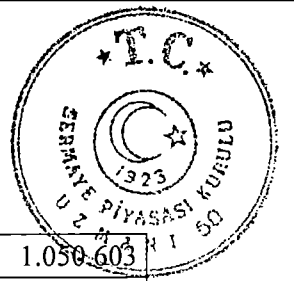

Kur farkı	3.225	--	1.050.603
Giderleştirilen aktifler	3.556.363	13.435.092	545.980
Kredi faiz tahakkuku	19.114	--	--
Ertelenmiş gelirler geçici farkları	1.986.100	593.876	507.127
Kullanım hakkı varlıkları	729.716	609.269	356.757
Stok geçici farkları	2.769.502	--	--
Diğer	--	9.754	1.025
Toplam	130.443.417	35.008.336	21.285.599

Yükümlülükler

Şirket'in yükümlülükleri, kısa ve uzun vadeli borçlanmalar, kısa ve uzun vadeli operasyonel kiralama işlemlerinden borçlar, ticari borçlar, çalışanlara sağlanan faydalar kapsamında borçlar, diğer borçlar, ertelenmiş gelirler, kısa ve uzun vadeli çalışanlara sağlanan faydalara ilişkin kısa vadeli karşılıklar, diğer kısa vadeli yükümlülükler, ertelenmiş vergi yükümlülüğünden oluşmaktadır. 2021, 2022 ve 2023 yıl sonları itibarıyla Şirket'in kısa ve uzun vadeli toplam yükümlülükleri toplam kaynakların sırasıyla %41, %35 ve %39'unu oluşturmaktadır.

31 Aralık 2021 tarihinde 625,6 milyon TL olan kısa ve uzun vadeli yükümlülük toplamı 31 Aralık 2022 tarihinde %13 azalış ile 547,0 milyon TL olarak gerçekleşmiştir. 31 Aralık 2023 tarihinde bir önceki yıla göre %77 artış ile 970,5 milyon TL gerçekleşmiş olarak gerçekleşmiştir.

Finansal Borçlar

Şirketin finansal borçları, kısa ve uzun vadeli banka kredileri ile finansal kiralamalardan kaynaklı borçlanmalar ve kredi kartı borçlanmalarından oluşmaktadır.

31 Aralık 2021 tarihinde 198,5 milyon TL olan toplam finansal borçlar 31 Aralık 2022 tarihinde 59,4 milyon TL olarak gerçekleşmiş; 31 Aralık 2023 tarihi itibarı ile ise 281,1 milyon TL seviyesine çıkmıştır. 2023 yılı artışındaki en önemli etken Kocaeli ili Dilovası ilçesi Makine İhtisas O.S.B.'de yer alan Şirket mülkiyetindeki arsa üzerinde inşaatına başladığı üretim tesisi ve idari binadan oluşan tesis yatırımının finansmanı amacıyla Şirket'in ilk 2 yılı anapara geri ödemesiz toplamda 10 yıl vadeli, %11 (yüzde on bir) sabit faiz oranlı ve 87.200.000 (seksen yedi milyon iki yüz bin) TL tutarında TCMB kaynaklı Yatırım Taahhütlü Avans Kredisi'dir.

31 Aralık 2023 tarihi itibarıyla 2022 yılsonuna kıyasla 3,7 katına çıkan finansal borç kalemindeki artışın temel sebebi; Şirket'in artan iş hacmi, net satışları ve buna bağlı gerçekleşen faaliyet döngüsü çerçevesinde işletme sermayesinde oluşabilen kısa süreli finansman ihtiyacının karşılanabilmesine dönük kullanılan nakit krediler ve devam eden tesis ve üretim altyapısı finansmanı için sağlanan kredilerdir.

Finansal Borçlar (TL)	31 Aralık 2023	31 Aralık 2022	31 Aralık 2021
Kısa vadeli borçlanmalar			
Kısa vadeli banka kredileri	107.242.514	37.842.127	27.879.196
Kısa vadeli finansal kiralama borçları	9.795.512	--	1.414.542
Uzun vadeli banka kredilerinin kısa vadeli kısmı	13.317.306	14.025.001	130.206.899
Faiz tahakkuku	6.105.793	276.434	5.234.452
Kredi kartı borçları	48.301	37.820	134.946
Toplam	136.509.426	52.181.382	164.870.035

Altınay
Sakınma Teknolojileri A.Ş.
Sakınma Mahallesi Teknolojik Bulvarı No:1/4A
Etiler Kat:1 Beşiktaş - İstanbul
Tic. Sic. No: 272525 - Pendik - İstanbul
Yerleşim Yeri: 061 041 9230
Mersis No: 0081041624000014

ZİRAAT YATIRIM
MENKUL DEĞERLER A.Ş.
Levent Mah. Gözca Sok. No: 72
(Emlak İşhanı) Kat: 1 Beşiktaş/İST.
Büyük Mükellefler V.D. 832 010 459:

203
ZİRAAT YATIRIM MENKUL DEĞERLER A.Ş.
Sakınma Mahallesi Teknolojik Bulvarı No:1/4A
Etiler Kat:1 Beşiktaş - İstanbul
Tic. Sic. No: 272525 - Pendik - İstanbul
Yerleşim Yeri: 061 041 9230
Mersis No: 0081041624000014

EMERALD SQUARE HEIGHTS K27 D2E06
Anadoluhisari Mah. Libadiye Sok. No: 10/1
No:82E İç Kapı No:10/1 Beşiktaş/İSTANBUL
Tic. Sic. No: 272525 - Pendik - İstanbul
Yerleşim Yeri: 061 041 9230
Mersis No: 0081041624000014
Ziraat Yatırım Menkul Değerler A.Ş.
Mersis: 0205-0990-7090-0001
mirs@ziraatcapital.com
ziraatcapital.com

Finansal Borçlar (TL)	31 Aralık 2023	31 Aralık 2022	31 Aralık 2021
Uzun vadeli borçlanmalar			
Uzun vadeli banka kredileri	119.419.362	7.256.365	33.680.982
Uzun vadeli finansal kiralama borçlanmaları	25.169.307	--	--
Toplam	144.588.669	7.256.365	33.680.982
Finansal Borçlar Toplamı	281.098.095	59.437.747	198.551.017

Şirket'in ve Bağlı Ortaklıklar'ın finansal borçların geri ödeme tablosu aşağıdaki gibidir;

Vade / (TL)	31 Aralık 2023	31 Aralık 2022	31 Aralık 2021
1 yıl içerisinde	126.713.914	52.181.382	163.455.493
1-2 yıl arası	22.478.181	7.256.365	24.295.580
2-3 yıl arası	16.925.491	--	9.385.402
3-4 yıl arası	16.925.491	--	--
4-5 yıl arası	16.925.491	--	--
5-6 yıl arası	10.258.824	--	--
6-7 yıl arası	10.258.824	--	--
7-8 yıl arası	10.258.824	--	--
8-9 yıl arası	10.258.824	--	--
9-10 yıl arası	5.129.412	--	--
Toplam	246.133.276	59.437.747	197.136.475

Şirket'in ve Bağlı Ortaklıklar'ın finansal kiralama borçlarının geri ödeme tablosu aşağıdaki gibidir;

Vade / (TL)	31 Aralık 2023	31 Aralık 2022	31 Aralık 2021
1 yıl içerisinde	9.795.512	--	1.414.542
1-2 yıl arası	9.795.512	--	--
2-3 yıl arası	9.795.512	--	--
3-4 yıl arası	5.578.283	--	--
Toplam	34.964.819	--	1.414.542

Şirket'in ve Bağlı Ortaklıklar'ın finansal borçlarının döviz cinsine göre detayı aşağıdaki gibidir;

	Yabancı Para			TL Karşılığı		
	31.12.2023	31.12.2022	31.12.2021	31.12.2023	31.12.2022	31.12.2021
Kısa vadeli banka borçları						
-TL	--	--	--	115.425.770	42.651.855	44.226.793
-USD	174.401	299.103	3.009.912	5.134.049	9.215.273	108.591.135
-AVRO	--	--	129.010	--	--	5.268.167
Kısa vadeli finansal kiralama borçları						
-TL	--	--	--	4.217.231	--	1.414.542
-AVRO	174.401	299.103	3.009.912	5.578.282	--	--
Faiz tahakkuku						
	--	--	--	6.105.793	776.434	5.234.452

Altınay
Sermaye Yatırımları A.Ş.
Sermaye Yatırımları A.Ş. Ticaret Sicil No: 27447
Sermaye Yatırımları A.Ş. Mersis No: 0881041623000014

ZİRAAT YATIRIM MENKUL DEĞERLER A.Ş.
Levent Mah. Göksu Sok. No: 22
(Etiler Pasajı) Kat: 1 Beşiktaş/İST.
Büyükdere Mükellefler V.D. 998 010 4551

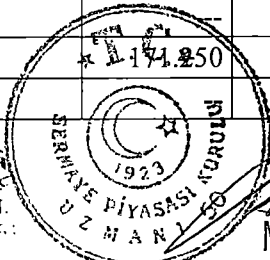

ZİRAAT YATIRIM MENKUL DEĞERLER A.Ş.
Sermaye Yatırımları A.Ş. Ticaret Sicil No: 27447
Sermaye Yatırımları A.Ş. Mersis No: 0881041623000014

Levent Capital
Levent Capital A.Ş. Ticaret Sicil No: 27447
Levent Capital A.Ş. Mersis No: 0881041623000014
leventcapital.com

	Yabancı Para			TL Karşılığı		
	31.12.2023	31.12.2022	31.12.2021	31.12.2023	31.12.2022	31.12.2021
Kredi kartı borçları	--	--	--	48.301	37.820	134.946
Toplam				136.509.426	52.181.382	164.870.035
Uzun vadeli banka borçları						
-TL	--	--	--	119.419.362	1.883.118	16.597.994
-USD	--	174.401	473.504	--	5.373.247	17.082.988
Uzun vadeli finansal kiralama borçları						
-TL	--	--	--	8.434.462	--	--
-AVRO	513.750	--	--	16.734.845	--	--
Toplam				144.588.669	7.256.365	33.680.982
Kısa ve Uzun Vadeli Fin. Borç Toplamı				281.098.095	59.437.747	198.551.017

Kısa ve uzun vadeli operasyonel kiralama işlemlerinden borçlar

31 Aralık 2021 tarihinde 3,9 milyon TL olan kısa ve uzun vadeli operasyonel kiralama işlemlerinden borçlar 31 Aralık 2022 tarihinde 1,9 Milyon TL; 31 Aralık 2023 tarihinde ise 2,3 milyon TL olarak gerçekleşmiştir.

(TL)	31 Aralık 2023	31 Aralık 2022	31 Aralık 2021
Kısa vadeli kiralama yükümlülükleri	1.304.067	798.434	1.409.602
Uzun vadeli kiralama yükümlülükleri	1.015.165	1.121.697	2.489.228
Toplam	2.319.232	1.920.131	3.898.830

Şirket'in ve Bağlı Ortaklıklar'ın operasyonel kiralama borçlarına ilişkin vade detayı aşağıdaki gibidir;

(TL)	31 Aralık 2023	31 Aralık 2022	31 Aralık 2021
1 yıl içerisinde	1.304.067	798.434	1.409.602
1 - 2 yıl arası	886.593	1.121.697	1.311.584
2 - 3 yıl arası	128.572	--	1.177.644
Toplam	2.319.232	1.920.131	3.898.830

Ticari borçlar

3 Mayıs 2024
Zahnameye konu finansal dönemlerin tamamında Şirket'in ticari borçları kısa vadeli. 31 Aralık 2021 tarihinde 46,5 milyon TL olan Ticari borçlar 31 Aralık 2022 tarihinde %54 artış ile 71,8 milyon TL olarak gerçekleşmiştir. 31 Aralık 2023 tarihinde ise bir önceki yıla göre %193 artış ile 110,2 milyon TL olarak gerçekleşmiştir.

Finansal tablo dönemleri itibarıyla özellikle son dönem olan 31 Aralık 2023 tarihi itibarıyla gerçekleşen bu artışın sebebi Şirket'in artan iş hacmi çerçevesinde yürütmekte olduğu projelerle ilgili artan ihtiyaçların karşılanmasına dönük olarak tedarikçilerden yapılan ticari mal ve hizmet alımlarından kaynaklanmaktadır.

Altınay
Sahibiyine Teknolojileri A.Ş.
Sakarya Teknopark Bulvarı No:1/4A
Sakarya Teknopark, Pendik - İstanbul
Tic. Sic. No:201-202 / Pendik - İstanbul
Paftik V.D.: 061 041 5230
Mes. Sic. No: 08610416 / 000044

ZİRAAT YATIRIM
MENKUL DEĞERLER A.Ş.
Levent Mah. Gönye Sok. No: 12
(Emek Pasajı) Kat: 1 Beşiktaş/İST.
Büyükdere Mah. 996 010 4592



LETVEN CAPITAL MENKUL DEĞERLER A.Ş.
PORTFÖY YATIRIM MENKUL DEĞERLER A.Ş.
MERSİS: 0295-0990-7090-0001
milres@letvencapital.com
letvencapital.com

UMMAN SQUARE HEIGHTS K26 D2606
Orman Mah. Ubadiye Cad. Emar Residence
No:82E İç Kapı No:263 Üsküdar İstanbul
Tic. Sic. No: 216 400 2606
Ümraniye V.D. 2950990709
Mersis: 0295-0990-7090-0001
milres@letvencapital.com
letvencapital.com

- 3 Mayıs 2024

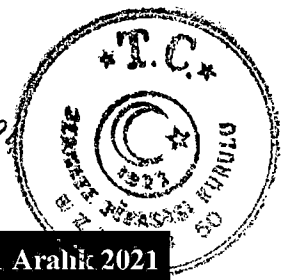

Kısa Vadeli Ticari Borçlar (TL)	31 Aralık 2023	31 Aralık 2022	31 Aralık 2021
İlişkili olmayan taraflara ticari borçlar	210.232.656	70.768.168	44.091.810
İlişkili taraflara ticari borçlar	24.311	1.068.745	2.442.772
Toplam	210.256.967	71.836.913	46.534.582

Çalışanlara sağlanan faydalar kapsamında borçlar

Şirket'in çalışanlara sağlanan faydalar kapsamında borçları ağırlıklı olarak ödenecek sosyal güvenlik kesintilerinden ve personele olan borçlardan oluşmaktadır.

(TL)	31 Aralık 2023	31 Aralık 2022	31 Aralık 2021
Ödenecek sosyal güvenlik kesintileri	8.143.203	4.182.422	2.637.264
Personele borçlar	867.271	273.278	544.870
Toplam	9.010.474	4.455.700	3.182.134

31 Aralık 2021 tarihinde 3,2 milyon TL olan çalışanlara sağlanan faydalar kapsamında borçlar 31 Aralık 2022 4,4 milyon TL; 31 Aralık 2023 tarihinde ise bir önceki yıla göre %102 artış ile 9,0 milyon TL olarak gerçekleşmiştir. **Çalışanlara sağlanan faydalar kapsamında kısa ve uzun vadeli karşılıklar**

Konu kapsamda kısa vadeli karşılıklar çalışanların kullanılmamış yıllık izinleri için ayrılan karşılıklardan, uzun vadeli karşılıklar ise çalışanların kıdem tazminatı için ayrılan karşılıklardan oluşmaktadır.

(TL)	31 Aralık 2023	31 Aralık 2022	31 Aralık 2021
Kısa vadeli karşılıklar	18.414.144	11.860.032	5.288.518
Uzun vadeli karşılıklar	14.346.093	10.604.958	5.893.567
Toplam	32.760.237	22.464.990	11.182.085

Diğer Borçlar

İzahnameye konu finansal dönemler itibari ile Şirket'in diğer borçları, alınan depozitolar, diğer çeşitli borçlar ve ilişkili taraf borçlarından oluşmaktadır. Söz konusu borçların kırılımı aşağıdaki tabloda paylaşılmıştır.

(TL)	31 Aralık 2023	31 Aralık 2022	31 Aralık 2021
Alınan depozito ve teminatlar	1.043.849	--	--
Diğer çeşitli borçlar	105.521	25.805	--
İlişkili taraflara borçlar	--	--	11.160
Toplam	1.149.370	25.805	11.160

Ertelenmiş Gelirler

Şirket'in ertelenmiş gelirleri alınan sipariş avanslarından oluşmaktadır.

31 Aralık 2021 tarihinde 260,1 milyon TL olan ertelenmiş gelirler 31 Aralık 2022 tarihinde 197,3 milyon TL; 31 Aralık 2023 tarihinde ise bir önceki yıla göre %47 artış ile 289,4 milyon TL olarak gerçekleşmiştir.

Finansal tablo dönemleri itibarıyla özellikle son dönem olan 31 Aralık 2023 tarihi itibarıyla gerçekleşen bu artışın sebebi Şirket'in artan siparişleri ve iş hacmi çerçevesinde yürütmekte olduğu projelerle ilgili müşterilerinden aldığı sipariş avanslarından kaynaklanmaktadır.

Alınan
Savunma Teknolojileri A.Ş.
Sarıyer Mah. Laleli Sok. No:1/AA
İş Merkezi - İstanbul
Tic. Sic. No: 272222
V.D. No: 061 041 9230
Mersis No: 081700100000014

ZİRAAT YATIRIM
MENKUL DEĞERLER A.Ş.
Levent Mah. Gonca Sok. No: 27
(Etiler Pasajı) Kat: 1 Beşiktaş/İST
Büyükdere Mülkelleri V.D. No: 061 041 4544

206
ZİRAAT YATIRIM
MENKUL DEĞERLER A.Ş.

Özellik Mah. Laleliye Cad. Emar Residence
Hacılar İş Merkezi Kat: 23 Beşiktaş/İST
Tic. Sic. No: 272222
V.D. No: 061 041 9230
Mersis No: 081700100000014
Ziraat Yatırım Bankası A.Ş.
Tic. Sic. No: 272222
V.D. No: 061 041 9230
Mersis No: 081700100000014
ziraatcapital.com

Şirket ve Bağlı Ortaklıklar'ın alınan sipariş avanslarının detayı aşağıdaki gibidir;

(TL)	31 Aralık 2023	31 Aralık 2022	31 Aralık 2021
İlişkili taraflardan alınan sipariş avansları	115.614.495	166.456.850	198.938.023
Diğer taraflardan alınan sipariş avansları	173.789.502	30.853.085	61.147.702
Toplam	289.403.997	197.309.935	260.085.725

Dönem Kârı Vergi Yükümlülüğü

Raporlama dönemleri itibarıyla hesaplanan kurumlar vergisi karşılığı tutarları aşağıdaki gibidir.

(TL)	31 Aralık 2023	31 Aralık 2022	31 Aralık 2021
Dönem karı vergi yükümlülüğü	8.935.094	--	--
Toplam	8.935.094	--	--

Diğer Kısa Vadeli Yükümlülükler

İzahanmeye konu finansal dönemler itibari ile diğer kısa vadeli yükümlülükler, ağırlıklı olarak 'ödenecek vergi ve fonlar' olmak üzere 'ödenecek vergi ve fonlar' ve 'gider tahakkukları'ndan oluşmaktadır. Diğer kısa vadeli yükümlülüklerin kırılımı aşağıda paylaşılmıştır:

(TL)	31 Aralık 2023	31 Aralık 2022	31 Aralık 2021
Ödenecek vergi ve fonlar	22.655.741	13.950.178	2.143.331
Gider tahakkukları	233.633	2.684.276	1.289.871
Toplam	22.889.374	16.634.454	3.433.202

Ertelenmiş Vergi Yükümlülüğü

31 Aralık 2021 tarihinde 98,6 milyon TL olan ertelenmiş vergi yükümlülüğü 31 Aralık 2022 tarihinde 172,9 milyon TL olarak gerçekleşmiştir. 31 Aralık 2023 tarihinde bir önceki yıla göre %35 azalış ile 112,7 milyon TL olarak gerçekleşmiştir.

Ertelenmiş vergi yükümlülüğü (TL)	31 Aralık 2023	31 Aralık 2022	31 Aralık 2021
Kullanım hakkı varlıkları	1.264.457	1.146.583	484.460
Ticari borçlar reeskontu	1.645.260	593.524	226.826
Kur farkı	13	8	674.999
Maddi ve maddi olmaya duran varlık geçici farkları	82.936.890	153.979.606	95.423.058
Stok geçici farkları	3.331.310	461.065	1.833.752
Ertelenmiş gelirler	23.129.430	10.113.309	--
Finansal yatırımlar	259.934	--	--
Diğer	134.175	6.627.882	35.275
Toplam	112.701.469	172.921.977	98.678.370

- 3 Mayıs 2024

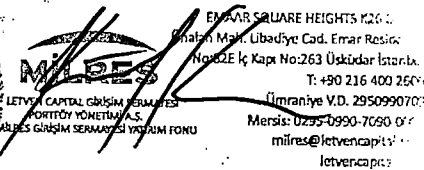
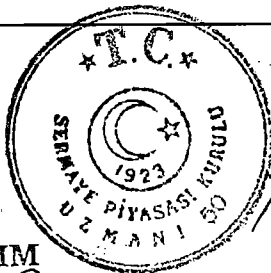

ZİRAAT YATIRIM MENKUL DEĞERLER A.Ş.
Levazım Mah. Gözca Sok. No: 22
(Etiler - Beşiktaş / Kat: 1 Beşiktaş / Kat: 1)
Etiler / Mükemmeller V.D. 992010 4584

YATIRIM MENKUL DEĞERLER A.Ş.

Altınay
Savunma Teknolojileri A.Ş.
Sancaktepe Mah. Etiler Sok. No: 1/4A
Etiler / Beşiktaş / Kat: 1 Beşiktaş / Kat: 1
Etiler / Mükemmeller V.D. 992010 4584
Mersis No: 0834001663000014

EMAR SQUARE HEIGHTS K26-1
Şişli Mah. Libadise Cad. Emar Residence
No:2E K Katı No:263 Üsküdar İstanbul.
T: +90 216 400 2500
İmranlıye V.D. 2950990700
Mersis: 0295-0990-7090 0000
mires@letvencap.com.tr
letvencap.com.tr

Özsermaye

Şirket'in dönemler itibarıyla sermaye yapısı aşağıdaki gibidir;

Sermaye Yapısı	31 Aralık 2023		31 Aralık 2022		31 Aralık 2021	
	TL	Hisse (%)	TL	Hisse (%)	TL	Hisse (%)
Hakan Altınay	160.000.000	80	44.444.400	80	50.000.000	100
Letven Capital Girişim Serm. Port. Yön. A.Ş. Milres Girişim Sermayesi Yatırım Fonu	40.000.000	20	11.111.200	20	--	--
Toplam	200.000.000	100	55.555.600	100	50.000.000	100
Sermaye Düzeltmesi Farkları *	395.000.076		148.474.204		138.992.361	
Toplam	595.000.076		204.029.804		188.992.361	

* Sermaye enflasyon düzeltmesi farkları ödenmiş sermayeye yapılan nakit ve nakit benzeri ilavelerin enflasyona göre düzeltilmiş toplam tutarları ile enflasyon düzeltmesi öncesindeki tutarları arasındaki farkı ifade eder.

2021, 2022 ve 2023 yıl sonları itibarıyla toplam öz kaynaklar, toplam kaynakların sırasıyla %59, %65 ve %61'ini oluşturmaktadır. 2023 ve 2022 yılsonu itibari ile özkaynak toplamı bir önceki yıl ile kıyaslandığında sırası ile %10 ve %44 artış göstermiştir. Değişimin ana kaynağı dönem karı dışında Şirket ve bağlı ortaklığı DASAL'daki nakit sermaye artışları olup, 2021 yıl sonunda Letven Capital Girişim Sermayesi Portföy Yönetim A.Ş. Milres Girişim Sermayesi Yatırım Fonu ile yapılan hissedarlık sözleşmesine istinaden, nakit sermaye artışı gerçekleştirilmiş, Letven Capital Girişim Sermayesi Port. Yönetim A.Ş. Milres Girişim Sermayesi Yatırım Fonu'nun sahip olduğu hisseye isabet eden nominal hisse değeri 5.555.600 TL ödenmiş sermayede; ilgili hisseye isabet eden nominal hisse değeri ile alış fiyatı arasında oluşan farktan kaynaklanan hisse senedi ihraç prim tutarı olarak kayıtlara alınmıştır. 2023 yılı Temmuz ayı içinde hisse senetler ihraç primlerinden karşılanarak ödenmiş sermaye 55.555.600 TL den 200.000.000 TL ye artırılmıştır. Yine Şirket'in bağlı iştiraki DASAL firmasında 2023 yılı Temmuz ayı içinde 216 Milyon TL nakit sermaye artışı gerçekleştirilmiştir.

Özsermaye (TL)	31 Aralık 2023	31 Aralık 2022	31 Aralık 2021
Ana Ortaklığa Ait Özkaynaklar			
Ödenmiş sermaye	200.000.000	55.555.600	50.000.000
Sermaye düzeltme farkları	395.000.076	148.474.204	138.992.361
Hisse senetleri ihraç primleri	14.288.819	405.259.091	405.259.091
- Aktüeryal kazanç/(kayıp)	-5.118.152	-4.255.738	-1.211.779
Kârdan ayrılan kısıtlanmış yedekler	154.203.076	35.583.450	45.459.393
Geçmiş yıl kârları/(zararları)	182.314.652	266.037.315	238.913.800
Net dönem kârı	335.342.462	33.138.402	27.723.103
Kontrol Gücü Olmayan Paylar	274.284.794	70.137.906	9.142.046
Toplam Özkaynak	1.550.315.727	1.009.930.230	914.278.015

- 3 Mayıs 2024

Sayımlar Teknolojileri A.Ş.
Sarıyer Mah. Göksu Sok. No:1/4A
Kat:1/1 34398 Beşiktaş/İSTANBUL
Tic Sicil No: 27607-202 Persik - İstanbul
Mersis No: 0610416250
Mavi Sicil No: 0061041625000014

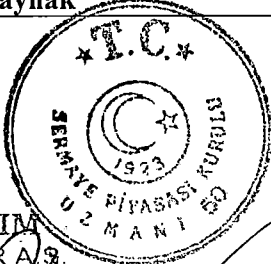

MILRES
LETVEN CAPITAL GİRİŞİM SERMAYESİ
PORTFÖY YÖNETİM A.Ş.
MILRES GİRİŞİM SERMAYESİ YATIRIM FONU
Ömerhan Y. D. 2950990709
Mersis: 0295-0990-7090-0001
milres@letvencapital.com
letvencapital.com

ZİRAAT YATIRIM
MENKUL DEĞERLER A.Ş.
Levent Mah. Gonca Sok. No: 7/2
(Emek Pasajı) Kat: 1 Beşiktaş/İSTANBUL
Büyükdere Müktefelik V.D. 955 010 4594

YATIRIM FİNANSMAN
MENKUL DEĞERLER A.Ş.

Türkiye İstatistik Kurumu
Bankası A.Ş.

(TL)	01.01.2023- 31.12.2023	01.01.2022- 31.12.2022	01.01.2021- 31.12.2021
Brüt kâr	465.602.402	300.816.111	166.643.972

Satışların Maliyeti

2021 yılında 96,0 milyon TL olan satışların maliyeti, 2022 ve 2023 yıllarında bir önceki yıla göre yıldan yıla sırası ile %200 ve %150 artmıştır. Satışların maliyeti, 2022 yılında 287,9 milyon TL, 2023 yılında ise 719,2 milyon TL seviyesinde gerçekleşmiştir. 2023 yılı satış maliyetlerindeki dikkat çeken artış temelde Şirket'in ve Bağlı Ortaklıklar'ın iş hacmindeki artışa paralel olarak artış gösteren 'verilen hizmetlerin maliyeti' kalemi kaynaklıdır. Şirket'in bağlı ortaklıklarından TAAC'ın 2023 yılında devam etmekte olan cost plus (maliyet artı) projelerinin yürütmekte olduğu projeleri içerisindeki ağırlığı 2022 yılına göre artmış olduğundan verilen hizmetlerin maliyeti kalemindeki artışın toplam maliyetler üzerindeki artış etkisi gözlemlenmektedir.

Şirket'in ve Bağlı Ortaklıklar'ın dönemler itibarıyla satışların maliyetinin detayı aşağıdaki gibidir;

(TL)	01.01.2023- 31.12.2023	01.01.2022- 31.12.2022	01.01.2021- 31.12.2021
İlk madde ve malzeme giderleri	198.697.740	107.250.953	31.283.659
Diğer üretim giderleri	93.746.086	32.206.183	17.316.397
Doğrudan işçilik giderleri	29.433.836	30.281.689	13.096.826
Amortisman ve itfa giderleri	15.625.706	7.888.652	3.949.952
Toplam üretim maliyeti	337.503.368	177.627.477	65.646.834
Yarı mamul-mamul stoklarındaki değişim	(35.619.636)	(17.512.000)	(225.997)
I. Satılan mamullerin maliyeti	301.883.732	160.115.477	65.420.837
II. Satılan ticari malların maliyeti	--	1.707.644	694.289
III. Verilen hizmetlerin maliyeti	417.323.612	126.082.889	29.892.547
Satışların maliyeti	719.207.344	287.906.010	96.007.673
Şirket'in ve Bağlı Ortaklıklar'ın dönemler itibarıyla brüt kar ve brüt kar oranları aşağıdaki gibidir; (TL)	01.01.2023- 31.12.2023	01.01.2022- 31.12.2022	01.01.2021- 31.12.2021
Hasılat	1.184.809.746	588.722.121	262.651.645
Satışların maliyeti	(719.207.344)	(287.906.010)	(96.007.673)
Brüt kâr	465.602.402	300.816.111	166.643.972
Brüt kar marjı	39%	51%	63%

- 3 Mayıs 2024

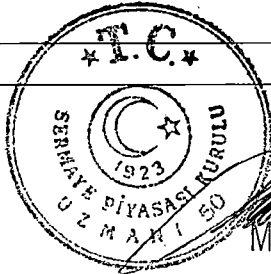

ZİRAAT YATIRIM

MENKUL DEĞERLER A.Ş.

L. Atat Mah. Gonca Sok. No: 45

(Etiler Pasajı) Kat: 7 Beşiktaş/İST.

Brüt Mükellefler V.B. 994 (M) 45.

MENKUL DEĞERLER A.Ş.

EMNİYETLİ DEĞERLER MENKUL DEĞERLER A.Ş.

Özellik Mah. Beşiktaş Caddesi Etiler Residence

No: 263 Üsküdar İstanbul

Hoşbeğitli Ç. Kapı No: 263 Üsküdar İstanbul

Tel: +90 216 400 2606

Özellik Mah. Beşiktaş Caddesi Etiler Residence

No: 263 Üsküdar İstanbul

Tel: +90 216 400 2606

Özellik Mah. Beşiktaş Caddesi Etiler Residence

No: 263 Üsküdar İstanbul

Tel: +90 216 400 2606

Özellik Mah. Beşiktaş Caddesi Etiler Residence

No: 263 Üsküdar İstanbul

Tel: +90 216 400 2606

Özellik Mah. Beşiktaş Caddesi Etiler Residence

No: 263 Üsküdar İstanbul

Tel: +90 216 400 2606

Özellik Mah. Beşiktaş Caddesi Etiler Residence

No: 263 Üsküdar İstanbul

Tel: +90 216 400 2606

Özellik Mah. Beşiktaş Caddesi Etiler Residence

No: 263 Üsküdar İstanbul

Tel: +90 216 400 2606

Özellik Mah. Beşiktaş Caddesi Etiler Residence

No: 263 Üsküdar İstanbul

Tel: +90 216 400 2606

Özellik Mah. Beşiktaş Caddesi Etiler Residence

No: 263 Üsküdar İstanbul

Tel: +90 216 400 2606

Özellik Mah. Beşiktaş Caddesi Etiler Residence

No: 263 Üsküdar İstanbul

Tel: +90 216 400 2606

Özellik Mah. Beşiktaş Caddesi Etiler Residence

No: 263 Üsküdar İstanbul

Tel: +90 216 400 2606

Özellik Mah. Beşiktaş Caddesi Etiler Residence

No: 263 Üsküdar İstanbul

Tel: +90 216 400 2606

Özellik Mah. Beşiktaş Caddesi Etiler Residence

No: 263 Üsküdar İstanbul

Tel: +90 216 400 2606

Özellik Mah. Beşiktaş Caddesi Etiler Residence

No: 263 Üsküdar İstanbul

Tel: +90 216 400 2606

Özellik Mah. Beşiktaş Caddesi Etiler Residence

No: 263 Üsküdar İstanbul

Tel: +90 216 400 2606

Özellik Mah. Beşiktaş Caddesi Etiler Residence

No: 263 Üsküdar İstanbul

Tel: +90 216 400 2606

Özellik Mah. Beşiktaş Caddesi Etiler Residence

No: 263 Üsküdar İstanbul

Tel: +90 216 400 2606

Özellik Mah. Beşiktaş Caddesi Etiler Residence

No: 263 Üsküdar İstanbul

Tel: +90 216 400 2606

Özellik Mah. Beşiktaş Caddesi Etiler Residence

No: 263 Üsküdar İstanbul

Tel: +90 216 400 2606

Özellik Mah. Beşiktaş Caddesi Etiler Residence

No: 263 Üsküdar İstanbul

Tel: +90 216 400 2606

Özellik Mah. Beşiktaş Caddesi Etiler Residence

No: 263 Üsküdar İstanbul

Tel: +90 216 400 2606

Özellik Mah. Beşiktaş Caddesi Etiler Residence

No: 263 Üsküdar İstanbul

Tel: +90 216 400 2606

Özellik Mah. Beşiktaş Caddesi Etiler Residence

No: 263 Üsküdar İstanbul

Tel: +90 216 400 2606

Özellik Mah. Beşiktaş Caddesi Etiler Residence

No: 263 Üsküdar İstanbul

Tel: +90 216 400 2606

Özellik Mah. Beşiktaş Caddesi Etiler Residence

No: 263 Üsküdar İstanbul

Tel: +90 216 400 2606

Özellik Mah. Beşiktaş Caddesi Etiler Residence

No: 263 Üsküdar İstanbul

Tel: +90 216 400 2606

Özellik Mah. Beşiktaş Caddesi Etiler Residence

No: 263 Üsküdar İstanbul

Tel: +90 216 400 2606

Özellik Mah. Beşiktaş Caddesi Etiler Residence

No: 263 Üsküdar İstanbul

Tel: +90 216 400 2606

Özellik Mah. Beşiktaş Caddesi Etiler Residence

No: 263 Üsküdar İstanbul

Tel: +90 216 400 2606

Özellik Mah. Beşiktaş Caddesi Etiler Residence

No: 263 Üsküdar İstanbul

Tel: +90 216 400 2606

Özellik Mah. Beşiktaş Caddesi Etiler Residence

No: 263 Üsküdar İstanbul

Tel: +90 216 400 2606

Özellik Mah. Beşiktaş Caddesi Etiler Residence

No: 263 Üsküdar İstanbul

Tel: +90 216 400 2606

Özellik Mah. Beşiktaş Caddesi Etiler Residence

No: 263 Üsküdar İstanbul

Tel: +90 216 400 2606

Özellik Mah. Beşiktaş Caddesi Etiler Residence

No: 263 Üsküdar İstanbul

Tel: +90 216 400 2606

Özellik Mah. Beşiktaş Caddesi Etiler Residence

No: 263 Üsküdar İstanbul

Tel: +90 216 400 2606

Özellik Mah. Beşiktaş Caddesi Etiler Residence

No: 263 Üsküdar İstanbul

Tel: +90 216 400 2606

Özellik Mah. Beşiktaş Caddesi Etiler Residence

No: 263 Üsküdar İstanbul

Tel: +90 216 400 2606

Özellik Mah. Beşiktaş Caddesi Etiler Residence

No: 263 Üsküdar İstanbul

Tel: +90 216 400 2606

Özellik Mah. Beşiktaş Caddesi Etiler Residence

No: 263 Üsküdar İstanbul

Tel: +90 216 400 2606

Özellik Mah. Beşiktaş Caddesi Etiler Residence

No: 263 Üsküdar İstanbul

Tel: +90 216 400 2606

Özellik Mah. Beşiktaş Caddesi Etiler Residence

No: 263 Üsküdar İstanbul

Tel: +90 216 400 2606

Özellik Mah. Beşiktaş Caddesi Etiler Residence

No: 263 Üsküdar İstanbul

Tel: +90 216 400 2606

Özellik Mah. Beşiktaş Caddesi Etiler Residence

No: 263 Üsküdar İstanbul

Tel: +90 216 400 2606

Özellik Mah. Beşiktaş Caddesi Etiler Residence

No: 263 Üsküdar İstanbul

Tel: +90 216 400 2606

Özellik Mah. Beşiktaş Caddesi Etiler Residence

No: 263 Üsküdar İstanbul

Tel: +90 216 400 2606

Özellik Mah. Beşiktaş Caddesi Etiler Residence

No: 263 Üsküdar İstanbul

Tel: +90 216 400 2606

Özellik Mah. Beşiktaş Caddesi Etiler Residence

No: 263 Üsküdar İstanbul

Tel: +90 216 400 2606

Özellik Mah. Beşiktaş Caddesi Etiler Residence

No: 263 Üsküdar İstanbul

Tel: +90 216 400 2606

Özellik Mah. Beşiktaş Caddesi Etiler Residence

No: 263 Üsküdar İstanbul

Tel: +90 216 400 2606

Özellik Mah. Beşiktaş Caddesi Etiler Residence

No: 263 Üsküdar İstanbul

Tel: +90 216 400 2606

Özellik Mah. Beşiktaş Caddesi Etiler Residence

No: 263 Üsküdar İstanbul

Tel: +90 216 400 2606

Özellik Mah. Beşiktaş Caddesi Etiler Residence

No: 263 Üsküdar İstanbul

Tel: +90 216 400 2606

Özellik Mah. Beşiktaş Caddesi Etiler Residence

No: 263 Üsküdar İstanbul

Tel: +90 216 400 2606

Özellik Mah. Beşiktaş Caddesi Etiler Residence

No: 263 Üsküdar İstanbul

Tel: +90 216 400 2606

Özellik Mah. Beşiktaş Caddesi Etiler Residence

No: 263 Üsküdar İstanbul

Tel: +90 216 400 2606

Özellik Mah. Beşiktaş Caddesi Etiler Residence

No: 263 Üsküdar İstanbul

Tel: +90 216 400 2606

Özellik Mah. Beşiktaş Caddesi Etiler Residence

No: 263 Üsküdar İstanbul

Tel: +90 216 400 2606

Özellik Mah. Beşiktaş Caddesi Etiler Residence

No: 263 Üsküdar İstanbul

Tel: +90 216 400 2606

Özellik Mah. Beşiktaş Caddesi Etiler Residence

No: 263 Üsküdar İstanbul

Tel: +90 216 400 2606

Özellik Mah. Beşiktaş Caddesi Etiler Residence

No: 263 Üsküdar İstanbul

Tel: +90 216 400 2606

Özellik Mah. Beşiktaş Caddesi Etiler Residence

No: 263 Üsküdar İstanbul

Tel: +90 216 400 2606

Özellik Mah. Beşiktaş Caddesi Etiler Residence

No: 263 Üsküdar İstanbul

Tel: +90 216 400 2606

Özellik Mah. Beşiktaş

2021 yılında 166,6 milyon TL olan brüt kar 2022 ve 2023 yıllarında sırası ile 300,8 milyon TL ve 465,6 milyon TL olarak gerçekleşmiştir. 2022 yılında bir önceki yıla göre %81 oranında artış kaydedilirken 2023 yılında brüt kar %55 oranında artmıştır.

Şirket'in Bağlı Ortaklıkları'ndan TAAC'ın 2023 yılında devam etmekte olan cost plus (maliyet artı) projelerinin yürütmekte olduğu projeleri içerisindeki ağırlığı 2022 yılına göre artmış olduğundan brüt kâr marjında etkisi görülmektedir.

Genel Yönetim Giderleri

2021 yılında tarihinde 13,6 milyon TL olan genel yönetim giderleri 2022 yılında %131 artış ile 31,6 milyon TL olarak gerçekleşmiştir. 2023 yılında ise bir önceki yıla göre %12 artış ile 35,3 milyon TL olarak gerçekleşmiştir.

Genel yönetim giderlerinin detayı incelendiğinde izahnameye konu finansal dönemlerde genel yönetim giderlerindeki yılda yıla artışların temel sebebinin, Şirket'in artan iş hacmi çerçevesinde insan kaynağı ihtiyacını karşınlaması paralelinde personel sayılarında gerçekleşen planlı artış olduğu gözlemlenmektedir. Şirket ve Bağlı Ortaklıklar'ının rapor dönemleri itibarıyla ortalama çalışan sayıları 2021, 2022 ve 2023 itibarıyla sırasıyla 199, 209 ve 462 kişidir.

Şirket'in ve Bağlı Ortaklıklar'ın raporlama dönemi itibarıyla genel yönetim giderlerinin niteliklerine göre detayı aşağıdaki gibidir;

Genel Yönetim Giderleri (TL)	01.01.2023- 31.12.2023	01.01.2022- 31.12.2022	01.01.2021- 31.12.2021
İzin karşılığı gideri	(11.216.340)	(8.640.618)	(2.713.980)
Kıdem tazminatı gideri	(6.980.361)	(4.039.317)	(1.929.714)
Personel giderleri	(6.415.548)	(5.037.312)	(2.372.387)
Danışmanlık, müşavirlik giderleri	(3.633.798)	(7.005.059)	(2.242.973)
Amortisman ve itfa payları	(1.865.052)	(3.194.164)	(1.410.844)
Kira gideri	(1.442.055)	(906.530)	(1.102.733)
Vergi, resim ve harç giderleri	(1.250.898)	(198.029)	(125.835)
Konaklama, seyahat giderleri	(1.001.059)	(544.438)	(598.669)
Bakım, onarım giderleri	(263.231)	(159.762)	(184.049)
Sigorta giderleri	(25.561)	(255.245)	(126.041)
Haberleşme giderleri	(20.014)	(6.828)	(11.842)
Diğer	(1.216.282)	(1.610.654)	(840.773)
Toplam	(35.330.199)	(31.597.956)	(13.659.840)

Pazarlama Satış Dağıtım Giderleri

Pazarlama satış dağıtım giderleri, ilan, reklam, sponsorluk giderleri, fuar giderleri, ithalat, ihracat ve gümrük giderleri kalemlerinden oluşmaktadır.

Şirket'in ve Bağlı Ortaklıklar'ın izahnameye konu dönemler itibarıyla pazarlama, satış ve dağıtım giderlerinin niteliklerine göre detayı aşağıdaki tabloda paylaşılmış olup söz konusu giderler ağırlıklı olarak ihracat, ithalat ve gümrük giderlerinden oluşmuştur.

Pazarlama, Satış ve Dağıtım Giderleri (TL)	01.01.2023- 31.12.2023	01.01.2022- 31.12.2022	01.01.2021- 31.12.2021
İlan, Reklam, Sponsorluk ve Fuar Giderleri	(565.487)	--	(1.491.418)
İhracat, İthalat ve Gümrük Giderleri	(1.749.400)	(145.613)	(2.160.167)
Toplam	(2.314.887)	(145.613)	(3.651.585)

ZİRAAT YATIRIM

MENKUL DEĞERLER A.Ş.

Levent Mah. Gonca Sok. No: 2

(Etiler Pasajı) Kat: 1 Beşiktaş/İST.

Büyükdere Mükellefler Y.D. 996010459.

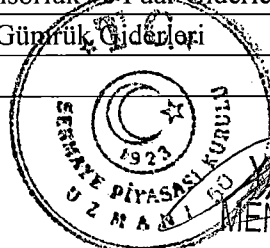

ZİRAAT YATIRIM MENKUL DEĞERLER A.Ş.

İTİFAK KAPANI BANKASI A.Ş.

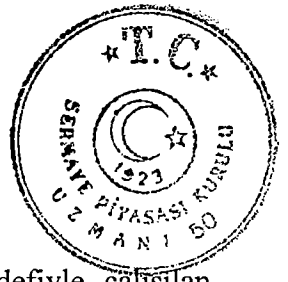

- 3 Mayıs 2024

Araştırma ve Geliştirme Giderleri

Şirket'in araştırma giderleri, şirket bünyesinde ürün olarak geliştirilme hedefiyle çalışılan projelerin hayata geçirilmesi amacıyla araştırma faaliyetleri için yapılan harcamalardır. Amortisman ve itfa payları giderleri, başarılı bir şekilde tamamlanan maddi olmayan duran varlıklarda takip edilen projelere ilişkin ayrılan amortisman ve itfa paylarıdır.

Şirket'in ve Bağlı Ortaklıklar'ın raporlama dönemi itibarıyla araştırma giderlerinin niteliklerine göre detayı aşağıdaki gibidir;

(TL)	01.01.2023- 31.12.2023	01.01.2022- 31.12.2022	01.01.2021- 31.12.2021
Amortisman ve itfa payı giderleri (Not 11)	(42.826.521)	(35.603.663)	(30.043.215)
Altınay Savunma araştırma giderleri (*)	(6.363.712)	(2.006.575)	(8.210.221)
<i>ALTNY28-Hava Araçları İçin Yüksek Güvenilirlikli Motor Sürücüsü Faz 1 Geliştirme Projesi</i>	(4.303.062)	--	--
<i>ALTNY22- Hürjet Iron Bird Test Sistemi Geliştirme Projesi</i>	(1.081.054)	(2.001.379)	(3.442.234)
<i>ALTNY29- Helikopter Yakalama ve Transfer Sistemi</i>	(979.596)	--	--
<i>ALTNY18-Denizaltı sistemleri için 50 kg faydalı yük kapasiteli 1 Eksenli Anten Yönlendirme Projesi</i>	--	(5.196)	(713.445)
<i>ALTNY17- Metal ve Metal Karbür Üretimi için Piroteknik-Destekli Karbotermal Sentezlerin Geliştirilmesi Projesi</i>	--	--	(2.039.699)
<i>ALTNY19- Deniz Platformları için 200 Kg Faydalı Yük Kapasiteli 2 Eksenli Stabilize Bakış Hattı Projesi</i>	--	--	(2.014.843)
Dasal Havacılık araştırma giderleri (*)	(14.850.269)	(669.250)	(490.541)
<i>DASAL05-500 Gram Mühimmatlı Mikro İnsansız Hava Aracı (İHA) Sistemi Geliştirilmesi</i>	(8.395.126)	--	--
<i>DASAL06-Hibrit Güç Paketine Sahip Orta Sınıf Döner Kanatlı İnsansız Hava Aracı Geliştirme Projesi</i>	(5.989.993)	--	--
<i>DASAL02-Yüksek Taşıma Kapasiteli ve Uzun Menzilli Çoklu Rotor Döner Kanatlı Hibrit İnsansız Hava Aracı Geliştirme Projesi</i>	(465.150)	(526.448)	(322.497)
<i>DASAL01-100 KG Faydalı Yük Taşıma Kapasiteli Modüler İnsansız Hava Aracı</i>	--	(142.802)	(168.044)
Taac Havacılık araştırma giderleri (*)	--	--	(10.908.479)
<i>TAAC01- Spoiler Actuator Geliştirme Projesi</i>	--	--	(10.908.479)
Toplam	(64.040.502)	(38.279.488)	(49.652.456)

(*) Şirket'in ve Bağlı Ortaklıklar'ın dönemler itibarıyla yaptıkları Ar-Ge çalışmalarının araştırma giderlerinden oluşmaktadır.

Esas Faaliyetlerden Diğer Gelirler

İzahnameye konu yıllarda esas faaliyetlerden diğer gelirler ağırlıklı olarak 'ticari alacak ve borçtan kaynaklanan kur farkı geliri'nden oluşmuştur. Söz konusu kalemin esas faaliyetlerden diğer gelirler içerisindeki payı 2021, 2022 ve 2023 yıllarında sırasıyla %99, %97 ve %97'dir. İlgili

ZİRAAT YATIRIM MENKUL DEĞERLER A.Ş.
Levent Mah. Gonca Sok. No:22
(Emirhan Pasajı) Kat: 7 Beşiktaş/İST.
Sicülük Mükellefleri V.D. 992 040 4594

ZİRAAT YATIRIM MENKUL DEĞERLER A.Ş.
Sermaye Piyasası Kurulundan Kayıtlı Yatırım Menkul Değerleri Kurumu
Sicülük Mükellefleri V.D. 992 040 4594

Türkiye İhtisap Bankası A.Ş.
Sicülük Mükellefleri V.D. 992 040 4594

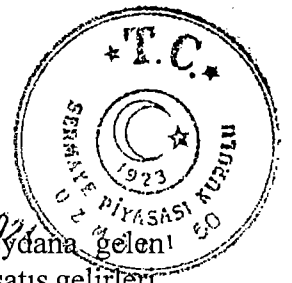

- 3 Mayıs 2023

kalemin dönemler itibarıyla yüksek seyrinin temel sebebi döviz kurlarında meydana gelen artışlardır. Esas faaliyetlerden diğer gelirler içerisinde ayrıca reeskont gelirleri, hurda satış gelirleri, önceki dönem gelirleri gibi diğer çeşitli gelir kalemleri de yer almakta olup ilgili kalemleri içeren kırılım aşağıda paylaşılmıştır:

(TL)	01.01.2023- 31.12.2023	01.01.2022- 31.12.2022	01.01.2021- 31.12.2021
Ticari alacak ve borçtan kaynaklanan kur farkı geliri	282.225.524	79.067.132	118.565.591
Reeskont gelirleri	5.173.535	2.659.430	3.035.398
Hurda satış gelirleri	240.722	281.470	151.265
Önceki dönem gelirleri	111.108	702.920	3.115.771
Beklenen kredi zarar karşılığı iptali	--	--	61.091
Diğer	3.668.671	2.154.173	1.281.866
Toplam	291.419.560	84.865.125	126.210.982

Esas Faaliyetlerden Diğer Giderler

İzahnameye konu yıllarda esas faaliyetlerden diğer giderler ağırlıklı olarak 'ticari alacak ve borçtan kaynaklanan kur farkı gideri'nden oluşmuştur. Söz konusu kalemin esas faaliyetlerden diğer gelirler içerisindeki payı 2021, 2022 ve 2023 yıllarında sırası ile %93, %96 ve %88'dir. İlgili kalemin dönemler itibarıyla yüksek seyrinin temel sebebi döviz kurlarında meydana gelen artışlardır. Ayrıca 2023 yılında yasa gereği uygulanan tek sefere mahsus ek deprem vergisi de esas faaliyetlerden diğer giderler içerisinde yer almıştır. Esas faaliyetlerden diğer giderler içerisinde ayrıca reeskont gideri, beklenen kredi zarar karşılığı, kıdem tazminatı yükümlülüğü faiz gideri, önceki dönem giderleri, dava karşılık gideri gibi çeşitli giderler de bulunmakta olup ilgili kalemleri içeren kırılım aşağıda paylaşılmıştır:

(TL)	01.01.2023- 31.12.2023	01.01.2022- 31.12.2022	01.01.2021- 31.12.2021
Ticari alacak ve borçtan kaynaklanan kur farkı gideri	(240.040.534)	(119.777.002)	(159.044.490)
Ek deprem vergisi	(14.411.704)	--	--
Reeskont giderleri	(5.834.909)	(486.924)	(3.441.492)
Beklenen kredi zarar karşılığı	(5.247.676)	(718.204)	(4.689.097)
Kıdem tazminatı yükümlülüğü faiz gideri	(1.379.901)	(767.776)	(330.423)
Önceki dönem giderleri	(907.971)	(1.846.491)	(97.907)
Dava karşılık gideri	(8.400)	--	--
Diğer	(3.931.178)	(689.817)	(3.575.826)
Toplam	(271.762.273)	(124.286.214)	(171.179.235)

Yatırım Faaliyetlerinden Gelirler ve Giderler

Yatırım Faaliyetlerinden Gelirler

(TL)	01.01.2023- 31.12.2023	01.01.2022- 31.12.2022	01.01.2021- 31.12.2021
Menkul kıymet değer artışı	1.039.735	--	--
Menkul kıymet satış kârı	--	12.879.368	--
Sabit kıymet satış kârı	--	39.710	--
Toplam	1.039.735	12.919.078	--

Altınay
Savunma Teknolojileri A.Ş.
Sanayi Mahallesi, Tercümanlık Bulvarı No:44A
Etiler/Beşiktaş/İstanbul
Tic. Sic. No: 201-232 Pendik - İstanbul
Tic. Sic. No: 061 041 6230
Mersis No: 08010010000000000000000000

ZİRAAT YATIRIM
MENKUL DEĞERLER A.Ş.
Levent Mah. Gonca Sok. No: 2
(Etiler Pasajı) Kat: 1 Beşiktaş/İS
Büyükdere Mük. No: 99/110 411

YATIRIM MENKUL DEĞERLER A.Ş.
LETİM CAPITAL GRUAM SERMAYE
YATIRIM MENKUL DEĞERLER A.Ş.
MERSİS: 0295-099070310001
www.letimcapital.com

MİLCRES
MİLCRES MENKUL DEĞERLER A.Ş.
MERSİS: 0295-099070310001
www.milcres.com

LETİM CAPITAL GRUAM SERMAYE YATIRIM MENKUL DEĞERLER A.Ş.
MERSİS: 0295-099070310001
www.letimcapital.com

İstanbul Finansbankası A.Ş.
MERSİS: 0295-099070310001
www.istanbulfinansbankasi.com.tr

Yatırım Faaliyetlerinden Giderler

(TL)	01.01.2023- 31.12.2023	01.01.2022- 31.12.2022	01.01.2021- 31.12.2021
Sabit kıymet satış zararı	--	--	(33.095)
Toplam	--	--	(33.095)

Finansman Gelirleri

Faiz ve kur farkı gelirlerinden oluşan finansman gelirleri 2021, 2022 ve 2023 yıllarında sırası ile 26,5 milyon TL, 36,9 milyon TL ve 30,8 milyon TL olarak gerçekleşmiştir. Belli dönemlerde oluşan nakit fazlasının TL ve yabancı para olarak mevduat ve vadeli hesaplarda değerlendirilmesi neticesi faiz ve kur farkı gelirleri kaynaklı oluşmuştur.

(TL)	01.01.2023- 31.12.2023	01.01.2022- 31.12.2022	01.01.2021- 31.12.2021
Faiz gelirleri	17.749.393	23.886.550	2.606.372
Kur farkı gelirleri	13.031.912	13.027.290	23.845.661
Toplam	30.781.305	36.913.840	26.452.033

Finansman Giderleri

Finansman giderleri 2021, 2022 ve 2023 yıllarında sırası ile 66,7 milyon TL, 28,1 milyon TL ve 110,8 milyon TL olarak gerçekleşmiştir. İlgili dönemlerde finansman giderleri döviz kurlarındaki artışa paralel olarak ağırlıklı olarak kur farkı giderlerinden oluşmuştur. Aşağıdaki tablo ile detaylandırılmış olan finansman giderlerinde, kullanılan TL ve yabancı para kredilerin faiz ve kur farkı giderlerinin yanısıra; ilgili dönemlerde kullanılan nakit ve gayri nakit kredilerin komisyonları nedeniyle oluşan maliyetler de mevcuttur.

(TL)	01.01.2023- 31.12.2023	01.01.2022- 31.12.2022	01.01.2021- 31.12.2021
Kur farkı giderleri	(97.946.430)	(20.795.041)	(59.930.482)
Faiz giderleri	(10.505.537)	(6.311.610)	(5.229.101)
Banka komisyon giderleri	(1.307.819)	(510.265)	(546.909)
Teminat mektubu giderleri	(901.468)	(312.214)	(143.610)
Operasyonel kiralama faiz giderleri	(144.887)	(200.466)	(895.182)
Toplam	(110.806.141)	(28.129.596)	(66.745.284)

Dönem Karı

2021 yılında 27,7 milyon TL olan dönem karı 2022 yılında %20 artış ile 33,1 milyon TL olarak gerçekleşmiştir. 2023 yılında ise dönem karı 2022 yılına kıyasla 10 katına çıkmış ve 335,3 milyon TL olarak kaydedilmiştir.

- 3 Mayıs 2024

Şirket'in finansal tablo dönemleri itibarıyla dönem karlarının net satış gelirlerine oranı 2021 yılında %11, 2022 yılında %6 ve 2023 yılında %28'dir.

(TL)	01.01.2023- 31.12.2023	01.01.2022- 31.12.2022	01.01.2021- 31.12.2021
Dönem Kârı	335.342.462	33.138.402	27.723.103

Savunma Teknolojileri A.Ş.
Savunma Sanayi Bakanlığı Yatırım No:1/4A
Etiler Mah. Çarşı Sok. No:22 Kat:1 Beşiktaş
İstanbul T.C. M.Ş. No: 231-202
Tic. Sic. No: 291820
V.D. No: 061 041 6280
M.Ş. No: 0960941523000014

ZİRAAT YATIRIM
MENKUL DEĞERLER A.Ş.
Levent Mah. Göççe Sok. No:22
(Emek Pasajı) Kat:1 Beşiktaş
Büyükdere Müktefelar V.C. 991 110

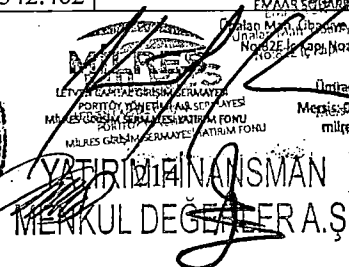
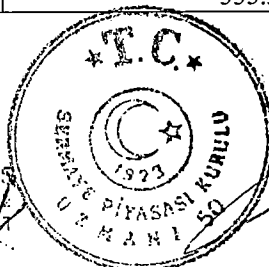

Türkiye Sınai Kalkınma Bankası A.Ş.
Hoyuklu

- 3 Mayıs 2024

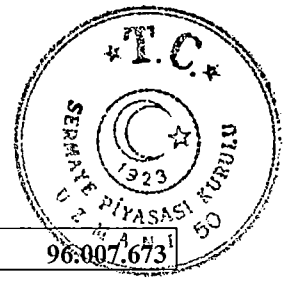

Satışların maliyeti	719.207.344	287.906.010	96.007.673
---------------------	-------------	-------------	------------

10.2.3. İhraççı'nın, izahnamede yer alması gereken finansal tablo dönemleri itibarıyla meydana gelen faaliyetlerini doğrudan veya dolaylı olarak önemli derecede etkilemiş veya etkileyebilecek kamusal, ekonomik, finansal veya parasal politikalar hakkında bilgiler:

2020 yılının ilk çeyreği içerisinde Covid-19 salgınının başlaması ve uluslararası düzeyde pandemi ilan edilmesiyle Dünya ve ülke ekonomisi üzerinde salgının etkileri görülmeye başlanmış, 2021 ve 2022 yıllarını da içine alacak şekilde uzun süre sürmüş ve içinde bulunduğumuz 2023 yılında ise etkisi önemli ölçüde azalsa da devam etmektedir. Pandeminin dünya ekonomik koşulları üzerindeki önemli etkileri küresel düzeyde tedarik zincirlerinin bozulması, daralması ve hatta kırılması etkilerini gösterirken bu durum yine küresel düzeyde özellikle hammadde, emtia, malzeme ve bileşenler fiyatlarının yükselmesine yol açmış ve tedarik sürelerini öngörülemez seviyeye taşımıştır. Bu gelişmelerin yanısıra dünya ekonomisi içerisinde ölçekleri itibarıyla büyük paylara sahip ABD, Çin, Rusya ve Avrupa Birliği ülkeleri arasında ekonomik rekabete ve Ukrayna-Rusya arasındaki savaş gibi siyasete dayalı ortaya çıkan ve küresel ekonomiyi tehdit eden gerilimlere bağlı olarak küresel bir enerji krizi de yaşanmış ve bunun sonucu olarak enerji fiyatlarında kayda değer yükseliş gerçekleşmiştir.

Küresel düzeyde yaşanmış olan Pandeminin hane halkları başta olmak üzere ekonomiler üzerindeki olumsuz etkilerini minimize etme çabalarına bağlı olarak dünya ülkelerinin birçoğunda parasal genişleme gerçekleşmiştir. Bu genişlemenin yarattığı enflasyonist etkileri azaltmaya dönük olarak ise dünya çapında alınmaya başlanmış ve devam etmekte olan makroekonomik tedbirler ise özellikle para piyasaları üzerinde fonlama maliyetlerinde artışı beraberinde getirmiştir.

Finansal tablo dönemlerinin içerisinde gerçekleşmiş yukarıda bahsedilmekte olan gelişmeler ve etkiler Şirket ve Bağlı Ortaklıklar'ını da genele şamil ve dolaylı olmak kaydıyla etkilemiştir.

Şirket ve Bağlı Ortaklıklar'ı küresel anlamda ve/veya ülkeye yakın coğrafyada devam etmekte olan olumsuz gelişmelerden dolayı olarak etkilenmekle birlikte küresel anlamda ve/veya ülkeye yakın coğrafyada ortaya çıkabilecek yeni ve olumsuz gelişmelerden dolayı ya da doğrudan etkilenebilecektir.

10.3. İhraççının Borçluluk Durumu

Şirket'in 31.12.2023 finansal tablo dönemi itibarıyla borçluluk durumu aşağıdaki gibidir.

Özel Bağımsız Denetimden Geçmiş	
Borçluluk Durumu	Tutar (TL)
Kısa Vadeli Yükümlülükler	697.881.313
Garantili	
Teminath	136.509.426
Garantisiz/Teminatsız	561.371.887
Uzun Vadeli Yükümlülükler (Uzun Vadeli Borçların Kısa Vadeli Kısımları Hariç)	272.651.396
Garantili	0
Teminath	144.588.669
Garantisiz/Teminatsız	128.062.727
Kısa ve Uzun Vadeli Yükümlülükler Toplamı	970.532.709
Öz Kaynaklar	350.315.777

Altınay
Sarımsınma Teknolojileri A.Ş.
Sarımsınma Teknolojik Bulvarı No:1/AA
Sarımsınma Mahallesi Teknolojik Bulvarı - İstanbul
Tic. Sic. No: 297207-202-2023-12-16
Mersis No: 0861041629000014

ZİRAAT YATIRIM
MENKUL DEĞERLER A.Ş.
Levent Mah. Conca Sok. No: 22
Etiler (Beşiktaş) Kat: 1 Beşiktaş/İST.
Büyük Mükellefler V.B. 996.070.4594

YATIRIM MENKUL DEĞERLER A.Ş.
MİRKES
YATIRIM MENKUL DEĞERLER A.Ş.
ORTAKLIK YÖNETİMİ A.Ş.
MİRKES GİRİŞİM SERMAYESİ YATIRIM FONU

EMMAAR SQUARE HEIGHTS HESK
Özellik Mah. Hibe Yive Cad. Emar Residence
No:187E Kat: No:263 Üstüdar İstanbul
T: +90 216 400 0006
Mersis: 02120257000010001
Mikrosistem Bilgi Teknolojileri A.Ş.

Yatırım Menkul Değerler A.Ş.
Mikrosistem Bilgi Teknolojileri A.Ş.
Mikrosistem Bilgi Teknolojileri A.Ş.

Ödenmiş/Çıkarılmış Sermaye	200.000.000
Sermaye Düzeltmesi Farkları	395.000.076
Yasal Yedekler	154.203.076
Diğer Yedekler	801.112.575
TOPLAM KAYNAKLAR	1.157.889.531
Net Borçluluk Durumu	Tutar (TL)
A. Nakit	2.604
B. Nakit Benzerleri	90.008.307
C. Alım Satım Amaçlı Finansal Varlıklar	0
D. Likidite (A+B+C)	90.010.911
E. Kısa Vadeli Finansal Alacaklar	0
F. Kısa Vadeli Banka Kredileri	107.242.514
G.Kısa Vadeli Finansal Kiralama Borçları	9.795.512
H. Uzun Vadeli Banka Kredilerinin Kısa Vadeli Kısmı	13.317.306
I. Diğer Kısa Vadeli Finansal Borçlar	6.154.094
J. Kısa Vadeli Finansal Borçlar (F+G+H+I)	136.509.426
K. Kısa Vadeli Net Finansal Borçluluk (J-E-D)	46.498.515
L. Uzun Vadeli Banka Kredileri	119.419.362
M. Uzun Vadeli Finansal Kiralama Borçlanmaları	25.169.307
N. Tahviller	0
O. Diğer Uzun Vadeli Krediler	0
P. Uzun Vadeli Finansal Borçluluk (L+M+N+O)	144.588.669
R. Net Finansal Borçluluk (K+P)	191.087.184

Şirket'in 31 Aralık 2023 tarihli en son ara dönem finansal tabloları itibarıyla gerçekleşen borçluluk durumuna göre kısa vadeli yükümlülükler (uzun vadeli borçların kısa vadeli kısımları dahil) toplamı 697.881.313 TL, uzun vadeli yükümlülükleri toplamı (uzun vadeli borçların kısa vadeli kısımları hariç) 272.651.396 TL olmak üzere toplamda 970.532.709 TL kısa ve uzun vadeli yükümlülükleri bulunmaktadır.

Toplamı 697.881.313 TL olan kısa vadeli yükümlülüklerin (uzun vadeli borçların kısa vadeli kısımları dahil) 136.509.426 TL'si, 107.242.514 TL tutarındaki kısa vadeli banka kredileri ve 13.317.306 TL tutarındaki uzun vadeli banka kredilerinin kısa vadeli kısımları, 9.795.512 TL tutarındaki kısa vadeli finansal kiralama borçları, 6.105.793 TL'si faiz tahakkuku ve 48.301 TL'si kredi kartı borçlarının teşkil ettiği kısa vadeli finansal borçlanmalardan oluşmaktadır. Kalan kısmın 1.304.067 TL'si kısa vadeli operasyonel kiralama işlemlerinden borçlar, 219.267.441 TL'si ticari borçlar, 289.403.997 TL'si ertelenmiş gelirler, 18.414.144 TL'si çalışanlara sağlanan faydalar kapsamında borçlar, 8.935.094 TL'si dönem kârı vergi yükümlülüğü, 8.400 TL'si diğer kısa vadeli karşılıklar, 22.889.374 TL'si diğer kısa vadeli yükümlülükler ve 1.149.370 TL'si diğer borçlardan oluşmaktadır. Şirket'in toplamı 697.881.313 TL olan kısa vadeli yükümlülüklerinin uzun vadeli borçların kısa vadeli kısımları dahil) 136.509.426 TL'si teminatlı kalan 561.371.887 TL'lik kısmı garantisiz/teminatsızdır. Şirket'in toplamı 111.448.808 TL olan uzun vadeli yükümlülüklerinin (uzun vadeli borçların kısa vadeli kısımları hariç) 87.299.767 TL'si teminatlı kalan 24.149.041 TL'lik kısmı garantisiz/teminatsızdır.

Altınay
Sermaye Teknolojileri A.Ş.
Saklı Mah. İbadeye Cad. Emar Residence
No:263 Üsküdar İstanbul
Tic. Sic. No: 291203 Pendik - İstanbul
Peşinlik No: 061 041 8230
Mersis No: 083300151000014

ZİRAAT YATIRIM
MENKUL DEĞERLER A.Ş.
Levent Mah. Gonca Sok. No: 72
(Etiler Pasajı) Kat: 7 Beşiktaş/İST
Büyükdere Mükellehler V.B. 908 010 4594



YATIRIM FİNANSMAN
MENKUL DEĞERLER A.Ş.

EMAAR BOUTIQUE HEIGHTS K26 D2606
Onak Mah. İbadeye Cad. Emar Residence
No:263 İç Kapı No:263 Üsküdar İstanbul
Tic. Sic. No: 291203 Pendik - İstanbul
Peşinlik No: 061 041 8230
Mersis No: 083300151000014
mlres@ziraatcapital.com
netvencapital.com

MİLRÉS
LEVENT MAHALLESİ İBADEYE CAD. EMAR RESİDENCE
NO:263 İÇ KAPU NO:263 ÜSKÜDAR İSTANBUL
T.C. TİC. SİC. NO: 291203
MERSİS NO: 083300151000014
mlres@ziraatcapital.com
netvencapital.com

Toplamı 272.651.396 TL olan uzun vadeli yükümlülükleri toplamının 144.588.669 TL'si 119.419.362 TL tutarındaki uzun vadeli banka kredileri ve 25.169.307 TL tutarındaki uzun vadeli finansal kiralama borçlanmalarının teşkil ettiği uzun vadeli finansal borçlanmalardan kaynaklanmakta olup kalan kısmın ise 14.346.093 TL'sini uzun vadeli karşılıklar, 112.701.469 TL'sini ertelenmiş vergi yükümlülüğü ve 1.015.165 TL'sini uzun vadeli operasyonel kiralama işlemlerinden borçlar kalemlerinden oluşmaktadır. Şirket'in toplamı 272.651.396 TL olan uzun vadeli yükümlülüklerinin 144.588.669 TL'si teminatlıdır. Teminata konu olan tutarlar Şirket'in 31 Aralık 2023 finansal tablo döneminde kullanmış olduğu uzun vadeli banka kredileri kaynaklıdır. Şirket, 2022 yılında Kocaeli ili Dilovası ilçesi Makine İhtisas O.S.B.'de öz kaynakları ile 45.900.000 TL toplam maliyetle satın almış olduğu 10.000 (on bin) m² yüz ölçümüne sahip arsa vasfındaki gayrimenkulü üzerinde üretim tesisi ve idari binadan oluşan tesis yatırımı yapmaktadır. 2023 yılında başlamış olduğu 12.349 (on iki bin üç yüz kırk dokuz) m² kapalı alana sahip tesis yatırımı Yatırım Teşvik Belgesi kapsamında gerçekleştirmekte olan Şirket, ilgili yatırımın finansmanı amacıyla ilk etapta 2023 yılı Şubat ayında ilk 2 yılı anapara geri ödemesiz toplamda 10 yıl vadeli, %11 (yüzde on bir) sabit faiz oranlı ve 87.200.000 (seksen yedi milyon iki yüz bin) TL tutarında TCMB kaynaklı Yatırım Taahhütlü Avans Kredisi'ni maddi teminat karşılığı kullanmıştır. Bilahare, devam etmekte olan yatırımlarının tamamlanmasına yönelik harcamaların finansmanı için Yatırım Teşvik Belgesi kapsamında finansal kuruluşlarla yaptığı görüşmeler akabinde ilk yılı anapara geri ödemesiz toplamda 5 (beş) yıl vadeli 77.000.000 (yetmiş yedi milyon) TL tutarındaki 2. Faz kredinin ilk dilimi olarak 2023 yılı Kasım ayında 30.000.000 TL tutarındaki nakit krediyi yine maddi teminat karşılığı kullanmıştır. Şirket 2023 yılı Kasım ayında satın almış olduğu araç için 9.498.624 TL tutarında aylık geri ödeme planlı 24 ay vadeli taşıt kredisini araç rehni karşılığında kullanmıştır. Şirket'in kullanmış olduğu kredilerle ilgili maddi teminatlara ilişkin tablo 31 Aralık 2023 tarihli finansal tablo dönemi itibarıyla aşağıdaki gibidir:

Maddi Duran Varlıklar Üzerindeki Kısıtlamalar, Ayni Haklar, İpotekler Hakkında Bilgi

Maddi Duran Varlık Cinsi	Kısıtlamanın/ Ayni Hakkın Türü	Kimin Lehine Verildiği/Derecesi	Nedeni	Veriliş Tarihi	Tutarı (TL)
Arsa ve Üretim Tesisi (Kocaeli/Dilovası)	İpotek/1. Derece	Türkiye Vakıflar Bankası T.A.O.	Kredi Teminatı	16.01.2023	152.600.000
Arsa ve Üretim Tesisi (Kocaeli/Dilovası)	İpotek/2. Derece	Türkiye Vakıflar Bankası T.A.O.	Kredi Teminatı	03.11.2023	135.000.000
Taşıt	Araç Rehni	Vakıf Katılım Bankası A.Ş.	Kredi Teminatı	27.11.2023	9.498.624

Şirket ve Bağlı Ortaklıklar'ın toplamı 281.078.095 TL olan kısa ve uzun vadeli finansal borçlarının geri ödeme tablosu 31 Aralık 2023 tarihli finansal tablo dönemi itibarıyla aşağıdaki gibidir;

Kısa ve Uzun Vadeli Finansal Borçların Vade Dağılımı	31 Aralık 2023
1 yıl içerisinde	126.713.914
1-2 yıl arası	22.478.181
2-3 yıl arası	16.925.491
3-4 yıl arası	16.925.491
4-5 yıl arası	16.925.491
5-6 yıl arası	10.258.824
6-7 yıl arası	10.258.824
7-8 yıl arası	10.258.824
8-9 yıl arası	10.258.824
9-10 yıl arası	5.129.412
Toplam	246.133.276

- 3 Mayıs 2024

ZİRAAT YATIRIM

MEMKUL DEĞERLER A.Ş.

(Emlak) Mah. Gonca Sok./No: 22

(Emlak) Pasajı) Kat: 7 Beşiktaş/İST.

Büyük Mükellefler V.D. 958 010 4594

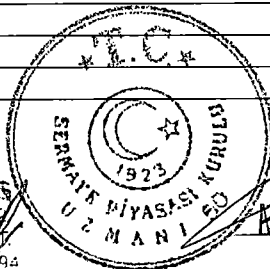

YATIRIM FİNANSMAN MENKUL DEĞERLER A.Ş.

LEHİN KAPİTAL GİRİŞİM SERMAYE YATIRIM MENKUL DEĞERLER A.Ş.

EMAAR SOLPARE HEIGHTS K26 D2606
Onatlar Mah. Obadiye Çhd. Emar Residence
No: 22E İç Kapı No: 22E/2606 Kat: 26
Etiler/Beşiktaş/İST. 34398
Tic. Sic. No: 218400/2606
Şirket V.D. 295090719
Mersis: 0295-0990-709010001
milres@tetvecapital.com
tetvecapital.com

Şirketin Menkul Değerler A.Ş. ile ilişkisi hakkında bilgi için lütfen aşağıdaki telefon numaralarını arayınız.

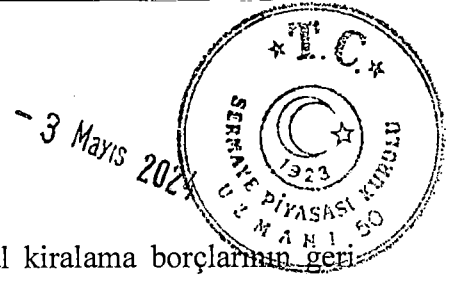

Şirket ve Bağlı Ortaklıklar'ın toplamı 34.964.819 TL olan finansal kiralama borçlarının geri ödeme tablosu 31 Aralık 2023 tarihli finansal tablo dönemi itibarıyla aşağıdaki gibidir;

Kısa ve Uzun Vadeli Finansal Borçların Vade Dağılımı	31 Aralık 2023
1 yıl içerisinde	9.795.512
1-2 yıl arası	9.795.512
2-3 yıl arası	9.795.512
3-4 yıl arası	5.578.283
Toplam	34.964.819

11. İHRAÇÇININ FON KAYNAKLARI

Şirket'in son dönem olan 31.12.2023 tarihi itibarıyla oluşan fon kaynaklarının dağılımı aşağıdaki gibidir.

Kaynaklar (TL)	Özel Bağımsız Denetimden Geçmiş Konsolide 31.12.2023	
Kısa Vadeli Fon Kaynakları	697.881.313	27,68%
Kısa Vadeli Borçlanmalar	123.192.120	4,89%
Uzun Vadeli Borçlanmaların Kısa Vadeli Kısımları	13.317.306	0,53%
Kısa Vadeli Operasyonel Kiralama İşlemlerinden Borçlar	1.304.067	0,05%
Ticari Borçlar	210.256.967	8,34%
Çalışanlara Sağlanan Faydalar Kapsamında Borçlar	9.010.474	0,36%
Diğer Borçlar	1.149.370	0,05%
Ertelenmiş Gelirler	289.403.997	11,48%
Dönem Kârı Vergi Yükümlülüğü	8.935.094	0,35%
Kısa Vadeli Karşılıklar	18.422.544	0,73%
Diğer Kısa Vadeli Yükümlülükler	22.889.374	0,91%
Uzun Vadeli Fon Kaynakları	272.651.396	10,82%
Uzun Vadeli Borçlanmalar	144.588.669	5,74%
Uzun Vadeli Operasyonel Kiralama İşlemlerinden Borçlar	1.015.165	0,04%
Uzun Vadeli Karşılıklar	14.346.093	0,57%
Ertelenmiş Vergi Yükümlülüğü	112.701.469	4,47%
Özkaynaklar	1.550.315.727	61,50%
Ödenmiş Sermaye	200.000.000	7,93%
Sermaye düzeltme farkları	395.000.076	15,67%
Hisse Senetleri İhraç Primleri	14.288.819	0,57%
Kâr veya Zararda Yeniden Sınıflandırılmayacak Birikmiş Diğer Kapsamlı Gelirler veya Giderler	-5.118.152	-0,20%
Kârdan Ayrılan Kısıtlanmış Yedekler	154.203.076	6,12%
Geçmiş Yıl Kârları/(Zararları)	182.314.652	7,23%
Net Dönem Kârı	335.342.462	13,30%
Kontrol Gücü Olmayan Paylar	274.284.794	10,88%
Toplam Kaynaklar	2.520.848.436	100,00%

Şirket'in fon kaynakları kısa ve uzun vadeli borçlar ile özkaynaklarından oluşmaktadır. Söz konusu fon kaynakların 31 Aralık 2023 tarihi itibarıyla dağılımı; %27,68 kısa vadeli borçlar, %10,82 uzun vadeli borçlar ve %61,50 özkaynaklardan oluşmaktadır.

Şirket'in 31.12.2023 itibarıyla özkaynak harici fon kaynakları,

ZİRAAT YATIRIM MENKUL DEĞERLER A.Ş.
Levent Mah. Gonca Sok. No: 12
(Etiler Pasajı) Kat: 1 Beşiktaş/İST.
Tic. Sic. No: 272100
Mük. Sic. No: 272100
Tic. Sic. No: 272100
Mük. Sic. No: 272100

YATIRIM MENKUL DEĞERLER A.Ş.
Levent Mah. Gonca Sok. No: 12
(Etiler Pasajı) Kat: 1 Beşiktaş/İST.
Tic. Sic. No: 272100
Mük. Sic. No: 272100
Tic. Sic. No: 272100
Mük. Sic. No: 272100

EMERALD SQUARE HEIGHTS İZMİR DİZİNE
Emir Mah. Libadisi Cad. Etiler Residence
KAT: 10 Kat: 10 Kat: 10 Kat: 10
Tic. Sic. No: 272100
Mük. Sic. No: 272100
Tic. Sic. No: 272100
Mük. Sic. No: 272100

- 3 Mayıs 2023

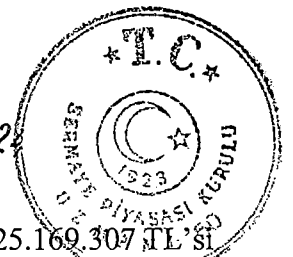

vadeli finansal borcun 119.419.362 TL'si uzun vadeli banka kredilerinden kalan 25.169.307 TL'si ise uzun vadeli finansal kiralama borçlarından oluşmaktadır. Toplam finansal borçluluğun %49'u olan 136.509.426 TL ise kısa vadeli borçlanmalardan oluşmaktadır. Mevcut kısa vadeli finansal borçluluğun %79'unu kısa vadeli banka kredileri, %10'unu uzun vadeli banka kredilerinin kısa vadeli kısımları, %7'sini kısa vadeli finansal kiralama borçları ve kalan %5'ini ise 31.12.2023 itibarıyla oluşan faiz gider tahakkukları ile kredi kartı borçları oluşturmaktadır.

Finansal tablo dönemleri 31 Aralık 2023, 2022, 2021 tarihleri itibarıyla Şirket'in önemli finansal rasyoları aşağıda yer almaktadır;

Finansal Oranlar	31.12.2023	31.12.2022	31.12.2021
- Faiz Ödeme Gücü (Favök)	42,35	39,76	17,23
- Borç Servis Oranı (Favök)	11,66	7,24	26,34
- Likidite Oranı	1,12	1,16	1,58
- Cari Oran	1,25	1,34	1,66
- Toplam Borçlar / Özkaynaklar	0,63	0,54	0,68
- Net Borç/Özkaynaklar	0,12	0,02	N/A
- Net Satışlar / Toplam Aktif	0,76	0,58	0,29
- Kısa Vadeli Borç / Toplam Aktif	0,28	0,23	0,31
- Uzun Vadeli Borç / Toplam Aktif	0,11	0,12	0,09
- Toplam Mali Borç / Toplam Aktif	0,11	0,04	0,13
- Kısa Vadeli Borç / Toplam Borç	0,72	0,65	0,78
- Kısa Vadeli Mali Borç / Kısa Vadeli Borç	0,20	0,15	0,34
- Toplam Mali Borç / Toplam Borç	0,29	0,11	0,32

11.4. İşletme Sermayesi Beyanı:

Şirket'in işbu İzahname tarihinden itibaren en az 12 aylık dönemdeki faaliyetlerinin finansmanı için yeterli işletme sermayesi bulunmaktadır.

Finansal tablo dönemleri 31 Aralık 2023, 2022, 2021 tarihleri itibarıyla Şirket'in net işletme sermayesi görünümü aşağıda yer almaktadır;

TL	31.12.2023	31.12.2022	31.12.2021
Toplam Dönen Varlıklar	868.866.974	476.102.073	805.978.574
Toplam Kısa Vadeli Yükümlülükler	697.881.313	355.102.655	484.814.958
Net İşletme Sermayesi	170.985.661	120.999.418	321.163.616

Şirket'in işletme faaliyetlerinden yarattığı nakit, kullanıma hazır nakit ve nakit benzerleri ile mevcut kredileri dikkate alındığında faaliyetlerinin finansmanına dönük işletme sermayesi aratabildiği görülmektedir.

11.5. Faaliyetlerini doğrudan veya dolaylı olarak önemli derecede etkilemiş veya etkileyebilecek fon kaynaklarının kullanımına ilişkin sınırlamalar hakkında bilgi:

Şirket'in 31 Aralık 2023 tarihli finansal tablo dönemi ve güncel durum itibarıyla nakit ve nakit benzerleri üzerinde herhangi bir sınırlama bulunmamaktadır.

Şirket ve Bağlı Ortaklıklar'ın vermiş olduğu teminat, emniyet, ipotekler ve kefaletler ("TRİK") aşağıdaki gibidir;

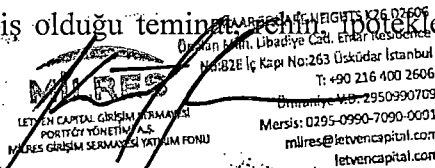

Türkiye İstatistik Kurumu Bankası A.Ş.
A.Ş.

ZİRAAT YATIRIM
MENKUL DEĞERLER A.Ş.
Etiler Mah. Gonca Sok. No: 22
Etiler (Etiler Pasajı) Kat: 7 Beşiktaş/İST.
Etiler Mah. Mük. Hefler V. 998 610 4594

YATIRIM MENKUL DEĞERLER A.Ş.

- 3 Mayıs 2024

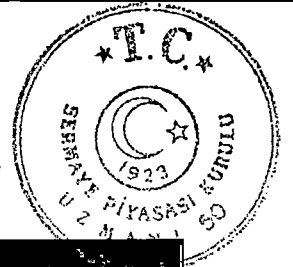

TL	31.12.2023	31.12.2022	31.12.2021
A.Kendi Tüzel Kişiliği Adına Vermiş Olduğu TRİK'lerin Toplam Tutarı	610.065.668	201.819.675	27.872.515
B.Tam Konsolidasyon Kapsamına Dâhil Edilen Ortaklıklar Lehine Vermiş Olduğu TRİK'lerin Toplam Tutarı (*)	12.250.000	295.000	250.000
C.Olağan Ticari Faaliyetlerinin Yürütülmesi Amacıyla Diğer 3. Kişilerin Borcunu Temin Amacıyla Vermiş Olduğu TRİK'lerin Toplam Tutarı			
D.Diğer Verilen TRİK'lerin Toplam Tutarı	3.734.281.015	1.837.982.447	1.995.784.656
i. Ana Ortak Lehine Vermiş Olduğu TRİK'lerin Toplam Tutarı			
ii. B ve C maddeleri Kapsamına Girmeyen Diğer Şirket ve Bağlı Ortaklıkların Lehine Vermiş Olduğu TRİK'lerin Toplam Tutarı	3.734.281.015	1.837.982.447	1.995.784.656
iii. C Maddesi Kapsamına Girmeyen 3. kişiler Lehine Vermiş Olduğu TRİK'lerin Toplam Tutarı			
Toplam	4.356.596.683	2.040.097.122	2.023.907.171

* Şirket'in Pendik Vergi Dairesi'ne TAAC adına vermiş olduğu 12.000.000 TL teminat mektubundan ve DASAL Genel Kredi Sözleşmeleri kapsamında vermiş olduğu 250.000 TL kefalet tutarından oluşmaktadır. (31 Aralık 2022: Şirket'in Sahil Güvenlik Komutanlığı'na DASAL adına vermiş olduğu 45.000 TL teminat mektubundan ve DASAL Genel Kredi Sözleşmeleri kapsamında vermiş olduğu 250.000 TL kefalet tutarından oluşmaktadır).

Şirket'in ve Bağlı ortaklıklar'ın 31 Aralık 2023 tarihli finansal dönemi itibarıyla kendi tüzel kişiliği adına vermiş olduğu teminat, rehin ve ipotekler ("TRİ") detayı aşağıdaki gibidir;

	TL	ABD\$	EUR	31.12.2023 TL TOPLAM
İpotek (*)	27.940.005	240.700	8.532.637	312.967.044
Teminat mektubu	287.600.000	--	--	287.600.000
Rehin	9.498.624	--	--	9.498.624
	325.038.629	240.700	8.532.637	610.065.668

* Şirket'in 14 Haziran 2022 tarihinde almış olduğu Kocaeli Dilovası Demirciler Mahallesi'ndeki 45.900.000 TL maliyet tutarlı arsa üzerinde Türkiye Vakıflar Bankası T.A.O. lehine 1. ve 2. Derece ipoteği mevcuttur.

Şirket'in; bağlı ortaklıklarından DASAL ve ilişkili taraflardan Altınay Robot ile Altınay Elektromobilitate firmaları için genel kredi sözleşmeleri kapsamında vermiş olduğu kefalet tutarlarının detayı 31.12.2023 finansal tablo dönemi itibarıyla detayı aşağıdaki gibidir;

Bağlı Ortaklıklar, Altınay Robot ve Altınay Elektromobilitate'nin akdettiği genel kredi sözleşmeleri kapsamında vermiş olduğu kefalet tutarlarının 31.12.2023 finansal tablo dönemi itibarıyla detayı aşağıdaki gibidir;

31.12.2023 tarihi	TL	ABD \$	EUR	TL TOPLAM
Altınay Robot	1.219.600.000	10.321.000	55.575.000	3.333.726.155
Altınay Elektromobilitate	45.000.000	12.000.000		398.258.400

ZİRAAT YATIRIM

MENKUL DEĞERLER A.Ş.
Levent Mah. Gonca Sok. No: 2
(Etiler Pasajı) Kat: 7 Beşiktaş/İstanbul
Büyük Müktefler C. D. 998 310 47

223
ZİRAAT YATIRIM MENKUL DEĞERLER A.Ş.
LEVENT CİFTAL ÇIKIŞI MENKUL DEĞERLER YATIRIM FONU

EMERALD SQUARE HEIGHTS K26 D2508
Ünvan Mah. Libadiye Cad. Emar Residence
No:82E İç Kapı No:363 Üsküdar/İstanbul
Türkiye İş Bankası A.Ş.
Ünvan Mah. Libadiye Cad. Emar Residence
No:82E İç Kapı No:363 Üsküdar/İstanbul
Marsis: 0705 0590 7006 0001
marsis@letvencapital.com
letvencapital.com

DASAL

250.000

250.000

1.264.850.000

22.321.000

55.575.000

3.732.234.555

11.6. Yönetim kurulunca karara bağlanmış olan planlanan yatırımlar ile finansal kiralama yolu ile edinilmiş bulunanlar dahil olmak üzere mevcut ve edinilmesi planlanan önemli maddi duran varlıklar için öngörülen fon kaynakları hakkında bilgi:

Şirket'in planlanan yatırımlarla ilgili detaylar ve öngörülen fon kaynakları ile ilgili detaylı açıklamalar aşağıdaki tabloda yapılmaktadır.

Yatırım Türü / İçeriği	Finansman Şekli	Lokasyon	Yatırıma İlişkin Genel Açıklama
Tesis Yatırımı	Yatırım Kredisi	Kocaeli ili Dilovası ilçesi	<p>Şirket, 31 Aralık 2023 tarihinden sonra, inşaat yatırımının tamamlanmasına ve yapılması planlanan makina ve teçhizat alımının finansmanına dönük kullanılabilecek şekilde daha önce yapmış olduğu planlama paralelinde olduğu üzere Yatırım Teşvik Belgesi kapsamındaki toplam tutarı 77.000.000 (yetmiş yedi milyon) TL olan ilk yılı anapara geri ödemesiz toplamda 5 (beş) yıl vadeli 2. Faz kredinin ikinci aşaması olan 47.000.000 (kırk yedi milyon) TL tutarındaki kredi dilimini 2024 yılı Ocak ayında kullanmıştır.</p> <p>Şirket 15.02.2024 tarihinde tesisle ilgili iskan talebi başvurusunu yapmış ve tespitlere dönük eksikliklerin giderilmesi hususunda çalışmalarını sürdürmektedir.</p> <p>Şirket, yatırıma konu üretim tesislerindeki faaliyetlerine 2024 yılı ilk yarı sonuna kadar başlamayı planlanmaktadır.</p>
Makine ve Teçhizat Yatırımı	Finansal Kiralama	Kocaeli ili Dilovası ilçesi	<p>31 Aralık 2023 tarihinden sonra, makine ve teçhizat yatırımları kapsamında ise finansal kiralama yoluyla finanse edilen, yatırım tutarı 1.027.222 (bir milyon yirmi yedi bin iki yüz yirmi iki) USD olan 6 (altı) adet makine ve teçhizattan teslimi beklenen kalan 2 adet makinenin de Kocaeli ili Dilovası ilçesi Organize Sanayi Bölgesi mahallesindeki (Makine İhtisas O.S.B.) üretim tesisinde teslimleri gerçekleşmiş olup konu makinelerin finansmanı kapsamındaki geri ödeme planı da netleşmiştir. Geri ödeme planının toplam ana para tutarı finansal kiralama sözleşmesini takiben yapılmış olan kur sabitleme işlemi kaynaklı olarak 6.520.900 (altı milyon beş yüz yirmi bin dokuz yüz) TL olup nihai geri ödeme planı başlangıcından itibaren 39 (otuz dokuz) ay vadeli üç ayda bir yapılacak olan geri ödemeler TL olarak gerçekleştirilecektir.</p> <p>Netleşme tarihi itibarıyla 6.520.900 TL (altı milyon beş yüz yirmi bin dokuz yüz) TL tutarında anaparaya sahip ve ilk taksit ödemesi 2024 Mart ayında başlayacak olan konu ödeme planına göre 39 (otuz dokuz) ay vadeli ve üç ayda bir yapılacak olan geri ödemelerin toplamı KDV ve Sigorta primleri dahil</p>

- 3 Mayıs 2024

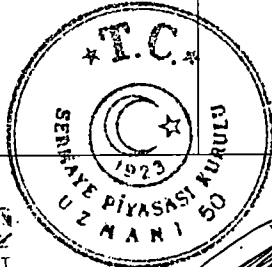

ZİRAAT YATIRIM
MENKUL DEĞERLER A.Ş.
Sanayi Mah. Gönca Sok. No: 2
(Tinaç Pasajı) Kat: 7 Beşiktaş/İST.
Büyük Mükellefler V.C. 998 010 4544

MENKUL DEĞERLER A.Ş.

EMERSON CAPITAL GİRİŞİM MENKUL DEĞERLER A.Ş.
EMERSON PORTFÖY YÖNETİM MENKUL DEĞERLER A.Ş.
EMERSON MENKUL DEĞERLER YATIRIM FONU

EMERSON MENKUL DEĞERLER YATIRIM MENKUL DEĞERLER A.Ş.
EMERSON MENKUL DEĞERLER YATIRIM MENKUL DEĞERLER A.Ş.
EMERSON MENKUL DEĞERLER YATIRIM MENKUL DEĞERLER A.Ş.

Yatırım Türü / İçeriği	Finansman Şekli	Lokasyon	Yatırıma İlişkin Genel Açıklama
			<p>tamamlanmasına yönelik harcamaların finansmanını özkaynak ve/veya 48 (kırk sekiz) ay vadeli finansal kiralama işlemi ile finanse etmeyi planlamakta ve bu kapsamda finans kuruluşlarıyla görüşmelerini sürdürmektedir.</p> <p>Konu makine ve teçhizatın üretim tesisindeki kurulumlarının 2024 yılının ilk 6 aylık dönemi içerisinde gerçekleştirilmesi planlanmaktadır.</p>
Makine ve Teçhizat Yatırımı	Özkaynak ve/veya Yatırım Kredisi ve/veya Finansal Kiralama	Kocaeli ili Dilovası ilçesi	<p>Şirket 31.12.2023 tarihinden sonra, kurulumlarını iskan başvurusunu yapmış olduğu Kocaeli ili Dilovası ilçesi Organize Sanayi Bölgesi mahallesindeki (Makine İhtisas O.S.B.) üretim tesisinde yapmak üzere YTB kapsamında toplam yatırım tutarı yaklaşık 800.000 (sekiz yüz bin) EUR olan muhtelif (129) adet makine ve teçhizatın finansmanını özkaynak ve/veya 48 (kırk sekiz) ay vadeli finansal kiralama işlemi ve/veya 31 Aralık 2023 tarihinden sonra, devam etmekte olan yatırımlarının tamamlanmasına yönelik harcamaların finansmanına dönük olarak YTB kapsamında 2. Faz kredinin ikinci aşaması olarak 2024 yılı Ocak ayında kullanmış olduğu 47.000.000 (kırk yedi milyon) TL'lik dilimi kapsamında ilk yılı anapara geri ödemesiz toplam 5 yıl vadeli yatırım kredisi ile finanse etmeyi planlamaktadır.</p> <p>Konu makine ve teçhizatın üretim tesisindeki kurulumlarının 2024 yılının ilk 6 (altı) aylık dönemi içerisinde gerçekleştirilmesi planlanmaktadır.</p>
Arsa Alımı	Özkaynak	Ankara ili Kahramankazan ilçesi	<p>Şirket, Ankara Uzay ve Havacılık İhtisas Organize Sanayi Bölgesi ile Şirket adına 16.255 m2 arsa tahsisi yapılması amacıyla 31.10.2023 tarihinde imzalamış olduğu sözleşme ile ön tahsisini yaptırmış olduğu arsa üzerinde havacılık ve uzay mükemmeliyet merkezi tesisi yatırımı yapmayı planlamaktadır.</p> <p>Şirket'in üretim altyapısını kuvvetlendirmek ve üretim maliyetlerini düşürmek için önem verdiği tesisleşme konusu çerçevesindeki yeni tesis ve üretim teknolojileri yatırımlarının bir parçası olarak öngörümüzdeki 2024-2025 yılları dönemi içerisinde konu arsa üzerindeki tesisin yatırımının yapılması hedeflenmektedir.</p> <p>Konu yatırımın özkaynak ve/veya piyasa koşullarına bağlı olarak uzun vadeli yatırım kredileri ile finanse edilmesi planlanmaktadır.</p>

- 3 Mayıs 2024

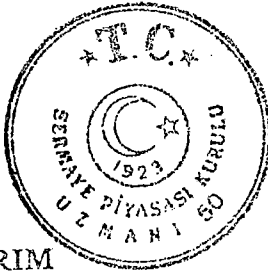

EMMAAR SQUARE HEIGHTS K26 D2606
Onak Mah. Büyükdere Cad. Emar Residence
No:827/4, Katı No:263 Üsküdar İstanbul
T: +90 216 400 2606
Umraniye V.B. 095990709
Mersis: 0295-0990-7090-0001
milres@letven.capital.com
letvencapital.com

YATIRIMCI FİNANSMAN
MENKUL DEĞERLER A.Ş.

Türkiye İnanç Kurumu Bankası A.Ş.

ZİRAAT YATIRIM
MENKUL DEĞERLER A.Ş.
Levent Mah. Gonya Sok. No: 22
(Etiler Pasajı) Kat: 1 Beşiktaş/İST.
Etiler Mükellefler V.D. 988 070 4594

Alınay

Sayınma Teknolojileri A.Ş.
Sarıyer Organize Sanayi Bölgesi Bulvarı No:174A
Sarıyer/İstanbul
Tic. Sic. No: 291-202 Pendik - İstanbul
Tic. Sic. No: 051 441 8239
Mersis No: 0031041623000014

zamanda son yıllarda üretim alanında Aselsan, TUSAŞ vb. firmalardan işler alınabiliyor olması, ilaveten üretim altyapısı için yapılan yatırımlar sayılabilir.

Ayrıca; otomasyon alanında özellikle Roketsan ile yapılan işbirlikleri sonrası yapılan yeni satışlar, son yıllarda baş gösteren savaşlar neticesinde mühimmat üretim alanında kapasite artışı ihtiyacının doğmasında da etkili olmuştur.

Bu satış trendinin, kalifiye olmaya yakın Ironbird, İHA, Slaç temizleme robotu vb. ürünlerin varlığı ve halihazırda yerli ve yabancı yeni müşteriler ile kurulan temaslar neticesinde artarak devam edeceği öngörülmektedir.

13.2. İhraççı'nın beklentilerini önemli ölçüde etkileyebilecek eğilimler, belirsizlikler, talepler, taahhütler veya olaylar hakkında bilgiler:

Dünya'da ve Türkiye'nin bulunduğu coğrafi bölgeye yakın gerçekleşen, devam eden ve beklenen olası askeri hareketlilikler, savunma sanayinin global düzeyde ve Türkiye ölçeğindeki yatırım ihtiyaçlarını ve eğilimlerini yukarı yönlü etkilemesi beklenmektedir. Kamu bütçesindeki gerçekleştirmeler ve olası bütçe kısıtlamaları kamunun savunma sanayi harcamalarını etkileyebilecektir. Türkiye kamu otoritesinin fiyatlar genel düzeyindeki hareketliliği azaltmak için aldığı ve alma ihtimali olan sıkılaştırıcı ekonomik önlemler finansmana ulaşımı zorlaştırabilir, finans maliyetlerini arttırabilir. Türkiye'de Enflasyonu düşürme yönündeki kamu politikalarına rağmen ücretlerde beklenen artışlar ve konu artışların fiyatlamalara yansıtılmaması durumunda, şirketlerin kâr marjlarının olumsuz etkilenmesiyle sonuçlanabilir.

14. KAR TAHMİNLERİ VE BEKLENTİLERİ

14.1. İhraççı'nın kâr beklentileri ile içinde bulunulan ya da takip eden hesap dönemlerine ilişkin kâr tahminleri:

Yoktur.

14.2. İhraççı'nın kâr tahminleri ve beklentilerine esas teşkil eden varsayımlar:

Yoktur.

14.3. Kâr tahmin ve beklentilerine ilişkin bağımsız güvence raporu:

Yoktur.

14.4. Kâr tahmini veya beklentilerinin, geçmiş finansal bilgilerle karşılaştırılabilir şekilde hazırlandığına ilişkin açıklama:

Yoktur.

14.5. Daha önce yapılmış kâr tahminleri ile bu tahminlerin işbu izahname tarihi itibarıyla hala doğru olup olmadığı hakkında bilgi:

Yoktur.

- 3 Mayıs 2024

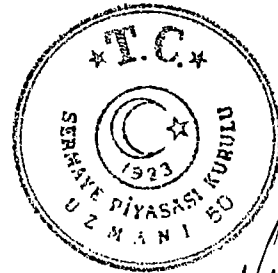

EMAAR SQUARE HEIGHTS K26 D2606
Onalan Mah. Liberty Ltd. Emar Residence
No:2E İçişleri No:263 Üsküdar İstanbul
T: +90 216 400 2506
Ofis: +90 212 305090709
Mersis: 0295-0990-7090-0001
milres@ietvencapital.com
ietvencapital.com

YATIRIM MENKUL DEĞERLER A.Ş.

Türkiye İsmail Kalkınma Bankası A.Ş.

ZİRAAT YATIRIM
MENKUL DEĞERLER A.Ş.
Levent Mah. Gonca Sok. No: 32
(Emek Pasajı) Kat: 7 Beşiktaş/İST.
Büyükdere Mükellefler Y.C. 998 016 4566

- 3 Mayıs 2024

15. İDARİ YAPI, YÖNETİM ORGANLARI VE ÜST DÜZEY YÖNETİCİLER

15.1. İhraççının genel organizasyon şeması:

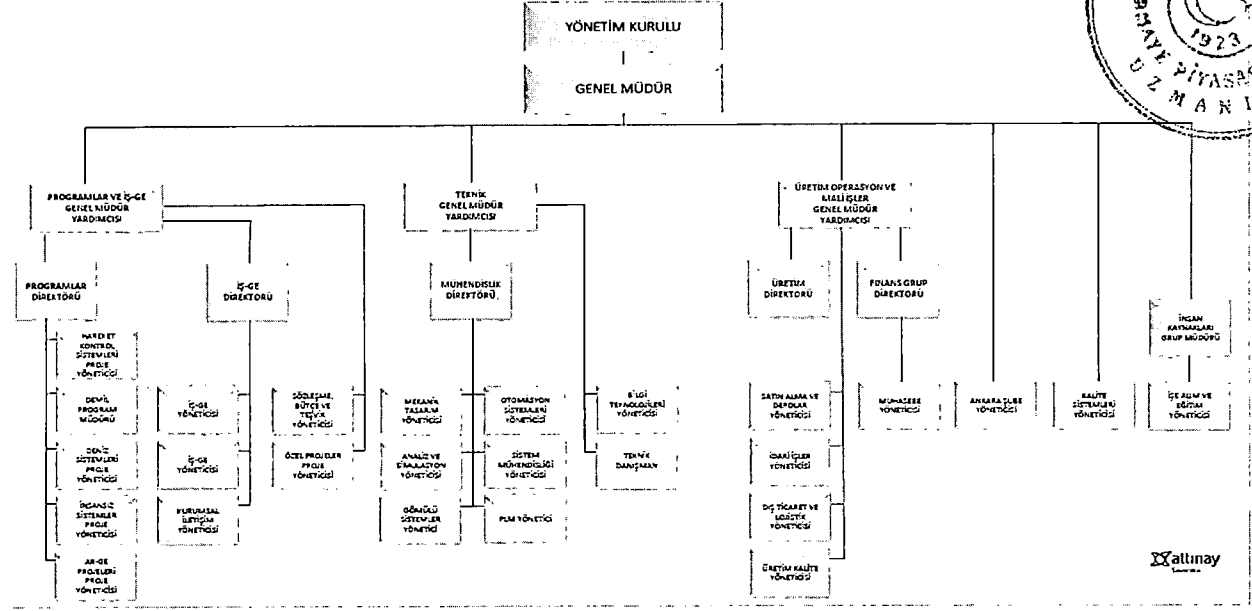

15.2. İdari yapı:

15.2.1. İhraççının yönetim kurulu üyeleri hakkında bilgi:

Adı Soyadı	Görevi	Gerçek Kişi Temsilcisi	İş Adresi	Son 5 Yılda İhraççada Üstlendiği Görevler	Görev Süresi / Kalan Görev Süresi	Sermaye Payı	
						(TL)	(%)
Hakan Altınay	Yönetim Kurulu Başkanı	-	Sanayi Mah. Teknopark Bulvarı No:1/4a İÇkapı No: 201-202 Pendik/ İstanbul	Şirket'in kuruluşundan bu yana Yönetim Kurulu Başkanı olarak görev almıştır	2 yıl 11 ay 2 gün	160.000.000 (A Grubu 54.000.000, C Grubu 106.000.000)	80,00
Erdem Coşkun	Yönetim Kurulu Üyesi	-	Sanayi Mah. Teknopark Bulvarı No:1/4a İÇkapı No: 201-202 Pendik/ İstanbul	Geçmiş dönemde Şirket'in Mali İşlerinden Sorumlu Genel Müdür Yardımcısı olarak görev yapmıştır. Halihazırda Yönetim Kurulu Üyesi olarak görev yapmaktadır.	2 yıl 11 ay 2 gün	-	-
Ömer Eren	Yönetim Kurulu Üyesi	-	Sanayi Mah. Teknopark Bulvarı No:1/4a İÇkapı No: 201-202 Pendik/ İstanbul	Şirket'te Yönetim Kurulu Üyeliği dışında görev almamıştır.	2 yıl 11 ay 2 gün	-	-

Altınay Yatırım Menkul Değerler A.Ş.
İstanbul Teknopark Bulvarı No:1/4a
Etiler, Beşiktaş/İstanbul
Tic Sicil No:201-202 Pendik - İstanbul
Mersis No:08510116240000014

ZİRAAT YATIRIM MENKUL DEĞERLER A.Ş.
Levent Mah. Gonca Sok. No:2
(Etiler Pasajı) Kat:1 Beşiktaş/İST.
Büyükdere MTK/İstanbul V.D. 098 090 8594

YATIRIM MENKUL DEĞERLER A.Ş.

İTİFAK MENKUL DEĞERLER A.Ş.
EMAR RESIDENCE
ÖZKAN MAHALLESİ, LIBADİYE CAD. EMAR RESIDENCE
No:82E İç Kapı No:263 Üsküdar İstanbul
Tic Sicil No: 2950990795
Mersis No: 08510116240000014
iletvencapital.com

- 3 Mayıs 2022

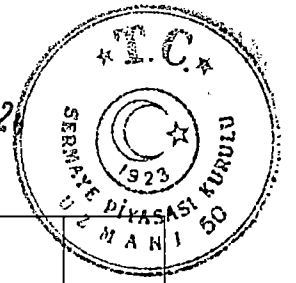

Enis Ata	Yönetim Kurulu Üyesi	-	Sanayi Mah. Teknopark Bulvarı No:1/4a İçkapı No: 201-202 Pendik/ İstanbul	Şirket'te halen Genel Müdür Yardımcısı ve Yönetim Kurulu Başkan Vekili olarak görev yapmaktadır.	2 yıl 11 ay 2 gün	-	-
	Yönetim Kurulu Başkan Vekili						
Zekeriya Burak Mercan	Yönetim Kurulu Üyesi	-	Sanayi Mah. Teknopark Bulvarı No:1/4a İçkapı No: 201-202 Pendik/ İstanbul	Şirket'te Genel Müdür olarak görev yaparken 2022 yılından itibaren Genel Müdür olarak atanmıştır. Halen Şirket'in Genel Müdürü ve Yönetim Kurulu Üyesi olarak görev yapmaktadır.	2 yıl 11 ay 2 gün	-	-
Letven Capital Girişim Sermayesi Portföy Yönetimi Anonim Şirketi	Yönetim Kurulu Üyesi	Kamil Kılıç	Ünalan Mah. Libadiye Cad. No:82/E Emaar Square E Blok Kat:26 Daire:2606 Üsküdar/ İstanbul	Şirkette Yönetim Kurulu Üyeliği dışında görev almamıştır.	2 yıl 11 ay 2 gün	-	-

Yönetim Kurulu üyelerinin İhraççı dışında yürüttükleri görevler işbu İzahname'nin 15.4 numaralı bölümünde yer almaktadır.

İhraççı'nın Esas Sözleşmesi'nin "Yönetim Kurulu ve Süresi" başlıklı 7'nci maddesi uyarınca; Şirket'in işleri ve idaresi Genel Kurul tarafından TTK ve sermaye piyasası mevzuatı hükümleri ile SPK'nin düzenlemeleri çerçevesinde, üye sayısının en fazla yarısı olmak üzere (A) ve (B) Grubu pay sahipleri veya gösterecekleri adaylar arasından seçilecek 6, 8 veya 10 kişiden oluşan bir Yönetim Kurulu tarafından yürütülür. Yönetim Kurulu'nda görev alacak bağımsız üyelerin sayısı ve nitelikleri SPK'nin kurumsal yönetime ilişkin düzenlemeleri başta olmak üzere sermaye piyasası mevzuatına göre tespit edilir. Bununla birlikte yine aynı madde kapsamında Yönetim Kurulu üyelerinin görev süresinin en fazla 3 (üç) yıl olduğu ve görev süresi biten üyelerin yeniden seçilebileceği düzenlenmiştir.

Şirket Esas Sözleşmesi'nin "Yönetim Kurulunun Teşekkülü ve Yönetim Kurulu Toplantıları" başlıklı 8'inci maddesi uyarınca (A) ve (B) Grubu pay sahipleri Yönetim Kurulu'nda aday gösterme imtiyazını aşağıdaki şekilde kullanacaklardır;

- 6 (altı) üyeden oluşan Yönetim Kurulu'nun 1 (bir) üyesi (B) Grubu pay sahiplerinin gösterecekleri adaylar arasından, 2 (iki) üyesi (A) Grubu pay sahipleri tarafından gösterilecek adaylar arasından,
- 8 (sekiz) üyeden oluşan Yönetim Kurulu'nun 1 (bir) üyesi (B) Grubu pay sahiplerinin gösterecekleri adaylar arasından, 3 (üç) üyesi (A) Grubu pay sahipleri tarafından gösterilecek adaylar arasından ve
- 10 (on) üyeden oluşan Yönetim Kurulu'nun 1 (bir) üyesi (B) Grubu pay sahiplerinin gösterecekleri adaylar arasından, 4 (dört) üyesi (A) Grubu pay sahipleri tarafından gösterilecek adaylar arasından.

Söz konusu maddede (A) ve (B) Grubu pay sahiplerinin gösterecekleri adayların söz konusu pay sahiplerinin kendi aralarında yapacakları bir toplantı ile söz konusu payların oy çokluğu ile belirleneceği düzenlenmiştir.

ZİRAAT YATIRIM

MENKUL DEĞERLER A.Ş.
Levazım Mah. Gonca Sok. No/2
(Etiler Pasajı) Kat: 7 Beşiktaş/İST.
Büyük Mükellefler V.B. 908 010 4594

230
YATIRIM FİNANSMAN MENKUL DEĞERLER

EMAAR SQUARE HEIGHTS K26 D2606
Ünalan Mah. Libadiye Cad. Emaar Residence
No:26 İç Kapı No:26 Üsküdar/İstanbul
T: +90 216 490 2606
F: +90 216 490 2607
E: info@letvenkapital.com.tr
letven@letvenkapital.com.tr
letvencapital.com

Türkiye İş Bankası A.Ş.
MİRLES
letven@letvenkapital.com.tr

	Altınay Elektromobilité ve Enerji Teknolojileri A.Ş.	Yönetim Kurulu Üyesi	Devam ediyor	500.000	-	-
Enis Ata	TAAC Havacılık Teknolojileri San. ve Tic. A.Ş.	Genel Müdür	Devam ediyor	1.000.000	-	-
	DASAL Havacılık Teknolojileri A.Ş.	Yönetim Kurulu Üyesi	Devam ediyor	226.000.000	-	-
Zekeriya Burak Mercan	TAAC Havacılık Teknolojileri San. ve Tic. A.Ş.	Yönetim Kurulu Üyesi	Devam ediyor	1.000.000	-	-
	Altınay Elektromobilité ve Enerji Teknolojileri A.Ş.	Yönetim Kurulu Üyesi	Devam ediyor	500.000	-	-
Letven Capital Girişim Sermayesi Portföy Yönetimi Anonim Şirketi (Gerçek kişi temsilcisi Kamil Kılıç)	Resoft Yazılım Teknolojileri A.Ş.	Yönetim Kurulu Üyesi	Devam ediyor	66.700	16.700	25,04
	Ztech Eğitim Teknolojileri A.Ş.	Yönetim Kurulu Üyesi	Devam ediyor	62.500	12.500	20,00
	Grosie Perakende Gıda ve Teknoloji A.Ş.	Yönetim Kurulu Üyesi	Devam ediyor	125.000	25.000	20,00
	Plomaks Yazılım Teknolojileri A.Ş.	Yönetim Kurulu Üyesi	Devam ediyor	125.000	25.000	20,00

15.2.2. Yönetimde söz sahibi olan personel hakkında bilgi:

Adı Soyadı	Görevi	İş Adresi	Son 5 Yılda İhraçıda Üstlendiği Görevler	Sermaye Payı	
				(TL)	(%)
Hakan Altınay	Yönetim Kurulu Başkanı	Sanayi Mah. Teknopark Bulvarı No:1/4a İçkapı No: 201-202 Pendik/İstanbul	Şirket'in kuruluşundan bu yana Yönetim Kurulu Başkanı olarak görev almıştır.	160.000.000 (A Grubu 54.000.000, C Grubu 106.000.000)	80,00
	Yönetim Kurulu Üyesi				
Erdem Coşkun	Yönetim Kurulu Üyesi	Sanayi Mah. Teknopark Bulvarı No:1/4a İçkapı No: 201-202 Pendik/İstanbul	Şirket'in Mali İşlerinden Sorumlu Genel Müdür Yardımcısı olarak görev yapmıştır.	-	-
Ömer Eren	Yönetim Kurulu Üyesi	Sanayi Mah. Teknopark Bulvarı No:1/4a İçkapı No: 201-202 Pendik/İstanbul	Şirket'te Yönetim Kurulu Üyeliği dışında görev almamıştır.	-	-
Enis Ata	Yönetim Kurulu Üyesi	Sanayi Mah. Teknopark Bulvarı No:1/4a İçkapı No: 201-202 Pendik/İstanbul	Şirket'te Genel Müdür Yardımcısı ve Yönetim Kurulu Üyesi olarak görev yapmaktadır.	-	-
	Yönetim Kurulu Başkan Vekili				

- 3 Mayıs 2024

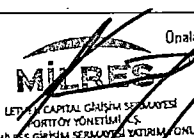
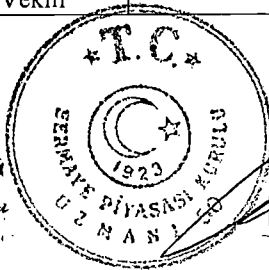

EMAR SOLAR HEIGHTS K26 D2605
Onalan Mah. Liberte Cad. Emar Residence
Etiler/Beşiktaş/İstanbul No:253 Üsküdar İstanbul
T: +90 216 400 2606
Ümraniye Y.O. 2850990709
Mersis: 0295-0990-7090-0001
milres@emarsolar.com.tr

ZİRAAT YATIRIM MENKUL DEĞERLER A.Ş.
Levent Mah. Gonca Sok. No: 2/2
(Etiler Pasajı) Kat: Beşiktaş/İstanbul
Etiler Mah. Mük. No: 936 440 450

YATIRIM MENKUL DEĞERLER A.Ş.

Türkiye İstatistik Kurumu
Türkiye İstatistik Kurumu
Türkiye İstatistik Kurumu

Zekeriya Burak Mercan	Yönetim Kurulu Üyesi Genel Müdür	Sanayi Mah. Teknopark Bulvarı No:1/4a İçkapı No: 201-202 Pendik/İstanbul	Şirket'te Genel Müdür Yardımcısı olarak görev yaparken 2022 yılından itibaren Genel Müdür olarak atanmıştır.	-	-
Letven Capital Girişim Sermayesi Portföy Yönetimi Anonim Şirketi (Gerçek kişi temsilcisi Kamil Kılıç)	Yönetim Kurulu Üyesi	Sanayi Mah. Teknopark Bulvarı No:1/4a İçkapı No: 201-202 Pendik/İstanbul	Şirket'te Yönetim Kurulu Üyeliği dışında görev almamıştır.	40.000.000 (B Grubu 100, C Grubu 39.999.900)	20,00
Kutay Çağıl Büyükoztürk	Teknik Genel Müdür Yardımcısı	Sanayi Mah. Teknopark Bulvarı No:1/4a İçkapı No: 201-202 Pendik/İstanbul	Şirket'in Mühendislik Müdürü olarak görev yapmıştır.	-	-
Akif Erkan	Üretim Operasyon ve Mali İşler Genel Müdür Yardımcısı	Sanayi Mah. Teknopark Bulvarı No:1/4a İçkapı No: 201-202 Pendik/İstanbul	Şirket'in Üretim ve Satınalma Direktörü olarak görev yapmıştır.	-	-
Faruk Ekinci	Programlar Direktörü	Sanayi Mah. Teknopark Bulvarı No:1/4a İçkapı No: 201-202 Pendik/İstanbul	Şirket'in İş-Ge ve Programlar Direktörü olarak görev yapmıştır. Güncel olarak Programlar'dan sorumlu Direktör olarak görevine devam etmektedir.	-	-
Derya Gürpınar	İş-Ge Direktörü	Sanayi Mah. Teknopark Bulvarı No:1/4a İçkapı No: 201-202 Pendik/İstanbul	Geçmiş dönemde Şirket'in Mühendislik Direktörü olarak görev yapmıştır.	-	-
İlkay Meşeli	Mühendislik Direktörü	Sanayi Mah. Teknopark Bulvarı No:1/4a İçkapı No: 201-202 Pendik/İstanbul	Şirket'in Sistem Mühendisliği Yöneticisi olarak görev yapmıştır.	-	-
Bayram Gürcan Kayış	Üretim Direktörü	Sanayi Mah. Teknopark Bulvarı No:1/4a İçkapı No: 201-202 Pendik/İstanbul	Şirket'in Üretim Yöneticisi olarak görev yapmıştır.	-	-

15.2.3. İhraççı son 5 yıl içerisinde kurulmuş ise ihraççının kurucuları hakkında bilgi:

İhraççı son 5 (beş) yıl içerisinde kurulmamıştır.

15.2.4. İhraççının mevcut yönetim kurulu üyeleri ve yönetimde söz sahibi olan personel ile ihraççı son 5 yıl içerisinde kurulmuş ise kurucuların birbiriyle akrabalık ilişkileri hakkında bilgi:

Yoktur.

- 3 Mayıs 2024

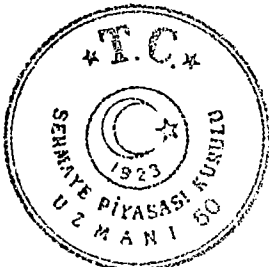

EMMAAR SQUARE HEIGHTS K26 D2606
Etiler Mah. Libadiye Cnd. Emer Residence
No:26 İç Kapı No:263 Üsküdar İst. - T.C.
T: +90 216 400 0000
Ümraniye V.D. 2950891
Mersis: 0295-0990-7030000000000000
mlres@letvencapita
letvencapita

YATIRIM MENKUL DEĞERLER A.Ş.

Türkiye Sınai Kalkınma Bankası A.Ş.

ZİRAAT YATIRIM MENKUL DEĞERLER A.Ş.
Levent Mah. Conca Sok. No: 22
(Emek Piyasası) Kat: 4 Beşiktaş/İST.
Büyükdere Mük. No: 992 610 4594



projesini başarıyla geliştirmiş olup bu geliştirdiği teknolojiyi sanayinin hizmetine sunmak ve kalite hale getirmek için 1994 yılında üniversitedeki görevinden ayrılarak arkadaşları ile "Altınay Robotik ve Otomasyon A.Ş.'yi kurmuştur.

Hakan Altınay, 2003 yılında "Yılın En Başarılı İktisadi Kurumu", 2012 yılında ise "KOBİ Büyük Ödülü" KOSGEB ödüllerini almaya hak kazanmıştır. TÜBİTAK tarafından yürütülen Vizyon 2023 Bilim, Teknoloji ve Sanayi strateji çalışmalarında Makine Malzeme Panelinde, Mekatronik Bölüm Yürütücülüğü görevinde bulunmuştur. Maliye Bakanlığı Vergi Konseyi tarafından 2007'de hazırlanan 28.02.2008 tarihli ve 5746 sayılı Kanun'un hazırlık çalışmalarında yer almıştır. Çeyrek asırlık birikimiyle beraber hayata geçirdiği kurumsal projelerle, mühendisliğin farklı alanlarında şirketler kuran Altınay, 2018 yılı itibarıyla Altınay Teknoloji Grubu altında çalışmalarına devam etmektedir.

Altınay, geliştirdiği birçok yenilikçi ürün ve üretim teknolojilerine sahip Türkiye ve Almanya'daki 11 (on bir) şirketini, 250'si (iki yüz elli) mühendis ve doktoralı 470 (dört yüz yetmiş) çalışanı ile, ulusal ve uluslararası sanayiye hizmet sunan teknoloji şirketleri konumuna getirmiştir.

Bugüne kadar ulusal ve uluslararası 500'ün (beş yüz) üzerinde mühendislik projesinin sorumluluğunu alan Hakan Altınay, şirketlerini makina, yazılım, elektrik, elektronik ve robotik konularında 2 (iki) milyon saati aşan Ar-Ge ve Ür-Ge birikimine ulaştırmıştır.

Altınay Teknoloji A.Ş., Altınay Robot, İhraççı, Altınay Elektromobilitate ve Enerji Teknolojileri A.Ş. ve DASAL'da Yönetim Kurulu başkanı olarak görev yapan Hakan Altınay ayrıca Altınay Modifikasyon Merkezi A.Ş. ve TAAC'da ise Yönetim Kurulu başkan yardımcısı olarak görev almaktadır.

Mühendis ve iş insanı kimliğinin yanında Altınay, pek çok sivil toplum kuruluşunda ve ülkemizin öncü iş insanları topluluklarında çeşitli görevlerini sürdürmektedir.

Enis Ata – Yönetim Kurulu Başkan Vekili

2003 yılı İstanbul Teknik Üniversitesi Havacılık Mühendisliği Bölümü mezunu olan Enis Ata, 2001-2004 yılları arasında İstanbul Teknik Üniversitesi Endüstri Mühendisliği Bölümünde çift anadal yapmıştır.

Enis Ata, 2004-2007 yılları arasında Türk Hava Yolları Teknik A.Ş.'de "Planlama Mühendisi" olarak iş hayatına başlayıp, 2007-2012 yılları arasında "Lider Planlama Mühendisi" olarak çalışmıştır. 2012-2014 yılları arasında Uçak Bakım Müdür Yardımcısı, 2014-2017 yılları arasında "Bakım Kontrol ve Analiz Müdür Yardımcısı" olarak çalışmaya devam etmiştir. 2017-2019 yılları arasında Şirket'te "Üretim Direktörü" olarak görev yapmıştır.

Enis Ata, 2019 yılı itibarıyla TAAC'da genel müdür, 2022 Ocak ayı itibarıyla Şirket'te Yönetim Kurulu üyesi, 2022 Haziran ayı itibarıyla DASAL'da Yönetim Kurulu üyesi olarak görev yapmaktadır.

Zekeriya Burak Mercan – Yönetim Kurulu Üyesi

Zekeriya Burak MERCAN, 2003 yılında İstanbul Teknik Üniversitesi Makine Mühendisliği bölümünden mezun olmuş olup 2006-2009 yılları arasında İstanbul Üniversitesi Executive Master of Business Administration ("MBA") programını tamamlamıştır.

2003 yılında Arçelik A.Ş.'de iş hayatına başlamış; 2008 yılına kadar Mekanik Tasarım Mühendisi olarak çalışmıştır. 2008 yılında Altınay Robot'ta Proje Yöneticisi olarak işe başladıktan sonra 2012 yılında Operasyonlar Yöneticisi ve 2014 yılında Operasyonlar ve İş Geliştirme Direktörü olarak çalışmaya devam etmiştir. 2016-2020 yılları arasında İhraççı'da genel müdür yardımcısı olarak görev yapmıştır.

ZİRAAT YATIRIM
MENKUL DEĞERLER A.Ş.
Levent Mah. Gönül Sok. No: 22
(Etiler Park Pasajı) Kat: 1 Beşiktaş/İST
Tic. Sic. No: 272533/0101
MERSİS No: 0833001000000000014

YATIRIM MENKUL DEĞERLER A.Ş.
LEVENT CAPITAL ÇALIŞMA GÜVENLÜĞÜ
İŞYERİ YÖNETİMİ A.Ş.
SERMAYELERİN SERMAYELER YATIRIM FONU

EMAR RESIDENCE HEIGHTS K26 D2606
Ünvan Mah. İbadeye Cad. Emar Residence
No: 263/10 Şişli/İstanbul
Tic. Sic. No: 272533/0101
MERSİS No: 0833001000000000014
www.levencapital.com

Levent Capital Bankası A.Ş.
Tic. Sic. No: 272533/0101
MERSİS No: 0833001000000000014
www.levencapital.com

Zekeriya Burak Mercan, 2019 Temmuz ayı itibarıyla TAAC'da Yönetim Kurulu üyesi, 2020 Haziran -2024 Şubat ayları arasında DASAL'da genel müdür, 2022 Nisan ayı itibarıyla Şirket'te genel müdür olarak görev yapmaktadır.

Erdem Coşkun – Yönetim Kurulu Üyesi

1971 yılında Mersin'de doğan Erdem Coşkun, 1993 yılı Orta Doğu Teknik Üniversitesi İktisadi ve İdari Bilimler Fakültesi İşletme Bölümü mezunudur. 1993-2015 yılları arasında Yapı Kredi Bankası'nda çalışan Coşkun, 1993 yılında Yapı Kredi Bankası'nda "Kurumsal Müşteri Temsilcisi Yardımcısı" olarak iş hayatına başlamıştır. İş hayatının ileriki yıllarında "Kurumsal Portföy Yönetmenliği" ile çeşitli perakende ve ticari şubelerde, "Şube Müdürü" ve "Saha Müdürü" olarak görev yapmıştır.

Nisan 2015 tarihi itibarıyla Altınay Teknoloji Grubu'nda "Finans ve Mali İşler Genel Müdür Yardımcısı" olarak görev yapmakta olan Erdem Coşkun, Altınay Teknoloji Grubu şirketlerinden olan Altınay Robot, Altınay Elektromobilité ve Enerji Teknolojileri A.Ş., İhraççı, TAAC 'da da yönetim kurulu üyeliği görevlerini sürdürmektedir.

Ömer Eren – Yönetim Kurulu Üyesi

1977 yılında İstanbul'da doğan Ömer Eren, Yıldız Teknik Üniversitesi makine mühendisliği bölümünde 1998 yılında lisans, 2003 yılında yüksek lisans eğitimlerini tamamladıktan sonra 2018 yılında Yeditepe Üniversitesi'nden fizik doktorasını almıştır.

Kariyerine 1998 yılında Altınay Robot'ta "Mekanik Tasarım Uzmanı" olarak başlayan Eren, daha sonra "Proje Müdürü, Proje Koordinatörü ve Mühendislik Genel Müdür Yardımcılığı" görevlerinde bulunmuştur. 2016 yılından beri Altınay Robot' un "Genel Müdürü" olarak görev yapmaktadır.

Ömer Eren'in Altınay Teknoloji Grubu şirketlerinden; Altınay Robot, Altınay Elektromobilité ve Enerji Teknolojileri A.Ş. ve İhraççı'da yönetim kurulu üyelikleri devam etmektedir.

Kamil Kılıç – Letven Capital Girişim Sermayesi Portföy Yönetimi Anonim Şirketi Gerçek Kişi Temsilcisi

İsık Üniversitesi Matematik Lisans ve Marmara Üniversitesi Yönetim Bilişim Sistemleri (MIS) yüksek lisans diplomalarına sahip olan Kamil Kılıç, Gebze Yüksek Teknoloji Enstitüsü'nde yönetim organizasyonu alanında doktora çalışmalarına halen devam etmektedir.

Kılıç, müşteri ilişkileri yönetimi ve dijital pazarlama alanlarında profesyonel yönetici olarak Metro Cash&Carry, Sif JCB Construction Machine, Altıncı Cadde, Speak Group, Körfez GYO bünyesinde ulusal ve uluslararası pazarlarda uzun yıllar çalışmıştır. Müşteri ihtiyaçlarının analiz edilerek değer önerilerinin hazırlanması, iş modellerin kurulması ve stratejik iş geliştirme faaliyetleri alanlarına odaklanmıştır.

Kazandığı bilgi ve tecrübeler ile girişim sermayesi sektöründe birçok kurumun yönetim kurulunda yer almış ve çeşitli sivil toplum kuruluşlarında faaliyetleri devam etmektedir. 2024

2007 yılından itibaren girişimlerde bulunmuş ve yatırım almış olup, teknoloji girişim sermayesi yatırımları konusunda uzmanlaşmış olan Kılıç, teknolojinin ticarileştirilmesi alanında The University of Texas at Austin IC2 Institute'ta eğitim almıştır.

Halen Girişim Sermayesi Fonları Derneği (GİSED) başkanı olan Kılıç, GPAS (Global Participation Finance Summit) Küresel Katılım Finans Zirvesi Yürütme Kurulu Başkanlığı devam etmektedir. Bununla birlikte, Altınay Teknoloji Grubu şirketlerinden Altınay Robot, Altınay

ZİRAAT YATIRIM

MENKUL DEĞERLER A.Ş.
Levent Mah. Conca Sok. No: 22
(Etiler Pasajı) Kat: 1 Beşiktaş/İST.
Büyük Müktelef No: 928 010 4594

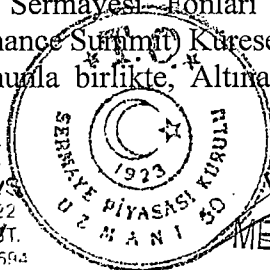

YATIRIM FİNANSMAN
MENKUL DEĞERLER A.Ş.

EMAR SQUARE HEIGHTS K26 02006
Ordu Mah. Libadiye Cad. Emar Residence
No:182E İc Kapı No:263 Osküder/İstanbul
Tic. Sic. No: 290219/0202606
Türkiye İştirak Bankası A.Ş.

- 3 Mayıs 2024

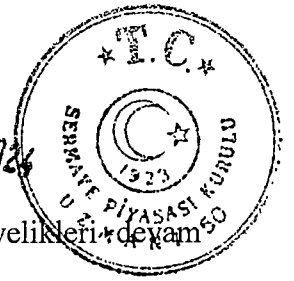

Elektromobilité ve Enerji Teknolojileri A.Ş. ve Şirket'te yönetim kurulu üyeliğiyle devam etmektedir.

Yönetimde Söz Sahibi Personel:

Kutay Çağıl Büyüköztürk – Teknik Genel Müdür Yardımcısı

1987 doğumlu Kutay Çağıl Büyüköztürk, 2011 yılı Kocaeli Üniversitesi, Mekatronik Mühendisliği bölümü mezunudur.

2011 yılında TÜBİTAK Marmara Araştırma Geliştirme Merkezinde iş hayatına başlamış olup 2012 yılından bugüne Şirket'in çatısı altında Yazılım Geliştirme ve Simülasyon Mühendisliği, Sistem Mühendisliği, Sistem Mühendisliği Yöneticiliği, Elektronik ve Kontrol Sistemleri Yöneticiliği pozisyonlarında görev almıştır.

Şu an DASAL'da Platform Sistemleri Direktörlüğü ve Şirket'te Mühendislik Genel Müdür Yardımcılığı görevlerini sürdürmektedir.

Akif Erkan - Üretim Operasyon ve Mali İşler Genel Müdür Yardımcısı

1979 İstanbul doğumlu Akif ERKAN, 2002 yılı İstanbul Teknik Üniversitesi, Uçak ve Uzay Bilimleri Fakültesi, Uçak Mühendisliği bölümü mezunudur.

2002 yılında Air Anatolia'da güç sistemleri mühendisi olarak iş hayatına başlamış olup Ekim 2002-Mayıs 2006 yılları arasında Türk Hava Yolları Anonim Ortaklığı'nda Üretim Planlama Mühendisi olarak görev almıştır. 2006-2021 yılları arasında Türk Hava Yolları Teknik A.Ş.'de sırasıyla Üretim Planlama Şefi, Bakım Kontrol ve Koordinasyon Müdürü ve son olarak da Üretim Planlama ve Kontrol Müdürlüğü görevlerini yerine getirmiştir. Nisan 2021 yılında Altınay Teknoloji Grubu'na Üretim Direktörü olarak katılan ERKAN, Haziran 2022'den bu yana üretim operasyon ve mali işlerden sorumlu Genel Müdür Yardımcılığı görevini yürütmektedir.

Faruk Ekinci – Programlar Direktörü

1984 İstanbul doğumlu Faruk EKİNCİ, 2008 yılı İstanbul Teknik Üniversitesi, Makina Fakültesi, Makina Mühendisliği bölümü mezunudur. 2017 yılında Sabancı Üniversitesi Executive MBA programını tamamlamıştır.

2006 yılında aile şirketine başladığı iş hayatına, 2008 yılında Bosch Siemens Ev Aletleri'nde Ar-Ge Mühendisi olarak devam etmiş olup sırasıyla; 2009'da Tibet Holding'de Mekanik Tasarım Mühendisi, 2010'da askerlik göreviyle 2. Ana Bakım Merkez Komutanlığı'nda Ar-Ge Mühendisi, 2011-2019 yılları arasında Hexagon Mühendislik ve Tasarım'da Üretim ve Savunma Sanayi Proje Müdürü olarak çalışmıştır. 2019 yılında Şirket'te Proje Müdürü olarak işe başlamış; 2020 yılında Programlar Müdürü ve 2020-2022 yılları arasında İş Geliştirme, Programlar, Ar-Ge Teşvik ve İkri Haklardan sorumlu direktör olarak çalışmaya devam etmiştir.

2022 Aralık ayı itibarıyla Şirket'te Programlar Direktörü olarak görev yapmaktadır.

Derya Gürpınar – İş-Ge Direktörü

1972 Ankara doğumlu Derya Gürpınar, 1993 yılı Ankara Üniversitesi, Fen Fakültesi Elektronik Mühendisliği bölümü mezunudur. Akabinde yine aynı üniversitenin Fen Bilimleri Enstitüsü Elektronik Mühendisliği alanında Yüksek Lisans eğitimini 1995 yılında tamamlamıştır.

1995 yılında Türksat A.Ş.' de iş hayatına başlamış olan Gürpınar sırasıyla; 1999-2007 yılları arasında COMSAT İletişim Hizmetleri A.Ş.'de Uydu Hizmetleri Operasyon Müdürü, 2007-2012 yılları arasında British Telekom A.Ş.'de Operasyon ve Helpdesk Müdürü, 2013-2015 yılları arasında SDT A.Ş.'de Proje Yöneticisi, 2015-2021 yılları arasında CTech Bilişim Hizmetleri A.Ş.'de Uydu Haberleşme Ürün Yöneticisi olarak çalışmıştır.

Altınay
Savunma Teknolojileri A.Ş.
Sanayi Bakanlığı Teknoloji Bulvarı No:1/4A
İstanbul / Beşiktaş / Pendik - İstanbul
Tic. Sic. No: 2701-202 Pendik - İstanbul
Vergi Sic. No: 061 041 6230
Tic. Sic. No: 061 041 6230
Vergi Sic. No: 061 041 6230

ZİRAAT YATIRIM
MENKUL DEĞERLER A.Ş.
Levent Mah. Gönca Sok. No: 22
(Etilak Pasajı) Kat: 1 Beşiktaş/İST.
Büyük Mükellefler V.D. 398 010 459-

YATIRIM MENKUL DEĞERLER A.Ş.

MİRES
LETİM KAPITAL GİRİŞİM SERMAYESİ
PORTFÖY YÖNETİM A.Ş.
SERMAYE PİYASASI YATIRIM FONU

EMMA SQUARE HEIGHTS K26 D2606
Etilak Mah. Ubudiyé Cad. Emar Residence
03.22E İç Kapı No:263 Üsküdar/İstanbul
Tic. Sic. No: 216 497 7236
Vergi Sic. No: 216 497 7236
Türkiye İş Bankası
mires@iletve.com.tr
iletve.com.tr

- 3 Mayıs 2024



2021 Şubat ayında Altınay Teknoloji Grubu'nda Mühendislik Direktörü olarak göreve başlamıştır. 2022 yılı ile birlikte aynı grup içerisinde İş Geliştirme ve Kurumsal İletişim Direktörü olarak devam etmektedir.

İlkay Meşeli – Mühendislik Direktörü

1988 Bursa doğumlu İlkay Meşeli, 2010 yılı Yıldız Teknik Üniversitesi, Makine Mühendisliği bölümü mezunu olup, 2013 yılı İstanbul Teknik Üniversitesi, Sistem Dinamiği ve Kontrol Ana bilim dalında yüksek lisans derecesi almıştır.

Meşeli, 2010 yılında Simutech Mühendislik firmasında iş hayatına başlamış olup sırasıyla; 2012-2016 yılları arasında FNSS Savunma Sistemleri A.Ş., Simülasyon Mühendisi, 2016-2017 yılları arasında Mercedes Benz – Türkiye - Hesaplama Mühendisi, 2017-2021 yılları arasında BMC Power Motor Teknolojileri A.Ş – Transmisyon Hidrolik Sistemler Takım Lideri, 2021-2022 yılları arasında Şirket'te Sistem Mühendisliği Yöneticisi olarak çalışmıştır.

2022 Ağustos ayında Altınay Teknoloji Grubu'nda Mühendislik Direktörü olarak göreve başlamıştır.

Bayram Gürcan Kayış – Üretim Direktörü

1984 İstanbul doğumlu Gürcan KAYIŞ, 2005 yılında Beykent Üniversitesi Otomotiv MYO, 2009 yılında Niğde Üniversitesi Makine Mühendisliği bölümü mezunudur.

2000 yılında meslek lisesi stajyeri olarak Beko Elektronik A.Ş.'de iş hayatına başlamış, 2006 yılında lisans eğitimi için Mekanik Tasarım Teknikeri olarak ayrılmıştır. 2010-2011 yılları arasında Sunmax Güneş Enerjisi Sistemleri A.Ş'de Üretim Takım Lideri, 2011-2012 yılları arasında Frigo Mekanik A.Ş'de Ar-Ge Mühendisi olarak çalışmıştır.

2012 yılında Altınay Robot'ta Mekanik Tasarım Mühendisi olarak göreve başlamış, 2015 yılında Altınay'ın kurulması ile Üretim Yöneticisi olarak atanmış, 2023 yılı itibari ile Üretim Direktörü olarak devam etmektedir.

15.4. Yönetim kurulu üyeleri ile yönetimde söz sahibi olan personelin son durum da dahil olmak üzere son beş yılda, yönetim ve denetim kurullarında bulunduğu veya ortağı olduğu bütün şirketlerin unvanları, bu şirketlerdeki sermaye payları ve bu yönetim ve denetim kurullarındaki üyeliğinin veya ortaklığının halen devam edip etmediğine dair bilgi:

Adı Soyadı	Son Beş Yılda Yönetim ve Denetim Kurullarında Bulunduğu veya Ortağı Olduğu Şirket Unvanı	Görevi	Görevine Devam Edip Etmediği	Sermaye Tutarı (TL)	Sermaye Payı	
					(TL)	(%)
Makan Altınay	Altınay Savunma Teknolojileri A.Ş.	Yönetim Kurulu Başkanı	Devam ediyor	200.000.000	160.000.000	80,00
	Altınay Robot Teknolojileri Sanayi ve Ticaret A.Ş.	Yönetim Kurulu Başkanı	Devam ediyor	8.357.000	5.805.050	69,46
	TAAC Havacılık Teknolojileri San. ve Tic. A.Ş.	Yönetim Kurulu Başkan Yrd.	Devam ediyor	1.000.000	-	-
	DASAL Havacılık Teknolojileri A.Ş.	Yönetim Kurulu Başkanı	Devam ediyor	226.000.000	-	-

Altınay
Savunma Teknolojileri A.Ş.
Sarıyeri İlçesi Taşkent Bulvarı No:14A
Kat: 10/12 Zemin Kat: 202 Pendik - İstanbul
Tic Sic No: 27201-202 Pendik - İstanbul
E-posta: info@altinay.com.tr
Mersis No: 00610

ZİRAAT YATIRIM
MENKUL DEĞERLER A.Ş.
Levent Mah. Genç Sok. No: 22
(Etiler Masajı) Kat: Beşiktaş/İST.
Büyükdere Mükellefler V.D. 998 010 4593

238
YATIRIM FİNANSMAN
MENKUL DEĞERLER A.Ş.

EMMAAR SQUARE HEIGHTS K28 Kat: 28/05 -
Uzay Mah. Üsküdar Cad. Etiler Masajı Kat: 22
Beşiktaş/İST. Kat: 202 Pendik - İstanbul
Tic Sic No: 27201-202 Pendik - İstanbul
E-posta: info@altinay.com.tr
Mersis: 0295-0933-00000000000
minres@telciencelentel.com.tr
telci.com.tr

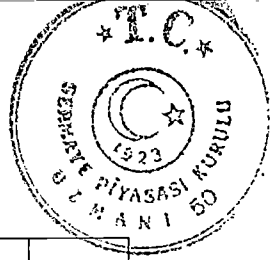

3 Mayıs 2024

	Altınay Teknoloji A.Ş.	Yönetim Kurulu Başkanı	Devam ediyor	1.000.000	900.000	90,00
	Altınay Modifikasyon Merkezi Tic. A.Ş.	Yönetim Kurulu Başkan Yrd.	Devam ediyor	20.178.800	5.044.700	25,00
	Altınay Modifikasyon Merkezi Tic. A.Ş.	Yönetim Kurulu Başkanı	Sona erdi	20.178.800	5.044.700	25,00
	Altınay Elektromobilite ve Enerji Teknolojileri A.Ş.	Yönetim Kurulu Başkanı	Devam ediyor	500.000	-	-
	Saha Expo Fuarçılık Hizmetleri A.Ş.	Yönetim Kurulu Üyesi	Devam ediyor	250.000	-	-
	Robio Akıllı Tarım ve Gıda Teknolojileri A.Ş.	Yönetim Kurulu Üyesi	Devam ediyor	250.000	-	-
Erdem Coşkun	Altınay Savunma Teknolojileri A.Ş.	Yönetim Kurulu Üyesi	Devam ediyor	-	-	-
	Altınay Robot Teknolojileri Sanayi ve Ticaret A.Ş.	Yönetim Kurulu Üyesi, Gen. Mtd. Yrd.	Devam ediyor	8.357.000	-	-
	TAAC Havacılık Teknolojileri San. ve Tic. A.Ş.	Yönetim Kurulu Üyesi	Devam ediyor	1.000.000	-	-
	Altınay Elektromobilite ve Enerji Teknolojileri A.Ş.	Yönetim Kurulu Üyesi	Devam ediyor	500.000	-	-
	Olbricht Cam ve Transfer Teknolojileri A.Ş.	Yönetim Kurulu Başkanı	Devam ediyor	400.000	-	-
	Altınay Teknoloji A.Ş.	Yönetim Kurulu Üyesi	Devam ediyor	1.000.000	-	-
Ömer Eren	Altınay Savunma Teknolojileri A.Ş.	Yönetim Kurulu Üyesi	Devam ediyor	-	-	-
	Altınay Robot Teknolojileri Sanayi ve Ticaret A.Ş.	Genel Müdür, YK Üyesi	Devam ediyor	8.357.000	-	-
	Altınay Elektromobilite ve Enerji Teknolojileri A.Ş.	Yönetim Kurulu Üyesi	Sona erdi	500.000	-	-
Enis Ata	Altınay Savunma Teknolojileri A.Ş.	Yönetim Kurulu Üyesi	Devam ediyor	-	-	-

Altınay Savunma Teknolojileri A.Ş.
Sanayi ve Ticaret Bakanlığı
Mersis No: 00610416223000014

ZİRAAT YATIRIM MENKUL DEĞERLER A.Ş.
Levent Mah. Gonca Sok. No: 22
(Etiler Paftası) Kat: 1 Beşiktaş/İST.
Büyükdere Mülhaneler V.D. 006 010 4555

YATIRIM FİNANSMAN MENKUL DEĞERLER A.Ş.
LEVENT CAPITAL GİRİŞİM SERMAYESİ MENKUL DEĞERLER YATIRIM A.Ş.
T.C. GİRİŞİM SERMAYESİ YATIRIM FONU
Türkiye İmarat Kalkınma Bankası A.Ş.

- 3 Mayıs 2022

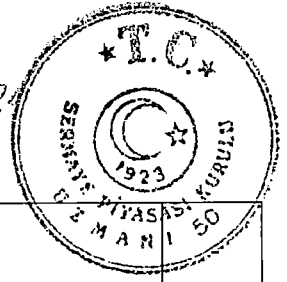

	TAAC Havacılık Teknolojileri San. ve Tic. A.Ş.	Genel Müdür	Devam ediyor	1.000.000		
	DASAL Havacılık Teknolojileri A.Ş.	Yönetim Kurulu Üyesi	Devam ediyor	226.000.000	-	-
Zekeriya Burak Mercan	Altınay Savunma Teknolojileri A.Ş.	Yönetim Kurulu Üyesi	Devam ediyor	-	-	-
	TAAC Havacılık Teknolojileri San. ve Tic. A.Ş.	Yönetim Kurulu Üyesi	Devam ediyor	1.000.000	-	-
	Altınay Elektromobilite ve Enerji Teknolojileri A.Ş.	Yönetim Kurulu Üyesi	Sona erdi	500.000	-	-
Letven Capital Girişim Sermayesi Portföy Yönetimi Anonim Şirketi (gerçek kişi temsilcisi Kamil Kılıç)	Altınay Savunma Teknolojileri A.Ş.	Yönetim Kurulu Üyesi	Devam ediyor	-	-	-
	Resoft Yazılım Teknolojileri A.Ş.	Yönetim Kurulu Üyesi	Devam ediyor	66.700	16.700	25,04
	Ztech Eğitim Teknolojileri A.Ş.	Yönetim Kurulu Üyesi	Devam ediyor	62.500	12.500	20,00
	Grosie Perakende Gıda ve Teknoloji A.Ş.	Yönetim Kurulu Üyesi	Devam ediyor	125.000	25.000	20,00
	Plomaks Yazılım Teknolojileri A.Ş.	Yönetim Kurulu Üyesi	Devam ediyor	125.000	25.000	20,00

15.5. Son 5 yılda, İhraççının yönetim kurulu üyeleri ile yönetimde yetkili olan personelden alınan, ilgili kişiler hakkında sermaye piyasası mevzuatı, 5411 sayılı Bankacılık Kanunu ve/veya Türk Ceza Kanununun 53 üncü maddesinde belirtilen süreler geçmiş olsa bile; kasten işlenen bir suçtan dolayı beş yıl veya daha fazla süreyle hapis cezasına ya da zimmet, irtikâp, rüşvet, hırsızlık, dolandırıcılık, sahtecilik, güveni kötüye kullanma, hileli iflas, ihaleye fesat karıştırma, verileri yok etme veya değiştirme, banka veya kredi kartlarının kötüye kullanılması, kaçakçılık, vergi kaçaklığı veya haksız mal edinme suçlarından dolayı alınmış cezai kovuşturma ve/veya hükümlülüğünün ve ortaklık işleri ile ilgili olarak tarafın unan dava konusu hukuki uyuşmazlık ve/veya kesinleşmiş hüküm bulunup bulunmadığına dair bilgi:

Yoktur.

15.6. Son 5 yılda, İhraççının mevcut yönetim kurulu üyeleri ile yönetimde söz sahibi olan personele ilişkin yargı makamlarınca, kamu idarelerince veya meslek kuruluşlarınca kamuya duyurulmuş davalar/suç duyuruları ve yaptırımlar hakkında bilgi:

Yoktur.

15.7. Son 5 yılda, ortaklığın mevcut yönetim kurulu üyeleri ile yönetimde söz sahibi olan personelin, yönetim ve denetim kurulu üyeleri ile yönetimde söz sahibi olduğu şirketlerin iflas, kayyuma devir ve tasfiyeleri hakkında ayrıntılı bilgi:

Yoktur.

ZİRAAT YATIRIM
MENKUL DEĞERLER A.Ş.
L. Akent Mah. Gölçe Sok. No:222
(Etilak Pasajı) Kat: 2 Beşiktaş/İST.
Büyük Mükellefler V.D. No: 010 4594

YATIRIM 240
MENKUL DEĞERLER A.Ş.
LETVEN CAPITAL GİRİŞİM SERMAYESİ
PORTFÖY YÖNETİMİ A.Ş.
SERMAYE PİYASASI YATIRIM FONU

ZİRAAT SQUARE HEIGHTS K26 D2205/1
Ordui. Mah. Libadiye Cad. Emar Beşiktaş
No:222 E İç Kapı No:263 Üsküdar/İSTANBUL
Tic Sic No: 292194/000019444
Tic Sic No: 292194/000019444
Mers: 0295 0990 00 00000
Etilres@letvenapital.com
letvencapital.com

3 Mayıs 2024

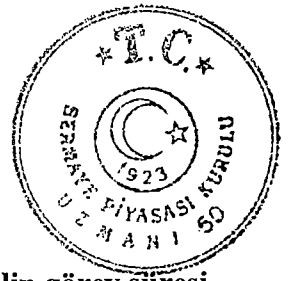

17. YÖNETİM KURULU UYGULAMALARI

17.1. İhraççının yönetim kurulu üyeleri ile yönetimde söz sahibi olan personelin görev süresi ile bu görevde bulunduğu döneme ilişkin bilgiler:

Yönetim Kurulu üyeleri 9 Kasım 2023 tarihli Genel Kurul'da 3 (üç) yıl süre ile görev yapmak üzere seçilmiştir.

Adı Soyadı	Görevi	Son 5 Yıl	Görev Süresi / Kalan Görev Süresi
Hakan Altınay	Yönetim Kurulu Başkanı	Yönetim Kurulu Başkanı	11 ay 2 gün
	Yönetim Kurulu Üyesi		2 yıl 11 ay 2 gün
Enis Ata	Yönetim Kurulu Başkan Vekili	Yönetim Kurulu Üyesi	11 ay 2 gün
	Yönetim Kurulu Üyesi	Genel Müdür Yardımcısı	2 yıl 11 ay 2 gün
Zekeriya Burak Mercan	Yönetim Kurulu Üyesi	Yönetim Kurulu Üyesi	2 yıl 11 ay 2 gün
Erdem Coşkun	Yönetim Kurulu Üyesi	Genel Müdür Yardımcısı	2 yıl 11 ay 2 gün
Ömer Eren	Yönetim Kurulu Üyesi	Yönetim Kurulu Üyesi	2 yıl 11 ay 2 gün
Letven Capital Girişim Sermayesi Portföy Yönetimi Anonim Şirketi (gerçek kişi temsilcisi Kamil Kılıç)	Yönetim Kurulu Üyesi	-	2 yıl 11 ay 2 gün
Kutay Çağlı Büyüköztürk	Teknik Genel Müdür Yardımcısı	Elektronik Tasarım Yöneticisi	Aksi karar alınmaya kadar
Akif Erkan	Üretim Operasyon ve Mali İşler Genel Müdür Yardımcısı	Üretim Operasyon ve Mali İşler Direktörü	Aksi karar alınmaya kadar
Faruk Ekinci	Programlar Direktörü	İş Geliştirme ve Programlar Direktörü	Aksi karar alınmaya kadar
Derya Gürpınar	İş-Ge Direktörü	Mühendislik Direktörü	Aksi karar alınmaya kadar
İlkay Meşeli	Mühendislik Direktörü	Sistem Mühendisliği Yöneticisi	Aksi karar alınmaya kadar
Bayram Gürcan Kayış	Üretim Direktörü	Üretim Yöneticisi	Aksi karar alınmaya kadar

17.2. Tamamlanan son finansal tablo dönemi itibarıyla İhraççı ve Bağlı Ortaklıkları tarafından, yönetim kurulu üyelerine ve yönetimde söz sahibi personele, iş ilişkisi sona erdirildiğinde yapılacak ödemelere/sağlanacak faydalara ilişkin sözleşmeler hakkında bilgi veya bulunmadığına dair ifade:

Yönetim Kurulu üyelerine ve yönetimde söz sahibi personele, iş ilişkisi sona erdiğinde Şirket ve Bağlı Ortaklıklar tarafından ödeme yapılmasını veya fayda sağlanmasını öngören herhangi bir sözleşme bulunmamaktadır. Şirket'in Yönetim Kurulu üyelerinin ve yönetimde söz sahibi personelinin iş akdinin ortaklık tarafından feshedilmesi durumunda İş Kanunu çerçevesinde kıdem

ZİRAAT YATIRIM

MENKUL DEĞERLER A.Ş.
Levent Mah. Gönül Sok. No: 32
(Etiler Pasajı) Kat: 1 Beşiktaş/İST
Büyük Mükellefler V.D. 038 018 4894

ZİRAAT YATIRIM MENKUL DEĞERLER A.Ş.

FAHRETTİN HALKAR HIGHTS K26 D2506
Etiler Mah. Uluçay Cad. Emar Residence
Kat: 26 E. Blok No: 263 Üsküdar/İST
Tic. Sic. No: 274944
Mers: 0735-0990-7899-0000
Etiler@letvencapital.com
letvencapital.com

= 3 Mayıs 2024

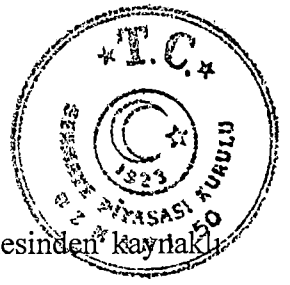

ve ihbar tazminatı, hak edilmiş ücret vb. ödeme yükümlülüğü ile iş sözleşmesinden kaynaklı yükümlülükler doğabilecektir.

17.3. İhraççının denetimden sorumlu komite üyeleri ile diğer komite üyelerinin adı, soyadı ve bu komitelerin görev tanımları:

Kurumsal Yönetim İlkeleri çerçevesinde oluşturulacak komitelere ilişkin olarak; Şirket paylarının halka arzını ve Borsa'da işlem görmesini takiben Kurul tarafından dahil olduğu grup ilan edilinceye kadar SPK'nin Kurumsal Yönetim Tebliği'nin 5'inci maddesi çerçevesinde Şirket üçüncü grupta yer alan ortaklıkların yükümlülüklerine tabi olacak olup, Şirket paylarının Borsa'da işlem görmeye başlaması sonrasında yapılacak ilk Genel Kurul tarihi itibarıyla zorunlu ilkelere gerekli uyum sağlanacaktır.

Şirket'in işbu İzahname tarihi itibarıyla mevcut Yönetim Kurulu üyelerine ilişkin bilgilere yukarıda yer verilmekte olup, Şirket'te halihazırda görev yapan bağımsız Yönetim Kurulu üyesi bulunmamaktadır. Şirket bünyesinde kurulacak komitelerin Şirket paylarının halka arzını takiben Kurumsal Yönetim Tebliği'ne uyum çerçevesinde en geç halka arzdan sonra gerçekleşecek ilk Genel Kurul tarihi itibarıyla faaliyete geçmesi planlanmaktadır.

17.4. İhraççının Kurulun kurumsal yönetim ilkeleri karşısındaki durumunun değerlendirilmesi hakkında açıklama:

Esas Sözleşme'nin "Kurumsal Yönetim İlkelerine Uyum" başlıklı 17'nci maddesine göre Kurul tarafından uygulaması zorunlu tutulan Kurumsal Yönetim İlkeleri'ne uyulacağı düzenlenmiştir. Bu kapsamda, zorunlu ilkelere uyulmaksızın yapılan işlemler ve alınan Yönetim Kurulu kararları geçersiz olup ilgili kararlar Esas Sözleşme'ye aykırı sayılacaktır. Kurumsal Yönetim İlkeleri'nin uygulanması bakımından önemli nitelikte sayılan işlemlerde ve Şirket'in önemli nitelikteki ilişkili taraf işlemlerinde ve üçüncü kişiler lehine teminat, rehin ve ipotek verilmesine ilişkin işlemlerinde SPK'nin kurumsal yönetime ilişkin düzenlemelerine uyulacağı düzenlenmiştir.

Paralel olarak, yine Esas Sözleşme'de Yönetim Kurulu'nun sermaye piyasası mevzuatı ile TTK kapsamında kurmakla yükümlü olduğu komitelerin oluşumu, üyelerin sayısı, seçimi ve ifa edecekleri görevler ile ilgili olarak ilgili mevzuat hükümlerinin uygulanacağı hükme bağlanmıştır. Komite üyeleri Yönetim Kurulu tarafından seçilir ve atanır.

Şirket, Kurumsal Yönetim Tebliği'nin 5'inci maddesinin 4'üncü fıkrası kapsamında yer alan "Paylarının ilk defa halka arz edilmesi ve/veya borsada işlem görmeye başlaması için Kurul'a başvuran/başvurulan ortaklıklar, ikinci fıkrada belirtilen liste ilan edilene kadar üçüncü grupta yer alan ortaklıkların yükümlülüklerine tabi olacak olup, paylarının borsada işlem görmeye başlaması sonrasında yapılacak ilk genel kurul tarihi itibarıyla gerekli uyumu sağlamak zorundadır." hükmü çerçevesinde paylarının halka arzı sonrası ilk Genel Kurul tarihi itibari ile zorunlu ilkelere gerekli uyumu sağlayacaktır.

Şirket, Kurumsal Yönetim Tebliği uyarınca dahil olduğu grup Kurul tarafından ilan edilinceye kadar üçüncü grup içerisinde yer alacaktır. Şirket'in Kurumsal Yönetim Tebliği kapsamındaki söz konusu yükümlülüklerle paylarının Borsa'da işlem görmeye başlaması sonrasında yapılacak ilk Genel Kurul tarihi itibarıyla gerekli uyumu sağlaması gerekmektedir. Bu bağlamda, Şirket, paylarının Borsa'da işlem görmeye başlamasından sonra yapılacak ilk genel kurul tarihi itibarıyla Kurumsal Yönetim Tebliği'ne uyum sürecini tamamlamış olacaktır. Ayrıca, Şirket, Kurumsal Yönetim Tebliği hükümlerine titizlik ile uyacaktır.

Şirket tarafından ücretlendirme politikası, bilgilendirme politikası, kâr dağıtım politikası, bağış ve yardım politikası ve ilişkili taraf işlemlerine ilişkin esasların belirlenmesine ilişkin Yönetim Kurulu kararı halka arzı takiben alınacak ve SPK'nin kamunun aydınlatılmasına ilişkin esasları çerçevesinde kamuya ilan edilecektir.

ZİRAAT YATIRIM

MENKUL DEĞERLER A.Ş.
Levent Mah. Genç Sok. No: 72
(Emlak Pasajı) Kat: Besiktas/İST
3üncü Mükellefler V.D. 998 610 4594

243
YATIRIM FİNANSMAN
MENKUL DEĞERLER A.Ş.

EMARAR SQUARE HEIGHTS K26 D2 Blok
Ünalan Mah. Seydiye Cad. Emar Residence
No:271 Kapı No:263 Üsküdar İstanbul
Tic Sic No: 299 216 47506
Tic Sic Sicil No: 2995-020047506
milres@letven.com.tr
letven.com

Milres Yatırım Bankası A.Ş.
Tic Sic No: 299 216 47506
Tic Sic Sicil No: 2995-020047506
milres@letven.com.tr
letven.com

3 Mayıs 2024



Halka açılma sonrası dönemde sermaye piyasası mevzuatı gereği düzenlenecek Kurumsal Yönetim İlkeleri'ne Uyum Raporu ile Şirket'in Kurumsal Yönetim İlkeleri karşısındaki durumu sermaye piyasası mevzuatına uygun periyotlarla ayrıca kamuya duyurulacaktır.

Ayrıca Şirket'in faaliyetleri, sektörel gelişmeler, yeni pazarlara ulaşma ve yeni ürünler geliştirme ile ilgili yatırımcıların kararında önem arz eden hususlar ile özel durum açıklamaları (www.kap.org.tr) ve Şirket'in (www.altinaysavunma.com) adresli internet sitesinde duyurulacaktır. Şirket'in internet adresi (www.altinaysavunma.com)'dur. Aşağıda belirtilen konu başlıkları ile ilgili dosyaların halka açılma sonrası zaman içerisinde Şirket'in internet sitesinde yer alması için gerekli çalışmalar sürdürülmektedir.

SPK ve BİST düzenlemeleri ile TTK hükümleri çerçevesinde Şirket, kamuyu aydınlatma ve bilgilendirmede aşağıdaki araçları kullanır:

- Özel durum açıklamaları,
- Finansal raporlar
- Yıllık faaliyet raporları,
- Kurumsal internet sitesi,
- Yatırımcılar için hazırlanan bilgilendirme ve tanıtım dokümanları,
- SPK düzenlemeleri uyarınca hazırlanması gereken İzahname seti, tasarruf sahiplerine satış duyurusu, duyuru metinleri ve dokümanlar,
- Yazılı ve görsel medya aracılığı ile yapılan basın açıklamaları,
- TTSG ve günlük gazeteler vasıtasıyla yapılan ilan ve duyurular.

17.5. Kurul düzenlemeleri uyarınca kurulması zorunlu olan ihraççının pay sahipleri ile ilişkiler biriminin faaliyetleri ile bu birimin yöneticisi hakkında bilgi:

Şirket, kurumsal paylarının Borsa'da işlem görmeye başlamasından sonra, yatırımcı ilişkileri birimini kurup ilgili bilgi ve gelişmeleri KAP'ta yayımlayacaktır.

Yatırımcı İlişkileri Bölümü Yöneticisi olarak atanması planlanan yöneticiye ait bilgiler aşağıda yer almaktadır:

Planlanan Yatırımcı İlişkileri Bölümü Yöneticisi

Ad-Soyad: Hale Çırak

Öğrenim Durumu: Yüksek Lisans

Sahip Olduğu Lisanslar: Sermaye Piyasası Faaliyetleri Düzey 3 Lisansı Kurumsal Yönetim Derecelendirme Lisansı, Türev Araçlar Lisansı

İletişim Telefonu: +90 216 504 00 50

E-posta: yatirimci.iliskileri@altinay.com.tr

Yatırımcı İlişkileri Biriminin başlıca faaliyetlerinin aşağıdaki gibi olması planlanmaktadır:

- Pay sahiplerine ilişkin kayıtların sağlıklı, güvenli ve güncel olarak tutulmasını sağlamak,
- Genel Kurul toplantılarının yürürlükteki mevzuata, Esas Sözleşme'ye ve diğer Şirket içi düzenlemelere uygun yapılmasını sağlamak,
- Genel Kurul toplantısı ile ilgili olarak pay sahiplerinin bilgi ve incelemesine sunulması gereken dokümanları hazırlamak ve Genel Kurul toplantısının ilgili mevzuata, Esas Sözleşme'ye ve diğer ortaklık içi düzenlemelere uygun olarak yapılmasını sağlayacak tedbirleri almak,
- Kurumsal yönetim ve kamuyu aydınlatma ile ilgili her türlü husus dâhil sermaye piyasası mevzuatından kaynaklanan yükümlülüklerin yerine getirilmesini sağlamak.

Yatırım Finansman Menkul Değerler A.Ş. (YFM) ve Ziraat Yatırım Menkul Değerler A.Ş. (ZY) tarafından hazırlanmıştır. Ziraat Yatırım Menkul Değerler A.Ş. (ZY) adresi: Levent Mah. Gönül Sok. No: 22, (Etiler Pasajı) Kat: 1 Beşiktaş/İST. Etiler Mükellefler M.D. 998 010 4594. Yatırım Finansman Menkul Değerler A.Ş. (YFM) adresi: Ziraat Yatırım Menkul Değerler A.Ş. (ZY) bünyesinde faaliyet göstermektedir. Ziraat Yatırım Menkul Değerler A.Ş. (ZY) adresi: Levent Mah. Gönül Sok. No: 22, (Etiler Pasajı) Kat: 1 Beşiktaş/İST. Etiler Mükellefler M.D. 998 010 4594.

Altınay Savunma Teknolojileri A.Ş. Sanayi Mükellefler M.D. 998 010 4594. İletişim Telefonu: +90 216 504 00 50. E-posta: yatirimci.iliskileri@altinay.com.tr

Ziraat Yatırım Menkul Değerler A.Ş. (ZY) ve Yatırım Finansman Menkul Değerler A.Ş. (YFM) tarafından hazırlanmıştır. Ziraat Yatırım Menkul Değerler A.Ş. (ZY) adresi: Levent Mah. Gönül Sok. No: 22, (Etiler Pasajı) Kat: 1 Beşiktaş/İST. Etiler Mükellefler M.D. 998 010 4594. Yatırım Finansman Menkul Değerler A.Ş. (YFM) adresi: Ziraat Yatırım Menkul Değerler A.Ş. (ZY) bünyesinde faaliyet göstermektedir. Ziraat Yatırım Menkul Değerler A.Ş. (ZY) adresi: Levent Mah. Gönül Sok. No: 22, (Etiler Pasajı) Kat: 1 Beşiktaş/İST. Etiler Mükellefler M.D. 998 010 4594.

mevzuat gereği yapılan açıklamaların yanı sıra kamuoyu ile iletişimin koordinasyonunu sağlamak, yatırımcılarla görüşmeler gerçekleştirmek.

18. PERSONEL HAKKINDA BİLGİLER

18.1. İzahnamede yer alan her bir finansal tablo dönemi için ortalama olarak veya dönem sonları itibarıyla personel sayısı, bu sayıda görülen önemli değişiklikler ile mümkün ve önemli ise belli başlı faaliyet alanları ve coğrafi bölge itibarıyla personelin dağılımı hakkında açıklama:

Şirket ve Bağlı Ortaklıklar'ın 31 Aralık 2023 tarihi itibarı ile 462 (dört yüz altmış iki) adet çalışanı bulunmaktadır. Aşağıda yer alan tablo Şirket ve Bağlı Ortaklıklar'daki çalışan sayıları ve işlevlerine ilişkin bilgileri göstermektedir.

İhraççı	31.12.2021	31.12.2022	31.12.2023
Mavi Yaka	36	42	58
Beyaz Yaka	69	88	130
Toplam	105	130	188

DASAL	31.12.2021	31.12.2022	31.12.2023
Mavi Yaka	10	13	15
Beyaz Yaka	55	58	71
Toplam	65	71	86

TAAC	31.12.2021	31.12.2022	31.12.2023
Mavi Yaka	2	3	1
Beyaz Yaka	54	81	187
Toplam	56	84	188

18.2. Pay sahipliği ve pay opsiyonları:

18.2.1. Yönetim kurulu üyelerinin ihraççının paylarına yönelik sahip oldukları opsiyonlar hakkında bilgi:

Yoktur.

18.2.2. Yönetimde söz sahibi olan personelin ihraççının paylarına yönelik sahip oldukları opsiyonlar hakkında bilgi:

Yoktur.

18.2.3. Personelin ihraççıya fon sağlamasını mümkün kılan her türlü anlaşma hakkında bilgi:

Yoktur.

Altınay
Sermaye Yatırımları Yatırım Menkul Değerler A.Ş.
Sermaye Yatırımları Yatırım Menkul Değerler A.Ş. Kurumunun Yatırım Menkul Değerleri A.Ş. olarak faaliyet göstermektedir.
Sermaye Yatırımları Yatırım Menkul Değerleri A.Ş. Kurumunun Yatırım Menkul Değerleri A.Ş. olarak faaliyet göstermektedir.
Sermaye Yatırımları Yatırım Menkul Değerleri A.Ş. Kurumunun Yatırım Menkul Değerleri A.Ş. olarak faaliyet göstermektedir.

EMAR SQUARE HEIGHTS K26 D2606
Öneli Mah. Badiye Cad. Emar Residence
No:2606 İç Kapı No:263 Üsküdar İstanbul
T: +90 216 409 2606
Ünvanı: Y.D. 2250990709
Mersis: 0295-0590-7090-0001
milres@levencapital.com
levencapital.com

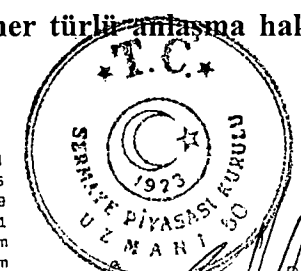

ZİRAAT YATIRIM
MENKUL DEĞERLER A.Ş.
Lütfi Mah. Gönca Sok. No: 22
(Halk Pasajı) Kat: 1 Beşiktaş/İST.
Tic. Sic. No: 270900/0104594

245
YATIRIM FİNANSMAN
MENKUL DEĞERLER A.Ş.

Türkiye Sermaye Yatırımları Yatırım Menkul Değerleri A.Ş.
T.C. Sermaye Yatırımları Yatırım Menkul Değerleri A.Ş. Kurumu

- 3 Mayıs 2024



19. ANA PAY SAHİPLERİ

19.1. İhraççının bilgisi dahilinde son genel kurul toplantısı ve son durum itibarıyla sermayedeki veya toplam oy hakkı içindeki payları doğrudan veya dolaylı olarak %5 ve fazlası olan gerçek ve tüzel kişiler ayrı olarak gösterilmek kaydıyla ortaklık yapısı veya böyle kişiler yoksa bulunmadığına dair ifade:

Şirket'in 03.04.2024 tarihinde gerçekleşen son Genel Kurul toplantısı ve son durum itibarıyla ortaklık yapısı aşağıdaki gibidir:

Tablo:1-a Doğrudan Pay Sahipliğine İlişkin Bilgi					
Ortağın; Ticaret Unvanı/ Adı Soyadı	Son Genel Kurul Tarihi 03.04.2024		Son Durum (İzahname Tarihi İtibarıyla)		
	(TL)	(%)	Pay Grubu	(TL)	(%)
Hakan Altınay	160.000.000	80	A Grubu	54.000.000	80
			C Grubu	106.000.000	
Letven Capital Girişim Sermayesi Portföy Yönetimi A.Ş. Milres Girişim Sermayesi Yatırım Fonu	40.000.000	20	B Grubu	100	20
			C Grubu	39.999.900	
TOPLAM	200.000.000	100		200.000.000	100

19.2. Sermayedeki veya toplam oy hakkı içindeki doğrudan payları %5 ve fazlası olan gerçek ve tüzel kişi ortakların sahip oldukları farklı oy haklarına ilişkin bilgi veya bulunmadığına dair ifade:

Şirket'in payları (A) Grubu, (B) Grubu ve (C) Grubu olmak üzere 3 (üç) adet pay grubundan oluşmaktadır. Şirket'in güncel 106.000.000 (yüz altı milyon) TL nominal değerli (A) Grubu ve 54.000.000 (elli dört milyon) TL nominal değerli (C) Grubu olmak üzere toplam 160.000.000 (yüz altmış milyon) TL ile % 80 (yüzde seksen) oranında paylarına Hakan Altınay, 100 (yüz) TL nominal değerli (B) Grubu ve 39.999.900 (otuz dokuz milyon dokuz yüz doksan dokuz bin dokuz yüz) TL nominal değerli (C) Grubu olmak üzere toplam 40.000.000 (kırk milyon) TL ile % 20 (yüzde yirmi) oranında paylarına ise Letven Capital Girişim Sermayesi Portföy Yönetimi A.Ş. Milres Girişim Sermayesi Yatırım Fonu sahiptir. (A) ve (B) Grubu Payları'nın Yönetim Kurulu'nda aday gösterme ve Genel Kurul'da oyda imtiyaz hakları bulunmaktadır. Her bir (A) Grubu ve (B) Grubu Pay, olağan ve olağanüstü Genel Kurul toplantılarında oyda imtiyazlı olup, bu imtiyaz Genel Kurul'da yapılacak oylamada her bir (A) Grubu ve (B) Grubu Pay'a 5 (beş) oy hakkı verir. (C) Grubu Payları'nın herhangi bir imtiyaz hakkı bulunmamaktadır. Şirket'in (A) Grubu Payları'nın tamamına ve (C) Grubu Payları'nın bir bölümüne sahip olan Hakan Altınay'ın oy hakkı oranı işbu izahname tarihi itibarıyla %90,38'dir (doksan virgül otuz sekiz).

19.3. Sermayeyi temsil eden paylar hakkında bilgi:

Şirket'in çıkarılmış sermayesi 200.000.000 (iki yüz milyon) TL olup, tamamı muvazaadan arı olarak tamamen ödenmiştir. Bu sermaye her biri 1 (bir) TL itibari değerinde 200.000.000 (iki yüz milyon) adet paya ayrılmıştır. Çıkarılmış sermayeyi temsil eden pay grupları (A) Grubu nama yazılı 54.000.000 (elli dört milyon) adet karşılığı 54.000.000 (elli dört milyon) TL'den, (B) Grubu nama yazılı 100 (yüz) adet karşılığı 100 (yüz) TL'den ve (C) Grubu nama yazılı 145.999.900 (yüz

ZİRAAT YATIRIM
MENKUL DEĞERLER A.Ş.
L. Atilla Mah. Conca Sok. No: 22
Kızılkaya Pasajı Kat: 1 Beşiktaş/İST
S. Yüksek Mükellefler V.D. 998 010 4594

246
YATIRIM FİNANSMAN
MENKUL DEĞERLER A.Ş.

EMARAR Residence
Unalpin Mah. İbadeye Cad. Emar Residence
No: 263 Üsküdar İstanbul
T: +90 216 400 2635
F: +90 216 400 2635
letven@letvencapital.com.tr
letvencapital.com

3 Mayıs 2024



kırk beş milyon dokuz yüz doksan dokuz bin dokuz yüz) adet karşılığı 145.999.900 (yüz kırk beş milyon dokuz yüz doksan dokuz bin dokuz yüz) TL'den oluşmaktadır.

Grubu	Nama/ Hamiline Olduğu	İmtiyazların türü (Kimin sahip olduğu)	Bir Payın Nominal Değeri (TL)	Toplam (TL)	Sermayeye Oranı (%)
A	Nama	İmtiyazlıdır. (İmtiyazlara ilişkin bilgilere aşağıda yer verilmiştir.) A Grubu Paylar'a Hakan Altınay sahiptir.	1,00	54.000.000	27,000
B	Nama	İmtiyazlıdır. (İmtiyazlara ilişkin bilgilere aşağıda yer verilmiştir.) B Grubu Paylar'a Letven Capital Girişim Sermayesi Portföy Yönetimi A.Ş. Milres Girişim Sermayesi Yatırım Fonu	1,00	100	0,00005
C	Nama	İmtiyazı bulunmamaktadır.	1,00	145.999.900	72,99995
			Toplam	200.000.000	100,000

A) Aday Gösterme İmtiyazı

Esas Sözleşme'nin "Yönetim Kurulu ve Süresi" başlıklı 7'nci maddesi uyarınca Şirket'in işleri ve idaresinin, Şirket üye sayısının en fazla yarısı olmak üzere, (A) ve (B) Grubu pay sahipleri veya gösterecekleri adaylar arasından seçilecek 6, 8 veya 10 kişiden oluşan bir Yönetim Kurulu tarafından yürütüleceği düzenlenmiştir. Bu kapsamda (A) ve (B) Grubu pay sahiplerine Yönetim Kurulu üyelerinin seçiminde aday gösterme imtiyazı tanınmıştır.

Esas Sözleşme'nin "Yönetim Kurulunun Teşekkülü ve Yönetim Kurulu Toplantıları" başlıklı 8'inci maddesinin 1'inci fıkrası uyarınca, "Sermaye piyasası mevzuatı uyarınca, Yönetim Kurulu üyelerinin en fazla yarısı, aşağıda gösterilen şekilde imtiyazlı pay sahipleri tarafından aday gösterilen adaylar arasından Genel Kurul tarafından seçilecektir. TTK ve sermaye piyasası mevzuatı hükümlerine uymak kaydıyla, A ve B grubu pay sahipleri yönetim kurulu üye sayısına göre aday gösterme imtiyazını aşağıdaki şekilde kullanacaklardır:

- 6 (altı) üyeden oluşan Yönetim Kurulu'nun 1 (bir) üyesi B Grubu pay sahiplerinin gösterecekleri adaylar arasından, 2 (iki) üyesi A Grubu pay sahipleri tarafından aday gösterilen adaylar arasından,
- 8 (sekiz) üyeden oluşan Yönetim Kurulu'nun 1 (bir) üyesi B grubu pay sahiplerinin gösterecekleri adaylar arasından, 3 (üç) üyesi A Grubu pay sahipleri tarafından aday gösterilen adaylar arasından,
- 10 (on) üyeden oluşan Yönetim Kurulu'nun 1 (bir) üyesi B grubu pay sahiplerinin gösterecekleri adaylar arasından, 4 (dört) üyesi A Grubu pay sahipleri tarafından aday gösterilen adaylar arasından.

İlgili maddede (A) ve (B) Grubu pay sahiplerinin gösterecekleri adayların söz konusu pay sahiplerinin kendi aralarında yapacakları bir toplantı ile söz konusu payların oy çokluğu ile belirleneceği de düzenlenmektedir.

(A) ve (B) Grubu pay sahiplerinin göstereceği adaylar arasından seçilecek Yönetim Kurulu üyeleri, bağımsız üyeler haricindeki üyelerden olacaktır. İmtiyazlı payların sahip olduğu imtiyazlar Esas Sözleşme'nin ilgili yerlerinde belirtilmiştir. (A) Grubu pay sahipleri tarafından Genel Kurullar'da önerilebilecek olan Yönetim Kurulu üyeleri ya da bunların temsilcileri için (B) Grubu pay sahiplerinin önceden yazılı onayı alınacaktır.

ZİRAAT YATIRIM

MENKUL DEĞERLER A.Ş.
Levent Mah. Gonca Sok. No: 26
(Etiler - Beşiktaş) Kat: 4 B: Sıktaç/KAT: 4
Büyükdere/Beşiktaş/İstanbul T.C. 34398
Bilgi İşlem Merkezi V.D. 0212 459 4594

YATIRIM FİNANSMAN
MENKUL DEĞERLER A.Ş.

YATIRIM FİNANSMAN MENKUL DEĞERLER A.Ş.
MILRES GİRİŞİM SERMAYESİ YATIRIM FONU
LETVEN CAPITAL GİRİŞİM SERMAYESİ PORTFÖY YÖNETİMİ A.Ş.
MILRES GİRİŞİM SERMAYESİ YATIRIM FONU
YATIRIM FİNANSMAN MENKUL DEĞERLER A.Ş.
Liberty Cad. Emar Residence
No:263 Üsküdar İstanbul
T: +90 216 400 2606
Ünvanı: Y.D. 295099709
Mersis: 0295-0990-7090 0001
marius@letvencapital.com
letvencapital.com

Türkiye İsmail Kalkınma Bankası A.Ş.

- 3 Mayıs 2024

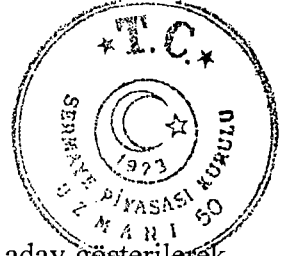

Yönetim Kurulu'nun her yıl, (A) Grubu pay sahiplerinin çoğunluğu tarafından aday gösterilerek seçilmiş olan Yönetim Kurulu üyeleri arasından 1 (bir) başkan ve başkan bulunmadığı zamanlarda başkana vekâlet etmek üzere en az 1 (bir) başkan vekili seçeceği düzenlenmiştir.

B) Oyda İmtiyaz

Esas Sözleşme'nin "Genel Kurul" başlıklı 10'uncu maddesi ile (A) Grubu ve (B) Grubu pay sahiplerine oyda imtiyaz hakkı tanınmıştır. Bu kapsamda, ilgili maddede olağan ve olağanüstü Genel Kurul toplantılarında her bir (A) Grubu ve (B) Grubu Pay'a 5 (beş) oy hakkı vereceği düzenlenmek suretiyle (A) ve (B) Grubu Paylar'a oy imtiyazı tanınmıştır.

C) Ağırlaştırılmış Genel Kurul Karar Nisabı Gerektiren Konular

Esas Sözleşme'nin "Genel Kurul" başlıklı 10'uncu maddesi uyarınca SPK'n ve TTK'de yer alan karar nisapları korunmak kaydıyla, Şirket Genel Kurulu'nun aşağıdaki konularda ve bu konuların kapsamına giren Esas Sözleşme değişikliklerinde karar alabilmesi için (A) Grubu ve (B) Grubu pay sahiplerinin sahip oldukları oy haklarının çoğunluğunun ilgili kararın müzakeresinde olumlu oy kullanmış olması gerekmektedir:

- (i) Her türlü Esas Sözleşme değişikliği;
- (ii) Kayıtlı sermaye sistemi dışında gerçekleştirilecek, Şirket sermayesinin artırılması veya azaltılması veya yeni hisse sınıfları veya imtiyazlı hisselerin ihracı veya oluşturulmasını öngören herhangi bir anlaşmaya izin verilmesi, düzenlenmesi veya akdedilmesi;
- (iii) Kanuni rüçhan haklarının tamamen veya kısmen kısıtlanması veya kaldırılması;
- (iv) Şirket'in feshi veya tasfiyesi;
- (v) Yürürlükteki mevzuat uyarınca Şirket'in borçlarını ödemekten aciz haline düşeceği herhangi bir başvurunun yapılması veya borçların yeniden yapılandırılması, düzenlenmesi veya ertelenmesi veya konkordato için yürürlükteki yasalar veya daha sonra yürürlüğe girecek yasalar kapsamında yasal işlem başlatılması veya söz konusu yasalar kapsamında gayri iradi bir davada tedbir kararı verilmesine rıza gösterilmesi veya Şirket'e yediemin, tasfiye memuru, kayyum veya vekil (veya benzeri bir memur) atanması başvurusunda bulunulması veya atanmasına izin verilmesi;
- (vi) Şirket'in gerçekleştireceği her türlü birleşme, devralma ve bölünme işlemleri;
- (vii) Halka arz kararının alınması ve bununla ilgili her türlü iş ve işlemin gerçekleştirilmesi;
- (viii) Şirket'in hisselerinin, menkul kıymetler borsasında veya piyasada işlem görmesi;
- (ix) Yıllık net kârın %50'sini (yüzde elli) aşacak tutarda temettü dağıtılması; kâr dağıtım politikasının değiştirilmesi;
- (x) Yönetim Kurulu'nun sunacağı her türlü raporun onaylanması, ibra edilmeleri;
- (xi) Yönetim Kurulu üyelerinin huzur hakkı, ücret veya sair haklarının bir önceki yıla oranla yıllık TÜFE artışı + %10'dan fazla artışa neden olacak şekilde belirlenmesi;
- (xii) Bağımsız denetçinin seçimi.

D) Ağırlaştırılmış Yönetim Kurulu Karar Nisabı Gerektiren Konular

Bağımsız Yönetim Kurulu üyelerinin oylarına ilişkin ve ayrıca işlemler özelinde uygulanabilir olan sermaye piyasası mevzuatı düzenlemeleri saklı kalmak kaydıyla, aşağıdaki hususlardan herhangi biri ile ilgili olarak Şirket tarafından yapılacak her tür işlem, Yönetim Kurulu tarafından karar alınmasını gerektirmektedir ve ilgili kararlar ancak en az (B) Grubu pay sahibi tarafından

gösterilerek adaylar arasından atanmış 1 (bir) Yönetim Kurulu üyesinin ve (A) Grubu pay sahibi

tarafından onaylanmalıdır.

ZİRAAT MENKUL DEĞERLER A.Ş.
Levent Mah. Gonya Sok. No: 22
(Emisyon Piyasası) Kat: 1 Beşiktaş/İST.
Büyükdere Mikro Hattlar V.D. 992 010 4594

YATIRIM FİNANSMAN MENKUL DEĞERLER A.Ş.

MİRKES MENKUL DEĞERLER A.Ş.

Türkiye İbrahim Paşa Bankası A.Ş.
Mikrosistemler ve Menkul Değerler A.Ş.
Tic. Sic. No: 2795-0590-7094/003
Etiler/Beşiktaş/İST. / Türkiye
miles@levencapital.com.tr
levencapital.com

- 3 Mayıs 2024



tarafından gösterilen adaylar arasında atanmış 1 (bir) Yönetim Kurulu üyesinin olumlu oyu ile alınacaktır:

- (i) Yıllık Bütçe'nin onaylanması;
- (ii) Sermaye piyasası mevzuatının önemli nitelikte işlemlere ilişkin düzenlemelerine uymak kaydıyla, yıllık bütçede öngörülmedikçe, Şirket'in, (tek işlemle veya bir seri işlemle) 200.000 (iki yüz bin) ABD Doları üzerinde bir harcama ile maddi yahut maddi olmayan iktisadi bütünlük oluşturan varlıkları (işletme) satın alması;
- (iii) Yıllık bütçe ile uyumlu olmayan bir yatırım taahhüdünde bulunulması veya yatırımın yapılması;
- (iv) Şirket'in, herhangi bir işletme nezdinde (tüzel kişiliğe sahip olsun veya olmasın) herhangi bir oranda iştirak/ortaklık payı edinmesi, her türlü adi girişim ve sair ortaklığa taraf olması;
- (v) Sermaye piyasası mevzuatının önemli nitelikteki işlemlere ilişkin düzenlemelerine uymak kaydıyla, Şirket'in (olağan iş kapsamında sayılan iş ve işlemler hariç olmak üzere) her türlü maddi yahut maddi olmayan varlığı üzerinde (özellikle her türlü satış, kira, takyidat ve lisans hakkı tesis edilmesi dahil olmak, ancak bunlarla sınırlı olmamak üzere) her türlü tasarruflarda bulunulması yahut bunların sair yollarla elden çıkarılması;
- (vi) Sermaye piyasası mevzuatının örtülü kazanç aktarımına ilişkin hükümleri saklı kalmak ve Şirket'in kendisi adına, sermayesine katıldığı şirketler, grup şirketleri ve üçüncü kişiler lehine verilecek teminatlar bakımından sermaye piyasası mevzuatı çerçevesinde belirlenen esaslara uyulması kaydıyla Şirket ile, Şirket'in iştirakleri, pay sahipleri, Yönetim Kurulu üyeleri, Şirket'in yöneticileri yahut çalışanları veya bu şahısların ilişkili oldukları kişiler ile borç alınıp verilmesi ve herhangi bir şekilde teminat verilmesi de dahil olmak üzere bir işlem yapılması veya bu gibi işlemlere taraf olunması veya bu işlemlerin feshedilmesi (şüpheye mahal vermemek adına, Şirket'in günlük olağan faaliyetleri kapsamındaki mutad avans, harcırah ve sair ödemeleri ile Şirket'in sermaye piyasası mevzuatında öngörülen esaslara uygun şekilde Bağlı Ortaklıkları ile gerçekleştirilen işlemler bu madde kapsamı dışındadır);
- (vii) Yıllık bütçede öngörülmedikçe, herhangi bir zamanda, bir ya da birden fazla işe alımla aylık maaşı brüt 10.000 (on bin) ABD Doları'nı geçen çalışanların ve her halükarda, bir mali yıl içerisinde yapılacak bir ya da birden fazla işe alımla, aylık maaş toplamı brüt 200.000 (iki yüz bin) ABD Doları'nı geçen çalışanların işe alınması, istihdam koşullarının belirlenmesi ve değiştirilmesi, bu çalışanların işten çıkarılması (şüpheye mahal vermemek adına, mevcut çalışanların istihdam koşullarının değişmesi de buradaki parasal sınırların üzerinde bir ekonomik etki doğuracaksa, söz konusu değişim de işbu maddeye dahil olarak değerlendirilecektir);
- (viii) Sermaye piyasası mevzuatının önemli nitelikteki işlemlere ilişkin düzenlemelerine uymak kaydıyla, yıllık bütçede öngörülmedikçe, Şirket'in, genel gideri veya yatırım harcaması olmayan (tek bir işlemle veya bir seri işlemle, süreli olması halinde ise, 12 aylık süre içinde), 200.000 (iki yüz bin) ABD Doları'nı aşan asli veya fer'i borç taahhüdü altına girmesi;
- (ix) Sermaye piyasası mevzuatının önemli nitelikte işlemlere ilişkin düzenlemelerine uymak kaydıyla, yıllık bütçede öngörülmedikçe, 200.000 (iki yüz bin) ABD Doları üzerinde malvarlığı satışı veya devredilmesi;
- (x) Halka arz ile ilgili her türlü iş, işlem ve başvurunun gerçekleştirilmesi;
- (xi) Her türlü menkul ihracına dair yürütülebilecek her türlü işlem;
- (xii) (C) Grubu Paylar hariç olmak üzere, Şirket sermayesini temsil eden paylar üzerinde tesis edilen takyidatların pay defterine işlenmesi;

Altınay
Sermaye Piyasası Kurumları A.Ş.
Sarıyeri Mah. Teknopark Bunkar Plaza
İçişleri Blok Kat: 202 Pendik - İstanbul
Tic. Sic. No: 276110 / Mersis No: 0833000140000000014

ZİRAAT YATIRIM
MENKUL DEĞERLER A.Ş.
Levent Mah. Gonca Sok. No: 72
(Etiler Parkı) Kat: 1 Beşiktaş/İST
Piyasalar Müdürlüğü V.D. 950 010 4594

YATIRIM MENKUL DEĞERLER A.Ş.

EMMA SQUARE HEIGHTS K25 D2606
Anadoluhisari Mah. Libadiye Cad. Ziraat Residence
Kat: 26 Beşiktaş Mah. 22300 Skutariye / İstanbul
Tic. Sic. No: 276110 / Mersis No: 0833000140000000014
+90 212 240 00 00
Ziraat Menkul Değerler A.Ş.
Ziraat Menkul Değerler A.Ş. Sermaye Piyasası Kurulu'na Kayıtlı Yatırım Menkul Değerler A.Ş.
Ziraat Menkul Değerler A.Ş. Sermaye Piyasası Kurulu'na Kayıtlı Yatırım Menkul Değerler A.Ş.

- 3 Mayıs 2024

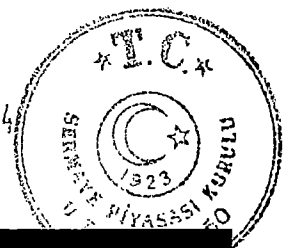

Şirket Unvanı/Şahıs İsim Soy İsmi	İlişki Durumu
Aselsan	Şirket'in Bağlı Ortaklığı DASAL'ın ortağıdır.
Altnay Modifikasyon Merkezi Ticaret A.Ş.	Şirket ortağı Hakan Altnay hissedarıdır.
Altnay Robot	Şirket ortağı Hakan Altnay hissedarıdır.
Olbricht Cam ve Transfer Tekn. San. Tic. A.Ş.	Şirket hissedarı Hakan Altnay'ın ortak olduğu Altnay Teknoloji A.Ş.'nin bağlı ortaklığıdır.
Altnay Elektromobilité ve Enerji Tekn. A.Ş.	Şirket hissedarı Hakan Altnay'ın ortak olduğu Altnay Teknoloji A.Ş.'nin bağlı ortaklığıdır.

İlişkili Taraflardan Alacaklar (TL)	2023	2022	2021
TUSAŞ	226.252.541	184.056.557	64.871.090
Aselsan	15.862.379	8.449.390	15.085.931
Altnay Modifikasyon Merkezi Ticaret A.Ş.	247.771	1.149.035	2.654.338
Altnay Robot	-	-	22.490
Olbricht Cam ve Transfer Tekn. San. Tic. A.Ş.	-	761.351	896.717
Toplam	242.362.691	194.416.333	83.530.566

İlişkili Taraflara Borçlar (TL)	2023	2022	2021
Aselsan	27.331.821	6.587.999	5.285.462
TUSAŞ	88.245.716	160.753.691	195.434.751
Olbricht Cam ve Transfer Tekn. San. Tic. A.Ş.	-	-	550.438
Altnay Robot	16.752	-	132.464
Altnay Modifikasyon Merkezi Ticaret A.Ş.	44.517	183.905	-
Toplam	115.638.806	167.525.595	201.403.115

İlişkili Taraflara Satışlar (TL)	2023	2022	2021
TUSAŞ	662.988.144	430.382.647	107.690.282
Aselsan	31.169.535	27.056.591	22.921.788
Altnay Modifikasyon Merkezi Ticaret A.Ş.	-	57.671	528.365
Altnay Robot	-	1.141.990	1.376.483
Toplam	694.157.679	458.638.899	132.516.918

İlişkili Taraflardan Yapılan Alımlar (TL)	2023	2022	2021
TUSAŞ	306.690	251.608	90.572
Aselsan	1.210.008	69.045	-
Olbricht Cam ve Transfer Tekn. San. Tic. A.Ş.	1.238.009	-	-

Altnay Savunma Teknolojileri A.Ş. Saray Mah. Gönca Sok. No:14A Saray Mah. Gönca Sok. No:22 Pendik - İstanbul Tic. Sic. No:201-202 Pendik - İstanbul Mersis No:0610416250000000

ZİRAAT YATIRIM MENKUL DEĞERLER A.Ş. Levent Mah. Gönca Sok. No:22 (Emek Pasajı) Kat:1 Beşiktaş/İST. Etiler M6 Kuleleri V.D. 993 010 4594

YATIRIM MENKUL DEĞERLER A.Ş.

476.980.000 TL Cad. Emar Residence No:263 İstanbul T: +90 216 400 2216 M: +90 216 400 2216

Altınay Robot	31.395	75.630.770	9.685.368
Altınay Elektromobilité ve Enerji Tekn. A.Ş.	1.553.485	-	-
Toplam	4.339.587	76.430.403	10.832.448

20.2. İlişkili taraflarla yapılan işlerin İhraççı'nın net satış hasılatı içindeki payı hakkında bilgi:

Şirket'in net satış hasılatı içindeki ilişkili taraf işlemlerinin payı ilişkili taraflar detayında finansal dönemler itibarıyla aşağıda yer almaktadır.

İlişkili Taraflara Net Satışlar (%)	2023	2022	2021
TUSAŞ	55,96	73,10	41,00
Aselsan	2,63	4,60	8,73
Altınay Modifikasyon Merkezi Ticaret A.Ş.	0,00	0,01	0,20
Altınay Robot	0,00	0,19	0,52
Toplam	58,59	77,90	50,45

21. DİĞER BİLGİLER

21.1. Sermaye Hakkında Bilgiler

İşbu İzahname tarihi itibarıyla Şirket'in çıkarılmış sermayesi 200.000.000 (iki yüz milyon) TL'dir. Sermaye, her biri nominal değeri 1 (bir) TL olan 54.000.000 (elli dört milyon) adet (A) Grubu, 100 (yüz) adet (B) Grubu ve 145.999.900 (yüz kırk beş milyon dokuz yüz doksan dokuz bin dokuz yüz) adet (C) Grubu olmak üzere toplamda 200.000.000 (iki yüz milyon) adet nama yazılı paydan oluşmaktadır. Söz konusu çıkarılmış sermayenin tamamı muvazaadan arı bir şekilde ödenmiştir.

21.2. Kayıtlı Sermaye Tavanı:

Şirket, Kurul'un 20.10.2023 tarih ve E-29833736-110.03.03-43873 sayılı izni ile kayıtlı sermaye sistemine geçiş yapmış olup, kayıtlı sermaye tavanı 1.000.000.000 (bir milyar) TL olarak belirlenmiştir.

21.3. Dönem başı ve dönem sonundaki fiili dolaşımdaki pay sayısının mutabakatı ve izahnamede yer alması gereken finansal tablo dönemleri itibarıyla sermayenin % 10'undan fazlası aynı olarak ödenmişse konu hakkında bilgi:

Fiili dolaşımda olan pay bulunmamaktadır.

Şirket'in çıkarılmış sermayesi 200.000.000 (iki yüz milyon) TL olup, Şirket sermayesi aynı sermaye koyulmak suretiyle ödenmemiştir.

21.4. Sermayeyi temsil etmeyen kurucu ve intifa senetleri vb. hisselerin sayısı ve niteliği hakkında bilgi:

Yoktur.

21.5. İhraççının paylarından, kendisi tarafından bizzat tutulan veya onun adına tutulan veya bağlı ortaklıklarının sahip oldukları İhraççı paylarının adedi, defter değeri ve nominal değeri:

3 Mayıs 2024
Yoktur.

Altınay
Sermaye Teknolojileri A.Ş.
Sermaye Teknolojileri Bulvarı No:44
Kat:1 No:201-202 Pendik - İstanbul
Pendik V.D: 061 041 5230
Tic. Sic. No: 295097
Tic. Sic. No: 295097



EMAR RESIDENCE
Emar Mah. Lıradıye Cad. Emar Residence
No:2116 Kapı No:263 Üsküdar İstanbul
T: +90 216 400 2606
Umraniye No: 2950970709
Mersis: 0295-0950-7050-0001
milres@letvencapital.com
letvencapital.com

Türkiye İsmail Kalkınma Bankası A.Ş.
İsmail Kalkınma Bankası A.Ş.

ZİRAAT YATIRIM
MENKUL DEĞERLER A.Ş.
Levent Mah. Gönül Sok. No: 22
(Etiler - Paşajı) Kat: 1 Beşiktaş/İST.
Büyü Mükemmeller V.D. 088 010 4594

ZİRAAT YATIRIM
MENKUL DEĞERLER A.Ş.

21.6. Varanlı sermaye piyasası araçları, paya dönüştürülebilir tahvil, pay ile değiştirilebilir tahvil vb. sermaye piyasası araçlarının miktarı ve dönüştürme, değişim veya talep edilme esaslarına ilişkin bilgi:

Yoktur.

21.7. Grup şirketlerinin opsiyona konu olan veya koşullu ya da koşulsuz bir anlaşma ile opsiyona konu olması kararlaştırılmış sermaye piyasası araçları ve söz konusu opsiyon hakkında ilişkili kişileri de içeren bilgi:

Yoktur.

21.8. İzahnamede yer alması gereken finansal tablo dönemleri itibarıyla yapılan sermaye artırımları ve kaynakları ile sermaye azaltımları, yaratılan/iptal edilen pay grupları ve pay sayısında değişikliğe yol açan diğer işlemlere ilişkin bilgi:

İhraççı'nın kuruluşundan itibaren yapmış olduğu sermaye artırımlarına ilişkin tablo aşağıdaki gibidir:

Tescil Tarihi	TTSG Tarihi	Artırım Öncesi Sermaye (TL)	Artırım Sonrası Sermaye (TL)	Artırım Kaynağı
26.07.2023	26.07.2023	55.555.600	200.000.000	Artırılan sermaye bedelinin tamamını oluşturan 144.444.400-TL'nin 115.555.600 TL'si nominal sermaye bedeli olarak Hakan Altınay'dan, 28.888.800 TL'si nominal sermaye bedeli olarak Letven Capital Girişim Sermayesi Portföy Yönetimi A.Ş. Milres Girişim Sermayesi Yatırım Fonu tarafından Şirket'in finansal tablolarında yer alan hisse senedi ihraç primlerinden olmak üzere iç kaynaklardan karşılanmıştır.
31.01.2022	31.01.2022	50.000.000	55.555.600	Artırılan sermaye bedelinin tamamını oluşturan 5.555.600,00-TL'ye tekabül eden 55.556 adet (B) Grubu Pay emisyon primli olarak çıkarılmış olup, (B) Grubu Payların her biri için 2.795-TL bedelin tamamı nakden tescilden önce karşılanmıştır.
04.12.2020	07.12.2020	2.000.000,00	50.000.000	Artırılan sermaye bedelinin tamamını oluşturan 48.000.000-TL'si Şirket'in 2016, 2017 ve 2018 yılları kârlarından karşılanmış olup, bu tutar İstanbul SMM odasına 2410 sicil no ile kayıtlı SMMM-Yaşar Oer tarafından 27.11.2020 tarih ve 2020/09 sayılı raporu ile tespit edilmiştir.
29.03.2017	04.04.2017	100.000	2.000.000	Artırılan sermaye bedelinin tamamını oluşturan 1.900.000,00-TL'si Şirket'in 2016 yılı kârından karşılanmış olup, bu tutar İstanbul SMM odasına 2410 sicil no ile kayıtlı SMMM-Yaşar Oer tarafından 23.03.2017 tarih ve 2017/02 sayılı raporu ile tespit edilmiştir.

- 3 Mayıs 2024

ZİRAAT YATIRIM
MENKUL DEĞERLER A.Ş.
Levent Mah. Gönül Sok. No:22
(Etiler - Beşiktaş) Kat: 1 Beşiktaş/İST.
Mikrobilanço V.D. 098 010 4594

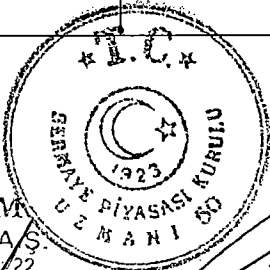

MILRES
LETVEN CAPITAL GİRİŞİM SERMAYESİ
PORTFÖY YÖNETİMİ A.Ş.
MİLRÉS GİRİŞİM SERMAYESİ YATIRIM FONU
MILRES 253
YATIRIM FİNANSMAN
MENKUL DEĞERLER A.Ş.

EMAR SQUARE HEIGHTS K26 D2606
Ünvan Mah. Ubadiye Cad. Emar Residence
No:82E İç Kapı No:263 Üsküdar İstanbul
T: +90 216 400 2606
Ümraniye V.D. 2950990709
Mersis: 0295-0990-7090-0001
milres@letvencapital.com
letvencapital.com

Türkiye İstatistik Kurumu A.Ş.
Hakkı

- 3 Mayıs 2024

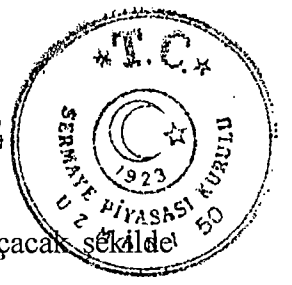

Yeni pay alma hakkını kısıtlama yetkisi, pay sahipleri arasında eşitsizliğe yol açacak şekilde kullanılamamaktadır.

(A) veya (B) Grubu Paylar'dan herhangi birinin herhangi bir sebeple Borsa'da devrolunması veya Borsa'da işlem görebilir nitelikte paya dönüştürülmesi için Şirket Esas Sözleşmesi'nde değişiklik yapılması ve Esas Sözleşme'deki değişikliğin Genel Kurul'da onaylanması gerekmektedir.

b) Esas Sözleşme'nin "Genel Kurul" başlıklı 10'uncu maddesi uyarınca;

Genel Kurullar, olağan veya olağanüstü olarak toplanırlar. Olağan ve olağanüstü Genel Kurul toplantıları hakkında ilgili mevzuat düzenlemelerine uyulur. Genel Kurullar'da toplantı ve karar yeter sayıları konusunda TTK ve SPKn hükümleri ile Kurumsal Yönetim İlkeleri'ne ilişkin düzenlemelere uyulur.

Her bir (A) Grubu ve (B) Grubu Pay, olağan ve olağanüstü Genel Kurul toplantılarında oyda imtiyazlı olup, bu imtiyaz Genel Kurul'da yapılacak oylamada her bir (A) Grubu ve (B) Grubu Pay'a 5 (beş) oy hakkı verir.

SPKn ve TTK'de daha ağır nisaplar öngörülen haller saklı kalmak kaydıyla, Şirket Genel Kurulu'nun aşağıdaki konularda karar alabilmesi için (A) Grubu ve (B) Grubu pay sahiplerinin sahip oldukları oy haklarının çoğunluğunun ilgili kararın müzakeresinde olumlu oy kullanmış olması gerekmektedir:

- (i) Her türlü Esas Sözleşme değişikliği;
- (ii) Kayıtlı sermaye sistemi dışında gerçekleştirilecek, Şirket sermayesinin artırılması veya azaltılması veya yeni hisse sınıfları veya imtiyazlı hisselerin ihracı veya oluşturulmasını öngören herhangi bir anlaşmaya izin verilmesi, düzenlenmesi veya akdedilmesi;
- (iii) Kanuni rüçhan haklarının tamamen veya kısmen kısıtlanması veya kaldırılması;
- (iv) Şirket'in feshi veya tasfiyesi;
- (v) Yürürlükteki mevzuat uyarınca Şirket'in borçlarını ödemekten aciz haline düşeceği herhangi bir başvurunun yapılması veya borçların yeniden yapılandırılması, düzenlenmesi veya ertelenmesi veya konkordato için yürürlükteki yasalar veya daha sonra yürürlüğe girecek yasalar kapsamında yasal işlem başlatılması veya söz konusu yasalar kapsamında gayri iradi bir davada tedbir kararı verilmesine rıza gösterilmesi veya Şirket'e yediemin, tasfiye memuru, kayyum veya vekil (veya benzeri bir memur) atanması başvurusunda bulunulması veya atanmasına izin verilmesi;
- (vi) Şirket'in gerçekleştireceği her türlü birleşme, devralma ve bölünme işlemleri;
- (vii) Halka arz kararının alınması ve bununla ilgili her türlü iş ve işlemin gerçekleştirilmesi;
- (viii) Şirket'in hisselerinin, menkul kıymetler borsasında veya piyasada işlem görmesi;
- (ix) Yıllık net kârın %50'sini (yüzde elli) aşacak tutarda temettü dağıtılması; kâr dağıtım politikasının değiştirilmesi;
- (x) Yönetim Kurulu'nun sunacağı her türlü raporun onaylanması, ibra edilmeleri;
- (xi) Yönetim Kurulu üyelerinin huzur hakkı veya ücret veya sair haklarının bir önceki yıla oranla yıllık TÜFE artışı + %10'dan fazla artışa neden olacak şekilde belirlenmesi;
- (xii) Bağımsız denetçinin seçimi.

c) Esas Sözleşme'nin "Yönetim Kurulu ve Süresi" başlıklı 7'nci maddesi uyarınca,

Şirket'in işleri ve idaresi Genel Kurul tarafından TTK ve sermaye piyasası mevzuatı hükümleri ile SPK'nin düzenlemeleri çerçevesinde, üye sayısının en fazla yarısından fazla (A) veya (B) Grubu

ZİRAAT YATIRIM
MENKUL DEĞERLER A.Ş.
Levni Mah. Gönca Sok. No:22
(Emir. Pasajı) Kat: 1 Beşiktaş/İST.
Büyükdere Mkt. Merkezleri V.D. 998 010 4594

YATIRIM FİNANSMAN
MENKUL DEĞERLER A.Ş.

MİLETS
ULUSLARARASI SERMAYE YATIRIM MENKUL DEĞERLER A.Ş.
Nispetiye Çarşı No: 10/1 Beşiktaş/İST.
Tic. Sic. No: 27090
V.D. 998 010 4594

Türkiye İhtisap Bankası A.Ş.
Omanlıy. V.D. 295 090 099
Tic. Sic. No: 27090
V.D. 998 010 4594

- 3 Mayıs 2021



pay sahipleri veya gösterecekleri adaylar arasından seçilecek 6, 8 veya 10 kişiden oluşabilecek bir Yönetim Kurulu tarafından yürütülür.

Yönetim Kurulu'nda görev alacak bağımsız üyelerin sayısı ve nitelikleri SPK'nin kurumsal yönetime ilişkin düzenlemeleri başta olmak üzere sermaye piyasası mevzuatına göre tespit edilir.

Yönetim Kurulu üyeleri en fazla 3 (üç) yıl süreyle görev yaparlar. Seçim süresi sona eren Yönetim Kurulu üyeleri yeniden seçilebilirler.

d) Esas Sözleşme'nin "Yönetim Kurulunun Teşekkülü ve Yönetim Kurulu Toplantıları" başlıklı 8'inci maddesi uyarınca,

Sermaye piyasası mevzuatı uyarınca, Yönetim Kurulu üyelerinin en fazla yarısı, aşağıda gösterilen şekilde Genel Kurul tarafından imtiyazlı pay sahipleri tarafından aday gösterilen kişiler arasından seçilecektir. TTK ve sermaye piyasası mevzuatı hükümlerine uymak kaydıyla, (A) ve (B) Grubu pay sahipleri Yönetim Kurulu üye sayısına göre aday gösterme imtiyazını aşağıdaki şekilde kullanacaklardır:

- 6 (altı) üyeden oluşan Yönetim Kurulu'nun 1 (bir) üyesi (B) Grubu pay sahiplerinin gösterecekleri adaylar arasından, 2 (iki) üyesi (A) Grubu pay sahipleri tarafından aday gösterilen adaylar arasından,
- 8 (sekiz) üyeden oluşan Yönetim Kurulu'nun 1 (bir) üyesi (B) Grubu pay sahiplerinin gösterecekleri adaylar arasından, 3 (üç) üyesi A Grubu pay sahipleri tarafından aday gösterilen adaylar arasından,
- 10 (on) üyeden oluşan Yönetim Kurulu'nun 1 (bir) üyesi (B) Grubu pay sahiplerinin gösterecekleri adaylar arasından, 4 (dört) üyesi (A) Grubu pay sahipleri tarafından aday gösterilen adaylar arasından.

(A) ve (B) Grubu pay sahiplerinin gösterecekleri adaylar söz konusu pay sahiplerinin kendi aralarında yapacakları bir toplantı ile söz konusu payların oy çokluğu ile belirlenecektir.

(A) Grubu pay sahipleri tarafından Genel Kurullar'da önerilebilecek olan Yönetim Kurulu üyeleri ya da bunların temsilcileri için, (B) Grubu pay sahiplerinin önceden yazılı onayı alınacaktır.

Şirket'in Yönetim Kurulu toplantısına katılma hakkına sahip olanlar bu toplantılara, TTK'nin 1527'nci maddesi uyarınca elektronik ortamda da katılabilir.

Yönetim Kurulu tarafından 1 (bir) başkan ve başkan bulunmadığı zamanlarda başkana vekâlet etmek üzere en az 1 (bir) başkan vekilinin her yıl, (A) Grubu pay sahiplerinin çoğunluğu tarafından aday gösterilerek seçilmiş olan Yönetim Kurulu üyeleri arasından seçileceği düzenlenmiştir.

Yönetim Kurulu üye tam sayısının çoğunluğu ile toplanır ve kararlar toplantıda hazır bulunan üyelerin çoğunluğu ile alınır. Yönetim Kurulu'nun toplantı şekli, gündemi, toplantıya davet, oy kullanımları, toplantı ve karar yeter sayıları gibi hususlar hakkında TTK ve sermaye piyasası mevzuatının ilgili hükümleri uygulanır.

Bağımsız Yönetim Kurulu üyelerinin oylarına ilişkin ve ayrıca işlemler özelinde uygulanabilir olan sermaye piyasası mevzuatı düzenlemeleri saklı kalmak kaydıyla, aşağıdaki hususlardan herhangi biri ile ilgili olarak Şirket tarafından yapılacak her tür işlem, Yönetim Kurulu tarafından karar alınmasını gerektirmektedir ve ilgili kararlar ancak en az (B) Grubu pay sahibi tarafından gösterilen adaylar arasından atanmış 1 (bir) Yönetim Kurulu üyesinin ve (A) Grubu pay sahibi tarafından gösterilen adaylar arasında atanmış 1 (bir) Yönetim Kurulu üyesinin olumlu oyu ile alınacaktır:

(i) Yıllık Bütçe'nin onaylanması;

Savunma Yatırımcileri A.Ş.
Sarıyeri Mah. Libanliye Cad. Emar Residence
No: 263 Kat: 4 Üsküdar İstanbul
T: +90 216 400 2606
F: +90 216 400 2606
Ümraniye V.D. 2950930709
Mersis: 0295-0990-7090-0001
milres@letvncapital.com
letvncapital.com

ZİRAAT YATIRIM
MENKUL DEĞERLER A.Ş.
Levazım Mah. Borca Sok. No: 22
(Emek Pasajı) Kat: 1 Beşiktaş/İST.
Tic. Sic. No: 270900
Mükellef V.D. 998 010 4594

YATIRIM MENKUL DEĞERLER A.Ş.

EMAR RESIDENCE HEIGHTS 06 D2606
Ünvan Mah. Libanliye Cad. Emar Residence
No: 263 Kat: 4 Üsküdar İstanbul
T: +90 216 400 2606
F: +90 216 400 2606
Ümraniye V.D. 2950930709
Mersis: 0295-0990-7090-0001
milres@letvncapital.com
letvncapital.com

Sinai Yatırım Bankası A.Ş.

- 3 Mayıs 2024



- (ii) Sermaye piyasası mevzuatının önemli nitelikte işlemlere ilişkin düzenlemelerine uymak kaydıyla, yıllık bütçede öngörülmedikçe, Şirket'in, (tek işlemle veya bir seri işlemle) 200.000 (iki yüz bin) USD üzerinde bir harcama ile maddi yahut maddi olmayan iktisadi bütünlük oluşturan varlıkları (işletme) satın alması;
- (iii) Yıllık bütçe ile uyumlu olmayan bir yatırım taahhüdünde bulunulması veya yatırımın yapılması;
- (iv) Şirket'in, herhangi bir işletme nezdinde (tüzel kişiliğe sahip olsun veya olmasın) herhangi bir oranda iştirak/ortaklık payı edinmesi, her türlü adi girişim ve sair ortaklığa taraf olması;
- (v) Sermaye piyasası mevzuatının önemli nitelikteki işlemlere ilişkin düzenlemelerine uymak kaydıyla, Şirket'in (olağan iş kapsamında sayılan iş ve işlemler hariç olmak üzere) her türlü maddi yahut maddi olmayan varlığı üzerinde (özellikle her türlü satış, kira, takyidat ve lisans hakkı tesis edilmesi dâhil olmak, ancak bunlarla sınırlı olmamak üzere) her türlü tasarrufta bulunulması yahut bunların sair yollarla elden çıkarılması;
- (vi) Sermaye piyasası mevzuatının örtülü kazanç aktarımına ilişkin hükümleri saklı kalmak üzere ve Şirket'in kendisi adına, sermayesine katıldığı şirketler, grup şirketleri ve üçüncü kişiler lehine verilecek teminatlar bakımından sermaye piyasası mevzuatı çerçevesinde belirlenen esaslara uyulması kaydıyla Şirket ile Bağlı Ortaklıklar'ı, pay sahipleri, Yönetim Kurulu üyeleri, Şirket'in yöneticileri yahut çalışanları veya bu şahısların ilişkili oldukları kişiler ile borç alınıp verilmesi ve herhangi bir şekilde teminat verilmesi de dâhil olmak üzere bir işlem yapılması veya bu gibi işlemlere taraf olunması veya bu işlemlerin feshedilmesi (şüpheyne mahal vermemek adına, Şirket'in günlük olağan faaliyetleri kapsamındaki mutavavens, harcırah ve sair ödemeleri ile Şirket'in sermaye piyasası mevzuatında öngörülen esaslara uygun şekilde Bağlı Ortaklıklar'ı ile gerçekleştirilen işlemler bu madde kapsamı dışındadır);
- (vii) Yıllık bütçede öngörülmedikçe, herhangi bir zamanda, bir ya da birden fazla işe alımla aylık maaşı brüt 10.000 (on bin) USD'yi geçen çalışanların ve her halükarda, 1 (bir) mali yıl içerisinde yapılacak bir ya da birden fazla işe alımla, aylık maaş toplamı brüt 200.000 (iki yüz bin) USD'yi geçen çalışanların işe alınması, istihdam koşullarının belirlenmesi ve değiştirilmesi, bu çalışanların işten çıkarılması (şüpheyne mahal vermemek adına, mevcut çalışanların istihdam koşullarının değişmesi de buradaki parasal sınırların üzerinde bir ekonomik etki doğuracaksa, söz konusu değişim de işbu maddeye dâhil olarak değerlendirilecektir);
- (viii) Sermaye piyasası mevzuatının önemli nitelikte işlemlere ilişkin düzenlemelerine uymak kaydıyla, yıllık bütçede öngörülmedikçe, Şirket'in, genel gideri veya yatırım harcaması olmayan (tek bir işlemle veya bir seri işlemle, süreli olması halinde ise, 12 aylık süre içinde), 200.000 (iki yüz bin) USD'yi aşan asli veya fer'i borç taahhüdü altına girmesi; sermaye piyasası mevzuatının önemli nitelikte işlemlere ilişkin düzenlemelerine uymak kaydıyla, yıllık bütçede öngörülmedikçe, 200.000 (iki yüz bin) USD üzerinde malvarlığı satışı veya devredilmesi;
- (ix) Halka arz ile ilgili her türlü iş, işlem ve başvurunun gerçekleştirilmesi;
- (x) Her türlü menkul ihracına dair yürütülebilecek her türlü işlem;
- (xi) (C) Grubu Paylar hariç olmak üzere, Şirket sermayesini temsil eden paylar üzerinde tesis edilen takyidatların pay defterine işlenmesi;
- (xii) Sermaye piyasası mevzuatında öngörülen esaslara uyulması kaydıyla, Şirket'in herhangi bir kişinin herhangi bir borcuna kefil, garantör ve sair sıfatıyla teminat olarak bulunulması;

Akınay
Savunma Akademi A.Ş.
Savunma Akademi A.Ş. Şirket No: 1/4K
İçişleri Bakanlığı, Ankara
Tic. Sic. No: 061 041 5230
V.D. No: 005104162-3000014

ZİRAAT YATIRIM
MENKUL DEĞERLER A.Ş.
Levent Mah. Gönç Sok. No: 22
(Emek Pasajı) Kat: 4 Beşiktaş/İST.
Yük. Mük. Defter No: 990 910 4594

YATIRIM FİNANSMAN MENKUL DEĞERLER A.Ş.
NETİCE KAPITAL GİRİŞİM SERMAYESİ
ORTAKLIK YÖNETİMİ A.Ş.
T.C. SERMAYE PİYASASI YATIRIM FONU

İş Bankası
İş Bankası Kurumu Bankası A.Ş.
Tic. Sic. No: 270900
M. No: 270900
Yatırım Menkul Değerler A.Ş. Şubesi

- 3 Mayıs 2024



- (sermaye piyasası mevzuatının örtülü kazanç aktarımına ilişkin hükümleri saklı kalmak ve Şirket'in kendisi adına, sermayesine katıldığı şirketler, grup şirketleri ve üçüncü kişiler lehine verilecek teminatlar bakımından sermaye piyasası mevzuatı çerçevesinde belirlenen esaslara uyulması kaydıyla, bağlı ortaklıkları ve iştirakleri ile gerçekleştirilen işlemler bu madde kapsamı dışındadır.);
- (xiii) Şirket tarafından 200.000 (iki yüz bin) USD'yi aşacak tutarda herhangi bir kişi aleyhine dava veya icra takibi başlatılması, başlamış her türlü dava ve icra takiplerinde sulh olunması;
- (xiv) Kanunen zorunlu olanlar dışında, mali yıl, muhasebe veya muhasebe uygulamalarındaki her türlü değişiklik, ve
- (xv) Sermaye piyasası mevzuatının örtülü kazanç aktarımına ilişkin hükümleri saklı kalmak ve Şirket'in kendisi adına, sermayesine katıldığı şirketler, grup şirketleri ve üçüncü kişiler lehine verilecek teminatlar bakımından sermaye piyasası mevzuatı çerçevesinde belirlenen esaslara uyulması kaydıyla, Şirket'in Bağlı Ortaklıkları'nda sahip olduğu paylara dair (her türlü yönetsel hak özellikle dâhil olmak ancak bunlarla sınırlı olmamak üzere) her türlü hakkın kullanılması.

Şirket Yönetim Kurulu'na bağlı olarak Riskin Erken Saptanması Komitesi, Denetimden Sorumlu Komite, Aday Gösterme Komitesi, Ücret Komitesi ve Kurumsal Yönetim Komitesi ile sermaye piyasası mevzuatı kapsamında kurulması gerekli olan diğer komiteler kurulur. Ancak Yönetim Kurulu yapılanması gereği ayrı bir Aday Gösterme Komitesi ve Ücret Komitesi oluşturulamaması durumunda, Kurumsal Yönetim Komitesi bu komitelerin görevlerini yerine getirecektir. Komitelerin oluşturulması, üyelerin sayısı, seçimi ve ifa edecekleri görevler ile ilgili olarak SPKn hükümleri, SPK'nin kurumsal yönetime ilişkin düzenlemeleri ile TTK hükümlerine uyulur. Komite üyeleri Yönetim Kurulu tarafından seçilir ve atanır.

Yönetim Kurulu üyelerine verilecek ücret ve diğer mali haklar, TTK, SPKn ve ilgili diğer mevzuat hükümleri ile SPK'nin Kurumsal Yönetim İlkeleri dikkate alınarak Genel Kurul tarafından belirlenir.

Yönetim Kurulu üyeliklerinden birinin herhangi bir sebeple boşalması veya bağımsız Yönetim Kurulu üyesinin bağımsızlığını kaybetmesi halinde TTK hükümleri ile sermaye piyasası mevzuatına uygun olarak Yönetim Kurulu tarafından, geçici olarak atama yapılır ve müteakip ilk Genel Kurul'un onayına sunulur. Genel Kurul tarafından seçimi onaylanan üye, yerine seçildiği üyenin kalan görev süresini tamamlar.

Herhangi bir şüpheye mahal bırakmamak adına,

- i. (A) Grubu pay sahiplerinin göstereceği adaylar arasında seçilen Yönetim Kurulu üyelerinden birinin üyeliğinin boşalması halinde yerine (A) Grubu pay sahipleri tarafından,
- ii. (B) Grubu pay sahiplerinin göstereceği adaylar arasında seçilen Yönetim Kurulu üyelerinden birinin üyeliğinin boşalması halinde yerine (B) Grubu pay sahipleri tarafından,
- iii. Bağımsız Yönetim Kurulu üyelerinden birinin üyeliğinin boşalması halinde Yönetim Kurulu tarafından

Şirket Esas Sözleşmesi ve ilgili mevzuata uygun şekilde gösterilecek adaylar arasında TTK'nin 363'üncü maddesi uyarınca ve bir sonraki Genel Kurul'un onayına sunulmak üzere seçilecektir.

Yönetim Kurulu üyeleri, Esas Sözleşme'yle atanmış olsalar dahi, gündemde ilgili bir maddenin bulunması veya madde bulunmasa bile haklı bir sebebin varlığı halinde, Genel Kurul kararıyla her zaman görevden alınabilirler.

Altınay
Savunma Teknolojileri A.Ş.
Sarıyer Mah. Gönç Sok. No:1/4A
Etiler Kat:1 Beşiktaş/İST.
Tic. Sic. No: 271102 Etiler/İST.
Tic. Sic. No: 271102 Etiler/İST.
Tic. Sic. No: 271102 Etiler/İST.
Tic. Sic. No: 271102 Etiler/İST.
Tic. Sic. No: 271102 Etiler/İST.

ZİRAAT YATIRIM
MENKUL DEĞERLER A.Ş.
Levent Mah. Gönç Sok. No:22
(Emir Pasajı) Kat:1 Beşiktaş/İST.
Rünye Mük. No: Her V.D. 998/010 4594

ZİRAAT YATIRIM
MENKUL DEĞERLER A.Ş.

LEFEN CAPITAL GİRİŞİM SİRKÜLERİ
PORTFÖY YÖNETİMİ A.Ş.
MÜBES GİRİŞİM SERMAYE YATIRIM ORDU

EMAR APARTMANI
Etiler Mah. Übadiye Cnd. Emar Residence
No:263 Etiler Kat:1 Beşiktaş/İST.
Tic. Sic. No: 271102 Etiler/İST.

ZİRAAT YATIRIM
MENKUL DEĞERLER A.Ş.

- 3 Mayıs 2024

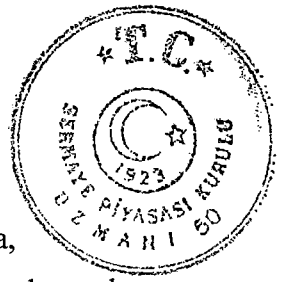

e) Esas Sözleşme'nin "*Şirketin İdaresi ve Temsili*" başlıklı 9'uncu maddesi uyarınca,

Şirket'in yönetimi ve dışarıya karşı temsili Yönetim Kurulu'na aittir. Şirket adına düzenlenecek ve Şirket'i taahhüt altına sokacak her türlü evrak ve sözleşmenin geçerli olabilmesi için bunların Şirket'in unvanı altına konmuş ve Şirket'i ilzama yetkili Yönetim Kurulu başkanının münferit veya 2 (iki) Yönetim Kurulu üyesinin müşterek veya Yönetim Kurulu'nca tayin ve tespit edilecek kişilerin imzalarını taşımaları şarttır.

Yönetim Kurulu, Şirket lehine imza yetkisi olan kişileri ve bu kişilerin imza yetkilerinin sınırlarını belirlemeye yetkilidir. Şirket'i sadece tescil ve ilan olunan imza yetkilileri temsil ve ilzam edeceklerdir. Temsile yetkili kişileri ve bunların temsil şekillerini gösterir kararın noterce onaylanmış sureti ticaret sicilinde tescil ve ilan edilmedikçe, temsil yetkisinin devri geçerli olmaz.

İç Yönerge

Esas Sözleşme'nin "*Şirketin İdaresi ve Temsili*" başlıklı 9'uncu maddesi uyarınca, Şirket'in yönetimi ve dışarıya karşı temsili Yönetim Kurulu'na aittir. Yönetim Kurulu, temsil yetkisini bir veya daha fazla murahhas üyeye veya müdür olarak üçüncü kişilere devredebilir. En az 1 (bir) Yönetim Kurulu üyesinin temsil yetkisini haiz olması şarttır. Yönetim kurulu, TTK'nin 367'nci maddesi hükmü gereğince düzenleyeceği bir iç yönergeye göre yönetimi, kısmen veya tamamen bir veya birkaç Yönetim Kurulu üyesine veya üçüncü kişiye devretmeye yetkilidir.

Yönetim Kurulu, temsile yetkili olmayan Yönetim Kurulu üyelerini veya Şirket'e hizmet akdi ile bağlı olanları sınırlı yetkiye sahip ticari vekil veya diğer tacir yardımcıları olarak atayabilir. Bu şekilde atanacak olanların görev ve yetkileri, TTK'nin 367'nci maddesine göre hazırlanacak iç yönergede açıkça belirlenir. Bu durumda iç yönergenin tescil ve ilanı zorunludur. İç yönerge ile ticari vekil ve diğer tacir yardımcıları atanamaz. Yetkilendirilen ticari vekil veya diğer tacir yardımcıları da ticaret siciline tescil ve ilan edilir.

TTK'nin 367'nci ve 371'inci maddeleri ile Esas Sözleşme uyarınca Yönetim Kurulu, Şirket organizasyon yapısının belirlenmesi ve yönetim yetkisinin sınırlı temsile yetkili kişilere devrine ilişkin usul ve esasları düzenleyen 3 Numaralı ve 15.05.2023 tarihli İç Yönergesi'ni 15 Mayıs 2023 tarihli ve 3 sayılı Yönetim Kurulu kararı ile kabul etmiş olup, bahse konu İç Yönerge İstanbul Ticaret Sicili Müdürlüğü nezdinde 26 Mayıs 2023 tarihinde tescil edilerek 26 Mayıs 2023 tarihli ve 10839 sayılı TTSG ile ilan olunmuştur. İç Yönerge kapsamında (A) Grubu imzaya yetkili Yönetim Kurulu başkanının Şirket'i münferiden, sınırlı temsile yetkili olarak belirlenen B1 ve B2 grubu imza yetkililerinin, B1 grubu imza yetkilisi olarak düzenlenen Yönetim Kurulu üyeleri, B2 grubu olarak düzenlenen Genel Müdür, (C) Grubu imza yetkilisi olarak belirlenen Genel Müdür Yardımcısı, D1 grubu olarak belirlenen İş Geliştirme, Pazarlama ve Satıştan sorumlu Direktör/Proje ve Programlardan Sorumlu Direktör, D2 Finans ve Mali İşlerden Sorumlu Direktör, E1 grubu olarak düzenlen İnsan Kaynaklarından sorumlu Müdür, E2 grubu olarak düzenlenen Muhasebe İşlemlerinden Sorumlu Müdür, F1 grubu olarak düzenlenen İdari İşler ve Tesisten Sorumlu Müdür ve F2 grubu olarak düzenlenen Şube Müdürünün müştereken ya da münferiden imza atabilecekleri işlemler İç Yönerge ile tahdidi olarak sayılmıştır.

Aşağıda ilgili İç Yönerge ile B1 ve B2 imza grupları için istisnai konular düzenlenmiş olup, istisnai konular alt derecedeki tüm imza grupları için geçerli olacaktır:

B1 ve B2 grubu imza yetkilileri için istisnai konular:

- her türlü banka ve finans kurumundan nakit kredi kullanımı,
- her türlü banka ve finans kurumu ile borçlu veya kefil sıfatıyla genel kredi sözleşmelerinin imzalanması,

ZİRAAT YATIRIM
MENKUL DEĞERLER A.Ş.
Ziraat Mah. Gonya Sok. No: 22
Etilak Pasajı/Kat: 1 Beşiktaş/İST.
Tic. Sic. No: 299801/010 4594

ZİRAAT YATIRIM
MENKUL DEĞERLER A.Ş.

ZİRAAT YATIRIM
MENKUL DEĞERLER A.Ş.
KAPALAN MAHALLE KAT: 263 ÜSKÜDAR İSTANBUL
No: 263 E-İç Kapı No: 263 Üsküdar İstanbul
Tic. Sic. No: 299801/010 4594
0295-09907799-0001
www.ziraatyatirim.com.tr

- 3 Mayıs 2024

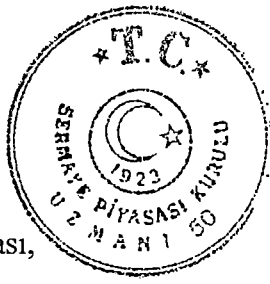

- Şirket'in mülkiyetindeki gayrimenkullerin satışı, Şirket adına gayrimenkul satın alınması,
- Şirket'i her bir sözleşme bazında 10.000.000 (on milyon) USD tutarının üzerinde taahhüt ve borç altına sokacak şekilde her türlü satış veya satın alma sözleşmelerinin imzalanması, iş veya sipariş emri verilmesi.

B2 grubu imza yetkileri için istisnai konular:

- Parasal değeri 10.000 (on bin) USD tutarını aşan niteklkte, bankalardan ve her türlü finans kurumlarından para çekilmesi, yatırılması, çek ve senet tahsil edilmesi, tahsile verilmesi, Şirket'in alacakları karşılığında üçüncü kişilerden teslim alınması ve ciro edilmesi,
- Parasal değeri 10.000 (on bin) USD tutarını aşan niteklkte, bankalara verilmek üzere TL veya yabancı para cinsinden, üçüncü kişi ve kurumlara yapılacak yurt içi veya yurt dışı virman, havale, eft ve diğer transfer talimatlarının imzalanması.

21.13. Esas sözleşmenin ilgili maddesinin referans verilmesi suretiyle ihraççının amaç ve faaliyetleri:

Şirket'in amacı ve faaliyet konuları Esas Sözleşme'nin "Amaç ve Konu" başlıklı 3'üncü maddesi uyarınca belirtilmiş olup özetle; Şirket'in faaliyet konusu savunma sanayisi için 5201 sayılı Kanun ile 5202 sayılı Kanun kapsamında başta hareket kontrol sistemleri, insansız sistemler, deniz sistemleri, silah sistemleri ve mühimmat imha ve kritik ve alt sistemlerinin geliştirilmesi, üretilmesi, üretilen ürünlerin ithal ve ihracı da dâhil olmak üzere alım ve satımı, dağıtım ve pazarlanması, her türlü kurum, kuruluş, sanayi tesisleri ve tüketiciye yönelik ürün ve sistemlerin, tasarımı ve üretilmesidir.

21.14. Yönetim kuruluna ve komitelere ilişkin önemli hükümlerin özetleri:

Esas Sözleşme'nin "Yönetim Kurulu ve Süresi" başlıklı 7'nci maddesi ile Şirket'in işleri ve idaresinin, üye sayısının en fazla yarısı olmak üzere, (A) ve (B) Grubu pay sahipleri veya gösterecekleri adaylar arasından seçilecek 6, 8 veya 10 kişiden oluşan bir Yönetim Kurulu tarafından yürütüleceği düzenlenmiştir. Bu kapsamda (A) Grubu ve (B) Grubu pay sahiplerine Yönetim Kurulu üyelerinin seçiminde aday gösterme imtiyazı tanınmıştır.

Esas Sözleşme'nin "Yönetim Kurulunun Teşekkülü ve Yönetim Kurulu Toplantıları" başlıklı 8'inci maddesinin 1'inci fıkrası uyarınca sermaye piyasası mevzuatı uyarınca, Yönetim Kurulu üyelerinin en fazla yarısı, aşağıda gösterilen şekilde imtiyazlı pay sahipleri tarafından aday gösterilen adaylar arasından Genel Kurul tarafından seçilecektir. TTK ve sermaye piyasası mevzuatı hükümlerine uymak kaydıyla, (A) ve (B) Grubu pay sahipleri Yönetim Kurulu üye sayısına göre aday gösterme imtiyazını aşağıdaki şekilde kullanacaklardır:

6 (altı) üyeden oluşan Yönetim Kurulu'nun 1 (bir) üyesi (B) Grubu pay sahiplerinin gösterecekleri adaylar arasından, 2 (iki) üyesi (A) Grubu pay sahipleri tarafından gösterilecek adaylar arasından,

8 (sekiz) üyeden oluşan Yönetim Kurulu'nun 1 (bir) üyesi (B) Grubu pay sahiplerinin gösterecekleri adaylar arasından, 3 (üç) üyesi (A) Grubu pay sahipleri tarafından gösterilecek adaylar arasından,

10 (on) üyeden oluşan Yönetim Kurulu'nun 1 (bir) üyesi (B) grubu pay sahiplerinin gösterecekleri adaylar arasından, 4 (dört) üyesi (A) Grubu pay sahipleri tarafından gösterilecek adaylar arasından.

İlgili madde ile (A) ve (B) Grubu pay sahiplerinin gösterecekleri adayların söz konusu pay sahiplerinin kendi aralarında yapacakları bir toplantı ile ilgili payların o toplantı ile belirleneceği de düzenlenmektedir.

Altınay
Savunma Teknolojileri A.Ş.
Sarıyer, Mecidiyeköy, Teknokent, Sarıyer, No:1/4
Etiler, Beşiktaş, İstanbul
Tic. Sic. No: 2701-202 Pendik - İstanbul
Vergi No: 341 041 9200
MERSİS No: 34160000000000000000000000

ZİRAAT MENKUL DEĞERLER A.Ş.
Levent, Nispetiye, Gönül Sok. No: 22
(Emlak Pasajı) Kat: 1, Beşiktaş/İST.
Piyasalar, Mükemmeller V.D. 998 010 4594

YATIRIM MENKUL DEĞERLER A.Ş.
LEVENT APART GRUŞİM SERMAYESİ
YATIRIM YÖNETİMİ A.Ş.
LEVENT GRUŞİM SERMAYESİ YATIRIM MENKUL DEĞERLER A.Ş.

Yatırım Menkul Değerler A.Ş. ile belirleneceği
Ünvan: Yatırım Menkul Değerler A.Ş. T.C. Ticaret Sicil No: 2701-202
No: 82716 /c Kısıp No: 263 Üsküdar İstanbul
Tic. Sic. No: 2701-202 Pendik - İstanbul
Tic. Sic. No: 2701-202 Pendik - İstanbul
Tic. Sic. No: 2701-202 Pendik - İstanbul
Mersis: 34160000000000000000000000
Tic. Sic. No: 2701-202 Pendik - İstanbul
Tic. Sic. No: 2701-202 Pendik - İstanbul
Tic. Sic. No: 2701-202 Pendik - İstanbul

- 3 Mayıs 2024

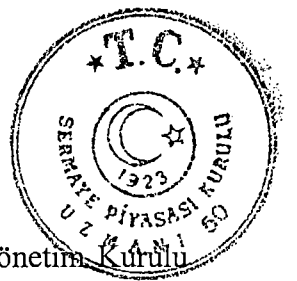

(A) ve (B) Grubu pay sahiplerinin gösterecekleri adaylar arasından seçilecek Yönetim Kurulu üyeleri bağımsız üyeler haricindeki üyelerden olacaktır. (A) Grubu pay sahipleri tarafından Genel Kurul'da aday gösterilebilecek olan Yönetim Kurulu üyeleri ya da bunların temsilcileri için (B) Grubu pay sahiplerinin önceden yazılı onayı alınacaktır.

Yönetim Kurulu'nda görev alacak bağımsız üyelerin sayısı ve nitelikleri, SPK'nin kurumsal yönetime ilişkin düzenlemeleri başta olmak üzere sermaye piyasası mevzuatına göre tespit edilir.

Yönetim Kurulu her yıl, (A) Grubu pay sahiplerinin çoğunluğu tarafından aday gösterilerek seçilmiş olan Yönetim Kurulu üyeleri arasından 1 (bir) başkan ve başkan bulunmadığı zamanlarda başkana vekâlet etmek üzere en az 1 (bir) başkan vekili seçeceği düzenlenmiştir.

Yönetim Kurulu üyeliklerinden birinin herhangi bir sebeple boşalması veya bağımsız Yönetim Kurulu üyesinin bağımsızlığını kaybetmesi halinde;

- (i) (A) Grubu pay sahiplerinin göstereceği adaylar arasından seçilen Yönetim Kurulu üyelerinden birinin üyeliğinin boşalması halinde yerine (A) Grubu pay sahipleri tarafından,
- (ii) (B) Grubu pay sahiplerinin göstereceği adaylar arasından seçilen Yönetim Kurulu üyelerinden birinin üyeliğinin boşalması halinde yerine (B) Grubu pay sahipleri tarafından,
- (iii) Bağımsız Yönetim Kurulu üyelerinden birinin üyeliğinin boşalması halinde Yönetim Kurulu tarafından,

Şirket Esas Sözleşmesi ve ilgili mevzuata uygun şekilde gösterilecek adaylar arasından TTK'nin 363'üncü maddesi uyarınca ve bir sonraki Genel Kurul'un onayına sunulmak üzere seçilecektir.

Şirket Esas Sözleşmesi'nin "*Kurumsal Yönetim İlkelerine Uyum*" başlıklı 17'inci maddesinde SPK'nin Kurumsal Yönetim İlkeleri'ne uyulacağı düzenlenmektedir. Bu kapsamda, zorunlu ilkelere uyulmaksızın yapılan işlemler ve alınan Yönetim Kurulu kararları geçersiz olup ilgili kararlar Esas Sözleşme'ye aykırı sayılacaktır. Aynı şekilde, Kurumsal Yönetim İlkeleri'nin uygulanması bakımından önemli nitelikte sayılan işlemlerde ve Şirket'in önemli nitelikteki ilişkili taraf işlemlerinde ve üçüncü kişiler lehine teminat, rehin, ipotek ve kefalet verilmesine ilişkin işlemlerinde SPK'nin kurumsal yönetime ilişkin düzenlemelerine uyulması gerekmektedir.

Esas Sözleşme'nin "*Yönetim Kurulunun Teşekkülü ve Yönetim Kurulu Toplantıları*" başlıklı 8'inci maddesi uyarınca Yönetim Kurulu'na bağlı olarak Riskin Erken Saptanması Komitesi, Denetimden Sorumlu Komite, Aday Gösterme Komitesi, Ücret Komitesi ve Kurumsal Yönetim Komitesi ile sermaye piyasası mevzuatı kapsamında kurulması gerekli olan diğer komiteler kurulacaktır. Yönetim Kurulu yapılanması gereği ayrı bir Aday Gösterme Komitesi ve Ücret Komitesi oluşturulamaması durumunda, Kurumsal Yönetim Komitesi bu komitelerin görevlerini yerine getirecektir. Komitelerin oluşturulması, üyelerin sayısı, seçimi ve ifa edecekleri görevler ilgili olarak SPK'nin hükümleri, SPK'nin kurumsal yönetime ilişkin düzenlemeleri ile TTK hükümlerine uyulur. Komite üyeleri Yönetim Kurulu tarafından atanacaktır. Yönetim Kurulu üyelerine verilecek ücret ve diğer mali haklar, TTK, SPK'n ve ilgili diğer mevzuat hükümleri ile SPK'nin Kurumsal Yönetim İlkeleri dikkate alınarak Genel Kurul tarafından belirleneceği düzenlenmektedir.

Bağımsız Yönetim Kurulu üyelerinin oylarına ilişkin ve ayrıca işlemler özelinde uygulanabilir olan sermaye piyasası mevzuatı düzenlemeleri saklı kalmak kaydıyla, aşağıdaki hususlardan Esas Sözleşme'nin ilgili maddesinde detayları belirtilen Yönetim Kurulu önemli konularından herhangi biri ile ilgili olarak Şirket tarafından yapılacak her tür işlem, Yönetim Kurulu tarafından karar alınmasını gerektirmektedir ve ilgili kararların ancak en az (B) Grubu pay sahibi tarafından gösterilen adaylar arasından atanmış 1 (bir) Yönetim Kurulu üyesinin ve (A) Grubu pay sahipleri tarafından gösterilen adaylar arasında atanmış 1 (bir) Yönetim Kurulu üyesinin onayıyla alınacağı düzenlenmektedir.

Sayın Yönetim Kurulu Başkanı A.Ş.
Sermaye Piyasası Kurulu
Etiler Mah. Katip Çelebi Sok. No: 22
06480 Beştepe/Beşiktaş/İST.
Tic. Sic. No: 270912
V.D. No: 299804/01-202
Faks: 0312 441 1630
E-posta: sekreterlik@spk.gov.tr

ZİRAAT BANKASI MENKUL DEĞERLER A.Ş.
Lütfiye Mah. Göryazı Sok. No: 22
(Etiler Katip Çelebi) Kat: 4 Beştepe/İST.
Etiler Mah. Katip Çelebi V.D. No: 2998 040 4594

YATIRIM MENKUL DEĞERLER A.Ş.

YATIRIM MENKUL DEĞERLER A.Ş.
Sermaye Piyasası Kurulu
Etiler Mah. Katip Çelebi Sok. No: 22
06480 Beştepe/Beşiktaş/İST.
Tic. Sic. No: 270912
V.D. No: 299804/01-202
Faks: 0312 441 1630
E-posta: sekreterlik@spk.gov.tr

21.15. Her bir pay grubunun sahip olduğu imtiyazlar, bağlam ve sınırlamalar hakkında bilgi:

Şirket paylarından (C) Grubu Paylar'a herhangi bir imtiyaz tanınmamış olup (A) ve (B) Grubu Paylar'a tanınan imtiyazlar aşağıda yer almaktadır.

A. Aday Gösterme İmtiyazı

Esas Sözleşme'nin "Yönetim Kurulu ve Süresi" başlıklı 7'nci maddesi uyarınca Şirket'in işleri ve idaresinin, üye sayısının en fazla yarısı olmak üzere, (A) ve (B) Grubu pay sahipleri veya gösterecekleri adaylar arasından seçilecek 6, 8 veya 10 kişiden oluşan bir Yönetim Kurulu tarafından yürütüleceği düzenlenmiştir. Bu kapsamda (A) ve (B) Grubu pay sahiplerine Yönetim Kurulu üyelerinin seçiminde aday gösterme imtiyazı tanınmıştır.

Esas Sözleşme'nin "Yönetim Kurulunun Teşekkülü ve Yönetim Kurulu Toplantıları" başlıklı 8'inci maddesinin 1'inci fıkrası uyarınca "Sermaye piyasası mevzuatı uyarınca, Yönetim Kurulu üyelerinin en fazla yarısı, aşağıda gösterilen şekilde imtiyazlı pay sahipleri tarafından gösterilen adaylar arasından Genel Kurul tarafından seçilecektir. TTK ve sermaye piyasası mevzuatı hükümlerine uymak kaydıyla, A ve B grubu pay sahipleri yönetim kurulu üye sayısına göre aday gösterme imtiyazını aşağıdaki şekilde kullanacaklardır:

- 6 (altı) üyeden oluşan Yönetim Kurulu'nun 1 (bir) üyesi B grubu pay sahiplerinin gösterecekleri adaylar arasından, 2 (iki) üyesi A Grubu pay sahipleri tarafından aday gösterilen adaylar arasından,
- 8 (sekiz) üyeden oluşan Yönetim Kurulu'nun 1 (bir) üyesi B grubu pay sahiplerinin gösterecekleri adaylar arasından, 3 (üç) üyesi A Grubu pay sahipleri tarafından aday gösterilen adaylar arasından,
- 10 (on) üyeden oluşan Yönetim Kurulu'nun 1 (bir) üyesi B grubu pay sahiplerinin gösterecekleri adaylar arasından, 4 (dört) üyesi A Grubu pay sahipleri tarafından aday gösterilen adaylar arasından."

İlgili madde ile, (A) ve (B) Grubu pay sahiplerinin gösterecekleri adayların söz konusu pay sahiplerinin kendi aralarında yapacakları bir toplantı ile söz konusu payların oy çokluğu ile belirleneceği de düzenlenmektedir.

(A) ve (B) Grubu pay sahiplerinin göstereceği adaylar arasından seçilecek Yönetim Kurulu üyeleri bağımsız üyeler haricindeki üyelere olacaktır. (A) Grubu pay sahipleri tarafından Genel Kurul'da aday gösterilebilecek olan Yönetim Kurulu üyeleri ya da bunların temsilcileri için (B) Grubu pay sahiplerinin önceden yazılı onayı alınacaktır.

(C) Grubu Paylar'a herhangi bir imtiyaz tanınmamıştır.

Esas Sözleşme'de Yönetim Kurulu tarafından 1 (bir) başkan ve başkan bulunmadığı zamanlarda başkana vekâlet etmek üzere en az 1 (bir) başkan vekilinin her yıl, (A) Grubu pay sahiplerinin çoğunluğu tarafından aday gösterilerek seçilmiş olan Yönetim Kurulu üyeleri arasından seçileceği düzenlenmiştir.

B. Oyda İmtiyaz

Esas Sözleşme'nin "Genel Kurul" başlıklı 10'uncu maddesi ile (A) ve (B) Grubu pay sahiplerine oyda imtiyaz hakkı tanınmıştır. Bu kapsamda, Esas Sözleşme'nin "Genel Kurul" başlıklı 10'uncu maddesinde olağan ve olağanüstü Genel Kurul toplantılarında her bir (A) Grubu ve (B) Grubu Pay'ın 5 (beş) oy hakkı vereceği düzenlenmek suretiyle (A) ve (B) Grubu Paylar'a oy imtiyazı tanınmıştır.

- 3 Mayıs 2024

ZİRAAT YATIRIM
MENKUL DEĞERLER A.Ş.
Levent Mah. Gönca Sok. No: 22
Etiler / Beşiktaş / İstanbul
Bank Mükellefler V.D: 908 010 4594

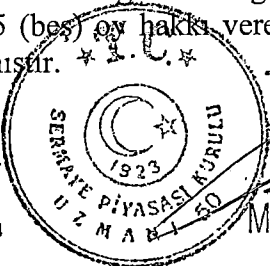

MENKUL DEĞERLER A.Ş.

MİDES
CAPITAL GİRİŞİM SÖZLEŞMELERİ
KURUMUNUN YÖNETİMİ
MÜHÜRLENEN SERMAYE YATIRIM FORUMU

SQUARE HEIGHTS K26 D2606
Orman Mah. Leventye Cad. Emar Residence
No: 2715 Kapı No: 263 Üsküdar İstanbul
T: +90 216 407 4066
Omran Mah. Leventye Cad. Emar Residence
Mersis: 0295 799 0000 0001
mitres@mitrescap.com.tr
www.mitrescap.com.tr

Yatırım Menkul Değerler A.Ş.

C. Ağırlaştırılmış Genel Kurul Karar Nisabı Gerektiren Konular

Esas Sözleşme'nin "Genel Kurul" başlıklı 10'uncu maddesi uyarınca SPKn ve TTK'de yer alan karar nisapları korunmak kaydıyla, Şirket Genel Kurulu'nun aşağıdaki konularda ve bu konuların kapsamına giren Esas Sözleşme değişikliklerinde karar alabilmesi için (A) Grubu ve (B) Grubu pay sahiplerinin sahip oldukları oy haklarının çoğunluğunun ilgili kararın müzakeresinde olumlu oy kullanmış olması gerekmektedir:

- (i) Her türlü Esas Sözleşme değişikliği;
- (ii) Kayıtlı sermaye sistemi dışında gerçekleştirilecek, Şirket sermayesinin artırılması veya azaltılması veya yeni hisse sınıfları veya imtiyazlı hisselerin ihracı veya oluşturulmasını öngören herhangi bir anlaşmaya izin verilmesi, düzenlenmesi veya akdedilmesi;
- (iii) Kanuni rüçhan haklarının tamamen veya kısmen kısıtlanması veya kaldırılması;
- (iv) Şirket'in feshi veya tasfiyesi;
- (v) Yürürlükteki mevzuat uyarınca Şirket'in borçlarını ödemekten aciz haline düşeceği herhangi bir başvurunun yapılması veya borçların yeniden yapılandırılması, düzenlenmesi, ertelenmesi veya konkordato için yürürlükteki yasalar veya daha sonra yürürlüğe girecek yasalar kapsamında yasal işlem başlatılması veya söz konusu yasalar kapsamında gayri iradi bir davada tedbir kararı verilmesine rıza gösterilmesi veya Şirket'e yediemin, tasfiye memuru, kayyum veya vekil (veya benzeri bir memur) atanması başvurusunda bulunulması veya atanmasına izin verilmesi;
- (vi) Şirket'in gerçekleştireceği her türlü birleşme, devralma ve bölünme işlemleri;
- (vii) Halka arz kararının alınması ve bununla ilgili her türlü iş ve işlemin gerçekleştirilmesi;
- (viii) Şirket'in hisselerinin, menkul kıymetler borsasında veya piyasada işlem görmesi;
- (ix) Yıllık net kârın %50'sini (yüzde elli) aşacak tutarda temettü dağıtılması; kâr dağıtım politikasının değiştirilmesi;
- (x) Yönetim Kurulu'nun sunacağı her türlü raporun onaylanması, ibra edilmeleri;
- (xi) Yönetim Kurulu üyelerinin huzur hakkı veya ücret veya sair haklarının bir önceki yıla oranla yıllık TÜFE artışı + %10'dan (yüzde on) fazla artışa neden olacak şekilde belirlenmesi;
- (xii) Bağımsız denetçinin seçimi.

Ağırlaştırılmış Yönetim Kurulu Karar Nisabı Gerektiren Konular

Bağımsız Yönetim Kurulu üyelerinin oylarına ilişkin ve ayrıca işlemler özelinde uygulanabilir olan sermaye piyasası mevzuatı düzenlemeleri saklı kalmak kaydıyla, aşağıdaki hususlardan herhangi biri ile ilgili olarak Şirket tarafından yapılacak her tür işlem, Yönetim Kurulu tarafından karar alınmasını gerektirmektedir ve ilgili kararlar ancak en az (B) Grubu pay sahibi tarafından gösterilen adaylar arasından atanmış 1 (bir) Yönetim Kurulu üyesinin ve (A) Grubu pay sahibi tarafından gösterilen adaylar arasında atanmış 1 (bir) Yönetim Kurulu üyesinin olumlu oyu ile alınacaktır:

- (i) Yıllık Bütçe'nin onaylanması;
- (ii) Sermaye piyasası mevzuatının önemli nitelikte işlemlere ilişkin düzenlemelerine uymak kaydıyla, yıllık bütçede öngörülmedikçe, Şirket'in, (tek işlemle veya bir seri işlemle) 200.000 (iki yüz bin) ABD Doları üzerinde bir harcama ile maddi yahut maddi olmayan iktisadi bütünlük oluşturan varlıkları (işletme) satın alması;

- 3

Aminay
Savunma Teknolojileri A.Ş.
Sakarya Yolu, 207-202 Pendik - İstanbul
Perçek MD: 061 041 821
Mesaj No: 916 00014

ZİRAAT YATIRIM MENKUL DEĞERLER A.Ş.
Levazım Mah. Çoğda Sok. No: 22
(Emirli Pasajı) Kat: 1 Beşiktaş/İST.
Tic. Sic. No: 270900/000014
Mükellefler V.D. 098 010 4594

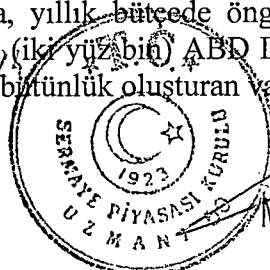

YATIRIM MENKUL DEĞERLER A.Ş.

EMMA SQUARE HEIGHTS K26 D2606
Ünvan: İbadiye Cad. Emar Residence
No: 82E İç Kapı No: 263 Üsküdar İstanbul
T: +90 216 400 7600
F: +90 216 400 7600
Tic. Sic. No: 295 090 709
Türkiye İş Bankası A.Ş.
Tic. Sic. No: 270900/000014
Mükellefler V.D. 098 010 4594

- (iii) Yıllık bütçe ile uyumlu olmayan bir yatırım taahhüdünde bulunulması veya yatırımın yapılması;
- (iv) Şirket'in, herhangi bir işletme nezdinde (tüzel kişiliğe sahip olsun veya olmasın) herhangi bir oranda iştirak/ortaklık payı edinmesi, her türlü adi girişim ve sair ortaklığa taraf olması;
- (v) Sermaye piyasası mevzuatının önemli nitelikte işlemlere ilişkin düzenlemelerine uymak kaydıyla, Şirket'in (olağan iş kapsamında sayılan iş ve işlemler hariç olmak üzere) her türlü maddi yahut maddi olmayan varlığı üzerinde (özellikle her türlü satış, kira, takyidat ve lisans hakkı tesis edilmesi dahil olmak, ancak bunlarla sınırlı olmamak üzere) her türlü tasarrufla bulunulması yahut bunların sair yollarla elden çıkarılması;
- (vi) Sermaye piyasası mevzuatının örtülü kazanç aktarımına ilişkin hükümleri saklı kalmak ve Şirket'in kendisi adına, sermayesine katıldığı şirketler, grup şirketleri ve üçüncü kişiler lehine verilecek teminatlar bakımından sermaye piyasası mevzuatı çerçevesinde belirlenen esaslara uyulması kaydıyla Şirket ile, Şirket'in iştirakleri, pay sahipleri, Yönetim Kurulu üyeleri, Şirket'in yöneticileri yahut çalışanları veya bu şahısların ilişkili oldukları kişiler ile borç alınıp verilmesi ve herhangi bir şekilde teminat verilmesi de dahil olmak üzere bir işlem yapılması veya bu gibi işlemlere taraf olunması veya bu işlemlerin feshedilmesi (şüpheye mahal vermemek adına, Şirket'in günlük olağan faaliyetleri kapsamındaki mutad avans, harcırah ve sair ödemeleri, ile Şirket'in sermaye piyasası mevzuatında öngörülen esaslara uygun şekilde Bağlı Ortaklıkları ve iştirakleri ile gerçekleştirilen işlemler bu madde kapsamı dışındadır);
- (vii) Yıllık bütçede öngörülmedikçe, herhangi bir zamanda, bir ya da birden fazla işe alımla aylık maaşı brüt 10.000 (on bin) ABD Doları'nı geçen çalışanların ve her halükarda, bir mali yıl içerisinde yapılacak bir ya da birden fazla işe alımla, aylık maaş toplamı brüt 200.000 (iki yüz bin) ABD Doları'nı geçen çalışanların işe alınması, istihdam koşullarının belirlenmesi ve değiştirilmesi, bu çalışanların işten çıkarılması (şüpheye mahal vermemek adına, mevcut çalışanların istihdam koşullarının değişmesi de buradaki parasal sınırların üzerinde bir ekonomik etki doğuracaksa, söz konusu değişim de işbu maddeye dahil olarak değerlendirilecektir);
- (viii) Sermaye piyasası mevzuatının önemli nitelikte işlemlere ilişkin düzenlemelerine uymak kaydıyla, yıllık bütçede öngörülmedikçe, Şirket'in, genel gideri veya yatırım harcaması olmayan (tek bir işlemle veya bir seri işlemle, süreli olması halinde ise, 12 aylık süre içinde), 200.000 (iki yüz bin) ABD Doları'nı aşan asli veya fer'i borç taahhüdü altına girmesi;
- (ix) Sermaye piyasası mevzuatının önemli nitelikte işlemlere ilişkin düzenlemelerine uymak kaydıyla, yıllık bütçede öngörülmedikçe, 200.000 (iki yüz bin) ABD Doları üzerinde malvarlığı satışı veya devredilmesi;
- Halka arz ile ilgili her türlü iş, işlem ve başvurunun gerçekleştirilmesi;
- Her türlü menkul ihracına dair yürütülebilecek her türlü işlem;
- (C) Grubu Paylar hariç olmak üzere, Şirket sermayesini temsil eden paylar üzerinde tesis edilen takyidatların pay defterine işlenmesi;
- (xii) Sermaye piyasası mevzuatında öngörülen esaslara uyulması kaydıyla, Şirket'in herhangi bir kişinin herhangi bir borcuna kefil, garantör ve sair sıfatla teminat veren olması;
- (xiii) Sermaye piyasası mevzuatının örtülü kazanç aktarımına ilişkin hükümleri saklı kalmak ve Şirket'in kendisi adına, sermayesine katıldığı şirketler, grup şirketleri ve üçüncü kişiler lehine verilecek teminatlar bakımından sermaye piyasası mevzuatı çerçevesinde belirlenen esaslara uyulması kaydıyla, Şirket'in herhangi bir şekilde tasarrufla bulunulması yahut bunların sair yollarla elden çıkarılması;

Altınay
Savunma Teknolojileri A.Ş.
Ticaret Sicil No: 271702 / Ziraat Yatırım Menkul Değerler A.Ş. ile
Ticaret Sicil No: 271702 / Ziraat Yatırım Menkul Değerler A.Ş. ile
Ticaret Sicil No: 271702 / Ziraat Yatırım Menkul Değerler A.Ş. ile
Ticaret Sicil No: 271702 / Ziraat Yatırım Menkul Değerler A.Ş. ile
Ticaret Sicil No: 271702 / Ziraat Yatırım Menkul Değerler A.Ş. ile

3 Mayıs 2024
ZİRAAT YATIRIM
MENKUL DEĞERLER A.Ş.
Levent Mah. Gönca Sok. No: 22
(Etiler - Beşiktaş) Kat: 1 Beşiktaş/İST.
Tic. Sicil No: 271702 / Mükellefler V.D: 904 910 4592

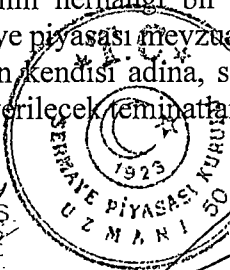

264
YATIRIM FİNANSMAN
MENKUL DEĞERLER A.Ş.

MİNES
LETMEN KAPITAL GİRİŞİM SERMAYESİ
YATIRIM MENKUL DEĞERLER A.Ş.
MÜHÜR GİRİŞİM SERMAYESİ YATIRIM FONU
Tic. Sicil No: 271702 / Ziraat Yatırım Menkul Değerler A.Ş. ile
Tic. Sicil No: 271702 / Ziraat Yatırım Menkul Değerler A.Ş. ile
Tic. Sicil No: 271702 / Ziraat Yatırım Menkul Değerler A.Ş. ile
Tic. Sicil No: 271702 / Ziraat Yatırım Menkul Değerler A.Ş. ile
Tic. Sicil No: 271702 / Ziraat Yatırım Menkul Değerler A.Ş. ile

esaslara uyulması kaydıyla, bağlı ortaklıkları ve iştirakleri ile gerçekleştirilen işlemler bu madde kapsamı dışındadır.);

- (xiv) Şirket tarafından 200.000 (iki yüz bin) ABD Doları'nı aşacak tutarda herhangi bir kişi aleyhine dava veya icra takibi başlatılması, başlamış her türlü dava ve icra takiplerinde sulh olunması;
- (xv) Kanunen zorunlu olanlar dışında, mali yıl, muhasebe veya muhasebe uygulamalarındaki her türlü değişiklik ve
- (xvi) Sermaye piyasası mevzuatının örtülü kazanç aktarımına ilişkin hükümleri saklı kalmak ve Şirket'in kendisi adına, sermayesine katıldığı şirketler, grup şirketleri ve üçüncü kişiler lehine verilecek teminatlar bakımından sermaye piyasası mevzuatı çerçevesinde belirlenen esaslara uyulması kaydıyla, Şirket'in iştiraklerinde veya bağlı ortaklıklarında sahip olduğu paylara dair (her türlü yönetsel hak özellikle dâhil olmak ancak bunlarla sınırlı olmamak üzere) her türlü hakkın kullanılması.

Bağlam ve Sınırlamalar

Payların devri bakımından öngörülmüş sınırlamalar ise aşağıdaki şekildedir:

Esas Sözleşme'nin "Sermaye" başlıklı 6'ncı maddesi uyarınca (A) ve (B) Grubu Paylar'ın devri, TTK, sermaye piyasası mevzuatı ile düzenlenen usul ve esaslara tabidir.

Söz konusu madde uyarınca, Borsa'da işlem gören veya görececek olan (C) Grubu Paylar'ın devrine herhangi bir sınırlama getirilemez. Bununla birlikte imtiyazlı (A) Grubu ve (B) Grubu Paylar'ın devrine ilişkin çeşitli sınırlamalar öngörülmüştür. Esas Sözleşme'nin "Sermaye" başlıklı 6'ncı maddesi uyarınca Yönetim Kurulu, (A) ve (B) Grubu Paylar'ın devri ile sınırlı olmak üzere, Esas Sözleşme hükümlerine ve pay sahipleri arasındaki yazılı sözleşme ve taahhütlere tam olarak uymayan hiçbir pay devrini pay defterine kaydetmeyecektir.

21.16. Pay sahiplerinin haklarının ve imtiyazlarının değiştirilmesine ilişkin esaslar:

Esas Sözleşme'nin "Genel Kurul" başlıklı 10'uncu maddesi kapsamında pay sahiplerinin Şirket nezdindeki pay sahipliği haklarında ve paylara tanınan imtiyazlarda değişiklik yapılması Genel Kurul Önemli Konuları kapsamında yer almaktadır. Bu değişikliklerin yapılabilmesi için Esas Sözleşme tadili ve dolayısıyla Genel Kurul kararı alınması gerekecektir. Bu hususta yapılacak olan Genel Kurul'da, (A) Grubu ve (B) Grubu pay sahiplerinin sahip oldukları oy haklarının çoğunluğunun ilgili kararın müzakeresinde olumlu oy kullanmış olması öngörülmüştür.

21.17. Olağan ve olağanüstü genel kurul toplantısının yapılmasına ilişkin usuller ile toplantılara katılım koşulları hakkında bilgi:

Şirket Esas Sözleşmesi'nin "Genel Kurul" başlıklı 10'uncu maddesi uyarınca Şirket Genel Kurul toplantılarında, TTK'nin ilgili hükümleri göz önüne alınarak Yönetim Kurulu tarafından hazırlanan gündemdeki konular görüşülerek karara bağlanır. Olağan ve olağanüstü olmak suretiyle düzenlenen Genel Kurullar'da TTK ve SPKn hükümleri ile sermaye piyasası mevzuatı düzenlemelerine uyulur. Olağan Genel Kurul toplantıları ilgili mali yılın sona ermesinden itibaren 3 (üç) ay içinde, olağanüstü Genel Kurul ise Şirket işlerinin gerektirdiği hallerde ve zamanlarda toplanarak gerekli kararları alır.

Olağan ve olağanüstü Genel Kurul toplantılarında bakanlık temsilcisinin görevlendirilmesine ilişkin TTK ve sermaye piyasası hükümleri uygulanır.

Genel Kurul toplantılarında aşağıdaki esaslar uygulanır:

Altınay
Savunma Teknolojileri A.Ş.
Sarıyer Mah. Göksu Cad. Emlak No: 1/4A
İçişleri Bakanlığı Pendik - İstanbul
Tic. Sic. No: 291160
Vergi No: 39116000014

ZİRAAT YATIRIM
MENKUL DEĞERLER A.Ş.
Levent Mah. Genca Sok. No: 22
(Emek Pasajı) Kat: 1 Beşiktaş/İST.
Büyükdere Mük. No: 998 310 4594

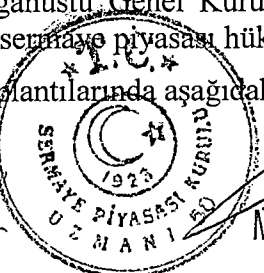

YATIRIM MENKUL DEĞERLER A.Ş.

MERSİS
EY AAB SQUARE HEIGHTS K26 D2606
İstanbul Mah. Libadiye Cad. Emar Residence
No: 82E İç Kapı No: 263 Üsküdar İstanbul
T: +90 216 401 2606
Ümraniye V.D. 2511990109
Mersis: 0295 0930 1750 0001
www.getvekapital.com

Türkiye İsmail Kalkınma Bankası A.Ş.

Davet Şekli:

Toplantılara davette ilan ve toplantı günleri sayılmaksızın, toplantı tarihinden en az 3 (üç) hafta önce yapılır.

Genel Kurul Toplantısına Elektronik Ortamda Katılım:

Şirket'in Genel Kurul toplantılarına katılma hakkı bulunan hak sahipleri bu toplantılara, TTK madde 1527 kapsamında elektronik ortamda da katılabilir. Şirket, Anonim Şirketlerde Elektronik Ortamda Yapılacak Genel Kurullara İlişkin Yönetmelik hükümleri uyarınca hak sahiplerinin Genel Kurul toplantılarına elektronik ortamda katılmalarına, görüş açıklamalarına, öneride bulunmalarına ve oy kullanmalarına imkân tanıyacak Elektronik Genel Kurul Sistemi'ni ("EGKS") kurabileceği gibi bu amaç için oluşturulmuş sistemlerden de hizmet satın alabilir. Yapılacak tüm Genel Kurul toplantılarında Esas Sözleşme'nin ilgili hükmü kapsamında, kurulmuş olan sistem üzerinden hak sahiplerinin ve temsilcilerinin, anılan Yönetmelik hükümlerinde belirtilen haklarını kullanabilmesi sağlanır.

Toplantı Vakti:

Olağan Genel Kurul, Şirket'in mali yıl sonundan itibaren 3 (üç) ay içinde, Olağanüstü Genel Kurul ise Şirket işlerinin ve durumun gerektirdiği hallerde ve zamanlarda toplanır.

Toplantı Yeri:

Genel Kurul, Şirket merkezinde veya mevzuata uygun olarak Yönetim Kurulu tarafından belirlenecek uygun bir yerde yapılır.

Oy Verme ve Vekil Tayini:

Genel Kurul toplantısında her bir pay sahibi, sahip olduğu bir pay için bir oy hakkı kullanır. (A) Grubu ve (B) Grubu pay sahiplerine ait payların Genel Kurullar'da oyda imtiyazları bulunmaktadır. Bu kapsamda (A) ve (B) Grubu pay sahiplerinin Genel Kurul'da yapılacak olan oylamalarda sahip oldukları her bir pay için 5 (beş) oy hakkı vardır. Oy kullanılırken TTK, SPK ve ilgili diğer mevzuat hükümlerine uyulur.

Pay Sahipleri, Genel Kurullar'da kendilerini diğer pay sahipleri arasından veya pay sahibi olmayan, kendilerinin tayin edeceği harici temsilciler tarafından temsil ettirebilirler. Şirket'te pay sahibi olan vekiller kendilerine ait paylardan doğan oylarından başka temsil ettikleri pay sahiplerinin sahip olduğu oyları dahi kullanmaya yetkilidirler.

Toplantı ve Karar Yeter Sayısı:

Genel Kurul'da toplantı ve karar nisabı SPKn, TTK hükümleri ve sermaye piyasası mevzuatı düzenlemelerine tabidir. SPKn ile TTK'nin daha ağır nisaplar öngördüğü haller saklı kalmak suretiyle, Genel Kurul'da Esas Sözleşme ile belirlenen konularda karar alınabilmesi için, (A) Grubu ve (B) Grubu pay sahiplerinin sahip oldukları oy haklarının çoğunluğunun ilgili kararın müzakeresinde olumlu oy kullanmış olması şarttır:

Bakanlık Temsilcisi Bulunması:

Şirket'in olağan ve olağanüstü Genel Kurul toplantılarında T.C. Ticaret Bakanlığı'nı temsilen bakanlık temsilcisinin görevlendirilmesinde TTK hükümleri ile ilgili diğer mevzuat ve yönetmeliklerin ilgili hükümleri uygulanır.

21.18. İhraçının yönetimin hakimiyetinin el değiştirmesinde gecikmeye, ertelemeye ve engellemeye neden olabilecek hükümler hakkında bilgi:

Yoktur.



3 Mayıs 2024

ZİRAAT YATIRIM
MENKUL DEĞERLER A.Ş.
Levent Mah. Göncü Sol. No: 22
(Etiler Pasajı) Kat: 11 Beşiktaş/İST.
Büyükdere Mükellefler V.D. 998 010 459

YATIRIM FİNANSMAN
MENKUL DEĞERLER A.Ş.

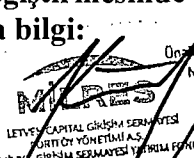

MILRES
LEVENT CAPITAL GROWTH SERVICES
ADVISORY YÖNETİM A.Ş.
ULUSLARARASI SERMAYESİZ YATIRIM FONU

EMAR SQUARE HEIGHTS K26 D2606
Ünvan Mah. İbadiye Cad. Emar Residence
No: 263 İç Kapı No: 263 Üsküdar İstanbul
T: +90 216 400 2606
Ünvanlıye V.D. 950990789
Mersis: 0295-0990-7099-0001
milres@milres.com.tr
www.milres.com.tr

İstanbul Kalkınma Bankası A.Ş.

-- 3 MAYIS 2024

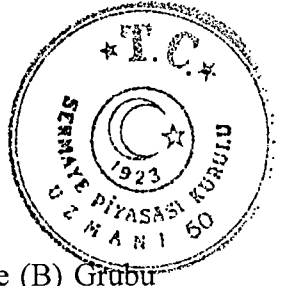

21.19. Payların Devrine İlişkin Esaslar:

Şirket'in payları üzerinde herhangi bir rehin veya takyidat bulunmamaktadır. (A) ve (B) Grubu Paylar'ın devri, SPKn ile TTK'nin ilgili hükümleri ile düzenlenen usul ve esaslara tabidir.

Esas Sözleşme'nin "Sermaye" başlıklı 6'ncı maddesi kapsamında Yönetim Kurulu, (A) ve (B) Grubu Paylar'ın devri ile sınırlı olmak üzere, Esas Sözleşme hükümlerine uymayan hiçbir devri pay defterine kaydetmeyecektir. (C) Grubu Paylar'ın devrine herhangi bir sınırlama getirilmemiştir.

21.20. Sermayenin artırılmasına ve azaltılmasına ilişkin esas sözleşmede öngörülen koşulların yasanın gerektirdiğinden daha ağır olması halinde söz konusu hükümler hakkında bilgi:

Esas Sözleşme'nin "Sermaye" başlıklı 6'ncı maddesi uyarınca Şirket'in sermayesi TTK ve SPKn hükümleri kapsamında artırılabilir veya azaltılabilir.

Şirket, SPKn hükümleri kapsamında kayıtlı sermaye sistemini kabul ederek Kurul'un 20.10.2023 tarih ve E-29833736-110.03.03-43873 sayılı izni ile 2023-2027 yılları arasındaki 5 (beş) yıllık dönem için kayıtlı sermaye sistemine geçmiştir. Yönetim Kurulu, ilgili 5 (beş) yıllık süre içerisinde sermaye piyasası mevzuatına uygun olarak kayıtlı sermaye tavanına kadar yeni paylar ihraç ederek çıkarılmış sermayeyi artırabilmektedir. Çıkarılacak olan payların tamamı satılarak bedelleri ödenmedikçe veya satılmayan paylar iptal edilmedikçe yeni pay çıkartılamamaktadır.

İşbu düzenleme kapsamında (A) Grubu Paylar karşılığında (A) Grubu, (B) Grubu Paylar karşılığında (B) Grubu, (C) Grubu Paylar karşılığında ise (C) Grubu Paylar ihraç edilmektedir. Ancak, Yönetim Kurulu'nun pay sahiplerinin yeni pay alma hakkını kısıtlaması durumunda çıkartılacak olan yeni payların tümü (C) Grubu Pay olarak çıkartılacaktır.

Esas Sözleşme'nin "Genel Kurul" başlıklı 10'uncu maddesi uyarınca kayıtlı sermaye sistemi dışında gerçekleştirilecek ve Şirket sermayesinin artırılması veya azaltılması ya da yeni hisse grupları veya imtiyazlı hisselerin ihracı veya oluşturulmasını öngören herhangi bir anlaşmaya izin verilmesi ve akdedilmesi, (A) Grubu ve (B) Grubu pay sahiplerinin sahip oldukları oy haklarının çoğunluğunun ilgili kararın müzakeresinde olumlu oy kullanılması ile gerçekleşebilecektir.

22. ÖNEMLİ SÖZLEŞMELER

22.1. Şirket'in Taraf Olduğu Önemli Sözleşmeler

Şirket'in taraf olduğu sözleşmeleri, Şirket'in iş sahibi veya yüklenici olarak taraf olduğu tedarik sözleşmeleri, proje sözleşmeleri, yapım işleri sözleşmeleri, gizlilik sözleşmeleri, kira sözleşmeleri, bilişim teknolojileri sözleşmeleri, finans sözleşmeleri ve halka arz kapsamında akdedilen sözleşmeler olarak 8 (sekiz) grupta toplamak mümkündür.

Şirket aşağıda açıklanan sözleşmelerden bazıları tahtında esas sözleşmesindeki ve/veya hissedarlık yapısındaki değişiklikleri bildirmekle ya da izin almakla yükümlü olup, Şirket tarafından halka arz başvurusu öncesinde ilgili sözleşme taraflarına gerekli bildirimler yapılmış ve izin taleplerinde bulunulmuştur. Hissedarlık yapısındaki değişiklik nedeniyle onay gerekliliği olan sözleşmeler kapsamında ilgili onaylar temin edilmiş olup, bu minvalde, onay gerekliliği olan sözleşmelere ve onay tarihlerine ilişkin liste işbu İzahname'nin eki olan Hukukçu Raporu'nun ekinde yer almaktadır.

Şirket ve Bağlı Ortaklıkların işbu 22 numaralı (Önemli Sözleşmeler) başlığı altında yer verilen sözleşmeler kapsamında satışını gerçekleştirmekte oldukları ürünlerin bazıları işbu İzahname'nin 6.14. numaralı (İhraççının hukuki statüsü, tabi olduğu mevzuat, ihraççının kurulduğu ülke, kayıtlı merkezinin ve fiili yönetim merkezinin adresi, internet adresi ve telefon ve fax numaraları) başlığı altında detaylarına yer verildiği üzere "Kontrole Tabi Ürünler" kapsamında yer almaktadır.

ZİRAAT YATIRIM

MENKUL DEĞERLER A.Ş.

Levent Mah. Gönca Sok. No: 12

(Etiler Pasajı) Kat: 1 Beşiktaş/İST.

Tic. Sic. Mükellefler V.D. 998 870 4594

YATIRIM FİNANSMAN
MENKUL DEĞERLER A.Ş.

ZİRAAT YATIRIM
MENKUL DEĞERLER A.Ş.

267
ZİRAAT YATIRIM FİNANSMAN
MENKUL DEĞERLER A.Ş.

İTİFAK CAPITAL GİRİŞİM SİSTEMİ A.Ş.
PORTFÖY YÖNETİMİ A.Ş.
MERSİS: 02910000000000000001
milres@itfacapital.com

İTİFAK CAPITAL GİRİŞİM SİSTEMİ A.Ş.
PORTFÖY YÖNETİMİ A.Ş.
MERSİS: 02910000000000000001
milres@itfacapital.com

- 3 Mayıs 2024



NB 39 DİMDEG Helikopter Platformu Rayları İmalatı ve Tedariki Sözleşmesi

İlgili sözleşme, alt yüklenici sıfatı ile Şirket ve alıcı sıfatı ile Müşteri 4 arasında 19 Aralık 2022 tarihinde akdedilmiştir. Şirket tarafından teknik şartnamede düzenlenen ürünler, hizmetler ve dokümanlar alıcıya sağlanacaktır. Sözleşme, taraflar arasında imzalanacak Helikopter Yakalama ve Transferi Sistemi Tedariki Sözleşmesi ile aynı dönem boyunca yürürlüğünü koruyacaktır.

Sözleşme bedeline ilişkin ödemeler taksitler halinde, sözleşmede düzenlendiği üzere işin belirli aşamalarının başarıyla tamamlanması akabinde düzenlenecek faturanın iletilmesini müteakip Müşteri 4 tarafından 30 (otuz) gün içinde yapılacaktır.

Ürünlerin üretiminin başarı ile tamamlandığının en geç 21.07.2024 tarihine kadar tespit edilmesi gereklidir. Ürünlerin sevkiyatı, sözleşme kapsamında fiziki muayene, sayım ve kontrollerinin tamamlanması ve sevkiyatın tam ve eksiksiz yapıldığının tespitinin tutanak altına alınması ile gerçekleştirilecektir.

Ürünlerin uygun şekilde saklanması alt yüklenicinin sorumluluğundadır. Alt yüklenici sıfatıyla Şirket aynı zamanda Klas ve Bayrak Devleti kurallarına göre gerekli sertifikasyonu hazırlamakla yükümlüdür. Şirket, ürünlerin her türlü kusurdan arı olduğunu teslimattan itibaren 24 (yirmi dört) ay süresince geçerli olmak üzere taahhüt etmektedir. Bu süre içerisinde bir arıza meydana gelmesi halinde alıcı tarafından bildirilmesi ve bu arızanın alt yüklenici tarafından 25 (yirmi beş) gün içerisinde giderileceği düzenlenmiştir.

22.1.2. Proje Sözleşmeleri

Müşteri 5 Nazar Projesi Sözleşmesi

Şirket ile Müşteri 5 arasında 05.10.2018 tarihinde Nazar Projesi Stabilize Bakış Hattı Yönlendirme Sistemi Geliştirilmesi Alt Yüklenici Sözleşmesi akdedilmiştir. Şirket tarafından sözleşme tahtında Müşteri 5'in Nazar Projesi Ana Sözleşmesi kapsamında geliştirilen sistemde yer alacak, Stabilize Bakış Hattı Yönlendirme Sistemi tasarımı, geliştirilmesi, üretilmesi, doğrulanması ve kalifikasyonu işlerinin yapılması üstlenilmiştir. Şirket sözleşme tahtında alt yüklenici sıfatı ile hareket etmektedir.

Sözleşme, tarafların sözleşme kapsamındaki yükümlülüklerini tamamen yerine getirdiği tarihe kadar yürürlükte kalacaktır.

Sözleşme bedeli USD cinsinden belirlenmiş olup ödemenin USD veya TL olarak ödemesinin mümkün olacağı düzenlenmiştir. Müşteri 5'in sözleşmeyi sebepsiz tek taraflı fesih imkanı olduğu düzenlenmiştir. Şirket'in yükümlülüklerini ihlal etmesi, Şirket'in iflası, kayyım atanması, takibin semeresiz kalması, gizli bilgileri ifşa etmesi halinde de Müşteri 5'in tek taraflı fesih imkanı mevcuttur.

Şirket, işbu proje kapsamında yüklenici firma olan Frigo Soğutma Sanayi ve Ticaret A.Ş. ile iklimlendirme ve Sıvı Soğutma Sistemleri Şartnamesi akdetmiştir. Şartname, Şirket tarafından imal edilen FYT hava şartlandırma sisteminin ve faydalı yüklerin su soğutma sisteminin asgari gereksinimlerini belirtmektedir.

PN Milgem Projesi Gerçek Zamanlı Kızılötesi İz Yönetim Sistemi Sözleşmesi

Şirket ile Müşteri 6 arasında 17 Eylül 2020 tarihinde Pakistan Milgem Projesi Gerçek Zamanlı Kızılötesi İz Yönetim (GEZKİY) Sistemi Sözleşmesi akdedilmiştir.

Müşteri 6 üçüncü bir kişiye 4 adet gemi teslim etmeyi üstlenmiş olup, Sözleşme kapsamında ise Şirket bu 4 (dört) adet gemiye ilişkin çeşitli ürünlerin tasarlanması, geliştirilmesi, üretilmesi, montajı, kalifikasyonu, testlerinin yapılması ve teslim edilmesi işi üstlenilmiştir. Sözleşmenin tarafların yükümlülüklerinin yerine getirene kadar yürürlükte kalacağı düzenlenmiştir.

ZİRAAT YATIRIM

MENKUL DEĞERLER A.Ş.

Levent Mah. Gonca Sok. No: 72

(Etilik Pasajı) Kat: 1 Beşiktaş/İST.

İyilik Mükellefler V.P. 998 010 459

YATIRIM FİNANSMAN
MENKUL DEĞERLER A.Ş.

PORTFÖY YÖNETİMİ
MÜHÜRLE GİRİŞİM SAKLAMASI YATIRIM FONU

İTİFAK SQUARE HEIGHTS K26 072605
Ünvan Mah. Etilik Sok. No: 263 Etilik Residence
No: 82E İç Kapı No: 263 Üsküdar İstanbul
T: +90 212 300 2 400
Hizmetler: 29 507 81 010
Müşteri Hizmetleri: 29 507 81 010
E-posta: letvincapital@letvincapital.com.tr
letvincapital.com.tr

- 3 Mayıs 2024



Faturanın TAAC'a sunulmasından itibaren 30 (otuz) gün içerisinde sözleşmeye uygun şekilde ödeme yapılacaktır. Şirket'in sözleşmeden doğan yükümlülüklerini ihlal etmesi halinde TAAC ödeme yapmayı durdurabilecektir.

TAAC, herhangi bir sebep belirtmeksizin tek taraflı olarak sözleşmeyi 15 (on beş) gün önceden yazılı fesih bildirimini ile tamamen veya kısmen feshedebilir. Şirket'in sözleşmeden doğan yükümlülüklerini yerine getirmemesi veya kayyım atanması gibi hallerin meydana gelmesi durumunda ise TAAC sözleşmeyi tazminatsız olarak derhal feshedebilir.

Şirket, yükümlülüklerini zamanında yerine getirmemesi halinde ise ihtarı takip eden 20 (yirmi) günlük sürenin sonundan başlamak üzere sözleşme bedelinin %0,3'üne (binde üç) denk gelen tutarda gecikme cezası ödemekle yükümlüdür. Şirket'in sözleşme kapsamındaki tazminat sorumluluğu ise sözleşme bedelinin %20'si (yüzde yirmi) ile sınırlıdır.

Demir Kuş Projesi Alt Sözleşmesi Hüküm ve Şartlar

Şirket ile TAAC arasında Ekim 2022'de Milli Uçak Muharip Geliştirilmesi (TF-X) Projesi Demir Kuş Projesi Alt Sözleşmesi akdedilmiştir. Müşteri 8, ilgili projenin ana yüklenicisi olup Müşteri 8 ile TAAC arasında akdedilen sözleşme uyarınca TAAC alt yüklenicidir. Daha sonra TAAC ile Şirket arasında akdedilen işbu sözleşme ile Şirket ise TAAC'ın alt yüklenicisi olarak işleri yerine getirmeyi üstlenmiştir.

Şirket'in sözleşmeden doğan yükümlülüklerinin ihlal etmesi halinde TAAC'ın ödeme yapmayı durdurma yetkisi vardır. Sözleşme süresinin tarafların sözleşme kapsamındaki yükümlülüklerini tamamlayacağı tarihe kadar devam edeceği düzenlenmiştir.

TAAC herhangi bir sebep belirtmeksizin 20 (yirmi) gün önceden yapacağı yazılı bildirimle sözleşmeyi tamamen ve/veya kısmen feshedebilir.

Şirket sözleşmede öngörülen tarihlerde hizmetlerin ifasını gerçekleştirmez ise kendisine tanınan 30 (otuz) günlük cezasız sürenin sonundan başlamak üzere gecikilen her gün için sözleşme bedelinin %0,1 (binde bir) oranına karşılık gelen tutarda cezayı ödemekle yükümlüdür. Sözleşme kapsamında Şirket'in ödeyeceği gecikme cezaları ve tazminat sorumluluğu toplamda sözleşme bedelinin %10'u (yüzde on) ile sınırlanmıştır.

Otomatik Yakıt Döküm Sistemi Tedariği Sözleşmesi

Şirket ile Müşteri 9 arasında 26 Mart 2020 tarihinde Otomatik Yakıt Döküm Sistemi Tedariği'ne Ait Sözleşme akdedilmiştir. Yüklenici sıfatıyla Şirket tarafından sözleşme tahtında Otomatik Yakıt Döküm Sistemi tedariki faaliyetinde sözleşme hükümlerine göre ürünlerin teslimi ve hizmetlerin ifasının yerine getirilmesi taahhüt edilmiştir.

Sözleşme bedeli EUR cinsinden belirlenmiş olup, ayrıca Şirket tarafından sunulacak avans teminat mektubuna binaen Müşteri 9 tarafından avans ödemesi yapılacaktır. Sözleşme bedelinin taksitler halinde, sözleşmede düzenlendiği üzere işin belirli aşamalarının başarıyla tamamlanması akabinde ödeneceği düzenlenmiştir. Şirket tarafından sözleşme kapsamındaki yükümlülükler yerine getirilmez ise, ihlal süresince Müşteri 9'un ödemeleri yapmaktan kaçınma hakkı bulunmaktadır.

Müşteri 9'un herhangi bir sebep göstermeksizin 30 (otuz) gün önceden yapacağı yazılı bir bildirimle sözleşmeyi feshetme imkanı mevcuttur.

Şirket'in sözleşme kapsamındaki yükümlülüklerini yerine getirmemesi, Şirket hakkında iflas, tasfiye veya konkordato talep edilmesi, malları için kayyım atanması, yapılan bir takibin semeresiz kalması gibi hallerde Müşteri 9 sözleşmeyi tek taraflı ve derhal feshedebilecektir.

Şirket sözleşme bedelinin %15'i (yüzde on beş) tutarında bir avans teminat mektubu ve sözleşme bedelinin %6'sı (yüzde altı) tutarında süresiz bir kesin teminat mektubu sunması taahhüt etmiştir.

Atınay
Seyhan Teknolojileri A.Ş.
Sarıyer Mah. Gönca Sok. No:1/4A
34398 Beşiktaş / İstanbul
Tic. Sic. No: 291192
MERSİ No: 081041623000014
Vergi No: 0691041623000014

ZİRAAT YATIRIM
MENKUL DEĞERLER A.Ş.
Levent Mah. Gönca Sok. No:22
(Etiler Pasajı) Kat:1 Beşiktaş / İstanbul
Tic. Sic. Mükellefler V.D. 995 010 459'

272
YATIRIM FİNANSMAN
MENKUL DEĞERLER A.Ş.

MİRES
LEVENT MAHALİ GÖNCA SOKAKI
ORTAĞ YÖNETİMİ
MİRES GÜVENLİ SERMAYE YATIRIM MENKUL DEĞERLER A.Ş.

YATIRIM MENKUL DEĞERLER A.Ş.
Tic. Sic. No: 291192
MERSİ No: 081041623000014
Vergi No: 0691041623000014
Tic. Sic. Mükellefler V.D. 995 010 459'

- 3 Mayıs 2024

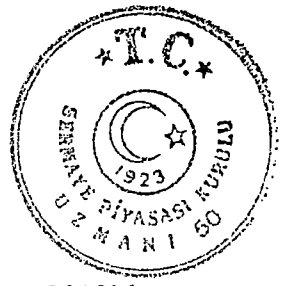

Hürjet Platformu – Demirkuş Sözleşmesi

Demirkuş Sözleşmesi, alt yüklenici sıfatıyla Şirket ve TAAC arasında Ekim 2019'da akdedilmiştir. Şirket'in bağlı ortaklığı olan TAAC, aşağıda 22.2.1. numaralı (TAAC'ın Taraf Olduğu Sözleşmeler) başlığında yer verilen sözleşmede görüleceği üzere mevzubahis sözleşme konusu için yapılmasında alt yüklenicidir. Şirket ile TAAC arasında akdedilen bu sözleşme ile Şirket TAAC'ın alt yüklenicisi olmayı üstlenmektedir. Şirket, TAAC için HÜRJET platformunun uçuş kontrol sistemleri testlerinin yapılabilmesi amacıyla bir demirkuş sistemi tasarlayacak ve üretecektir. Akabinde sistemin Müşteri 8 tesislerinde kurulumunu yaparak TAAC'a teslim edecektir.

Sözleşme teslim edilen ürünün garanti süresinin bitimine kadar yürürlükte kalacaktır. Sözleşme tutarı sözleşme ekinde yer alan Fiyat Dağılımı ve Ödeme Planı'nda belirlenmiş olup, bu bedelin sözleşme süresi boyunca artmayacağı kararlaştırılmıştır.

Şirket kendisinin veya alt yüklenicilerinin sözleşme kapsamındaki yükümlülükleri yerine getirilirken TAAC'a, müşterilerine, çalışanlarına ve üçüncü kişilere vereceği tüm zararlardan sorumludur. Ağır ihmâl ve kasıt hali saklı olmak üzere, Şirket'in tazminat sorumluluğu sözleşme bedelinin %40'ı (yüzde kırk) ile sınırlandırılmıştır.

Şirket tarafından ürünlerin tesliminde gecikilmesi halinde, gecikilen her gün için sözleşme bedelinin %0,3'üne (binde üç) denk gelen tutar günlük gecikme cezası olarak işletilecektir.

Sözleşme kapsamında Şirket tarafından yapılan ve/veya yaptırılan tasarım ve benzeri fikri mülkiyete konu ürünlere ilişkin ortaya çıkacak fikri ve sınai mülkiyet hakları ise aralarındaki sözleşme gereği TAAC'ın işvereni konumunda olan Müşteri 8'e ait olacaktır.

TAAC herhangi bir sebep göstermeksizin 15 (on beş) gün önceden bildirmek suretiyle sözleşmeyi sona erdirebilecek olup, bu halde Şirket tarafından iş derhal durdurulacaktır. TAAC'ın ayrıca Şirket'e kayımlı atanması, kabullerin takvime uygun şekilde gerçekleşmemesi gibi sözleşmede öngörülen sair hallerde sözleşmeyi haklı sebeple derhal feshetme hakkı mevcuttur.

22.1.3. Yapım İşleri Sözleşmeleri

Şirket üretim kabiliyetini artırmak ve genişletmek amacıyla, Kocaeli ili Dilovası ilçesinde Makine İhtisas Organize Sanayi Bölgesi'nde bir üretim tesisi inşa ettirmektedir. Üretim tesisi inşaatının tamamlanma oranı işbu İzahname tarihi itibarıyla, %82 (yüzde seksen iki) olup, tesisin 2024 yılı ilk yarısı içinde faaliyete geçmesi planlanmaktadır.

Şirket bu kapsamda aşağıda listelendiği üzere çeşitli yapım işleri sözleşmelerine "işveren" sıfatı ile taraf olmuştur. Bu yapım işleri sözleşmelerinde Şirket kendi matbu yapım işleri taslağını kullanmakta olup, bu sözleşmeler büyük ölçüde birbirleri ile aynı hükümleri ihtiva etmektedir. Sözleşmeler kapsamında esaslı değişiklikler sözleşmenin konusu işe göre, iş planı, ödenecek bedeller, teminat oranları gibi ticari oranlarda değişiklikler olmaktadır. Bu sözleşmelere ilişkin esaslı hükümler ise aşağıda açıklanmıştır.

(i) Şirket ve yüklenici sıfatı ile ALD Müşavirlik ve Mühendislik A.Ş. arasında 02 Ocak 2023 tarihinde tesisin kaba inşaat işlerinin yapımına ilişkin bir yapım işleri sözleşmesi akdedilmiştir.

(ii) Şirket ve yüklenici sıfatı ile İlter Group İnşaat Sanayi Ticaret Ltd. Şti. arasında üretim tesisinin ince inşaat işlerinin yapımına ilişkin bir yapım işleri sözleşmesi akdedilmiştir.

(iii) Şirket ve yüklenici sıfatı ile Bartek Elektrik Sist. San. ve Tic A.Ş. arasında 8 Mayıs 2023 tarihinde elektrik tesisatı işlerine ilişkin bir yapım işleri sözleşmesi akdedilmiştir.

(iv) Şirket ve yüklenici sıfatı ile Baydar Çelik Yapı Taah. San. ve Tic Ltd. Şti. arasında 15 Mart 2023 tarihinde çelik imalat ve montaj işlerine ilişkin bir yapım işleri sözleşmesi akdedilmiştir.

akdedilmiştir.

MENKUL DEĞERLER A.Ş.
Levent Mah. Gonda Sok. No: 22
(Emlak Mesajı) Kat: 1 Beşiktaş/İST
Tic. Sic. Mükellefler V.D. 998 040 4894

YATIRIM FİNANSMAN MENKUL DEĞERLER A.Ş.

LETYON CAPITAL GİRİŞİM SİGORTA
PORTFÖY YÖNETİMİ A.Ş.
MİLİS GİRİŞİM SERMAYELERİ YATIRIM FONU
Tic. Sic. No: 275 0390 7040 0000
MİLİS@letvencapital.com
letvencapital.com

LETYON CAPITAL GİRİŞİM SİGORTA
PORTFÖY YÖNETİMİ A.Ş.
MİLİS GİRİŞİM SERMAYELERİ YATIRIM FONU
Tic. Sic. No: 275 0390 7040 0000
MİLİS@letvencapital.com
letvencapital.com

- (v) Şirket ve yüklenici sıfatı ile Küresel Mimarlık Mühendislik Yapı Taah. San. ve Tic. Ltd. Şti. arasında 16 Mayıs 2023 tarihinde drenaj ve menhol alt yapı işlerine ilişkin bir yapım işleri sözleşmesi akdedilmiştir.
- (vi) Şirket ve yüklenici sıfatı ile Furkan Mekanik Mühendislik İnş. Taahhüt Tic. Ltd. Şti. arasında 8 Mayıs 2023 tarihinde mekanik tesisat işlerine ilişkin bir yapım işleri sözleşmesi akdedilmiştir.
- (vii) Şirket ve yüklenici sıfatı ile Kurtyapı Haf. İnş. ve Gıda San. Tic. Ltd. Şti. arasında 2 Mart 2023 tarihinde üretim tesisinin hafriyat ve dolgu işlerine ilişkin bir yapım işleri sözleşmesi akdedilmiştir.
- (viii) Şirket ve yüklenici sıfatı ile Bayrak Yalıtım A.Ş. arasında 02 Ocak 2023 tarihinde üretim tesisinin su ve ısı izolasyonu işlerine ilişkin bir yapım işleri sözleşmesi akdedilmiştir.
- (ix) Şirket ve yüklenici sıfatı ile BSM Alüminyum İnşaat Taah. Tek. ve Gıda İth. İhr. San. ve Tic. Ltd. Şti. arasında 10.10.2023 tarihinde üretim tesisinin alüminyum giydirme cephe ve doğrama işlerine ilişkin bir yapım işleri sözleşmesi akdedilmiştir.

Sözleşmeler kapsamında öngörülen yükümlülüklerin büyük çoğunluğunun tamamlandığı, kalan işlerin 2024 yılının ilk yarısında tamamlanmasına ilişkin süre uzatımı hususunda yükleniciler ile sözlü mutabakata varıldığı Şirket tarafından beyan edilmiştir.

Sözleşme kapsamında yapılacak işler karşılığında Şirket sabit birim fiyat usulünde belirlenmiş olan bedeli ödemeyi taahhüt etmiştir. Yüklenicinin sözleşme eki olan iş programına göre işleri tamamlama oranına dayanılarak belirlenecek hak edişler üzerinden ödemeler yapılacaktır.

Satın Alma Sözleşmeleri

Şirket tesis inşaatı kapsamında çeşitli tedarikçiler ile vitrifiye ürünleri, konteynerler gibi ürünlere ilişkin sair satın alma sözleşmeleri akdetmiştir. Bu sözleşmelerin standart hükümler içerdiği görülmüştür. Tedarikçiler sözleşme konusu ürünleri inşaat alanına öngörülen vadelerde teslim etmeyi, ürünlerin sözleşmelerde öngörülen standartlara uygun olacağını taahhüt etmişlerdir.

22.1.4. Gizlilik Sözleşmeleri

Şirket, yürütmekte olduğu faaliyetleri kapsamında çeşitli taraflarla gizlilik anlaşmaları akdetmektedir. Bu anlaşmalarda matbu form üzerinden ilenilmektedir. Tarafların aralarındaki ilişki çerçevesinde paylaşacakları her nevi bilgi "gizli bilgi" olarak kabul edilmektedir.

Taraflar bilgileri yalnızca açıklanma amacına uygun olarak kullanmayı, kendi personellerinin de sözleşme hükümlerine uyumunu sağlamayı, üçüncü kişilere bu bilgileri herhangi bir şekilde açıklamamayı, paylaşmamayı, bu bilgileri kopyalamamayı ve çoğaltmamayı taahhüt etmektedirler.

Sözleşmeler kapsamında sayılan yasal gereklilikler, idari kurum ve kuruluş talepleri, bilginin taraflardan bağımsız olarak kamuya açık hale gelmesi gibi hallerde gizlilik yükümlülüğünün uygulanmayacağı hükme bağlanmıştır.

Sözleşmeleri ihlal eden taraf, karşı tarafın bu kapsamda doğacak tüm zarar ve ziyanını gidermekle yükümlü olacaktır. Sözleşmelerin süresi kapsamında, bazı sözleşmeler taraflarca yazılı olarak iptal edilmesine karar verilmediği takdirde sözleşme süresi 5 (beş) veya 10 (on) yıl olarak belirlenmiş olsa da bazı sözleşmelerde ise süresiz olarak düzenlendiği görülmektedir. Her halükarda taraflar en az 30 (otuz) gün önceden yazılı olarak bildirimde bulunmak kaydıyla sözleşmeyi sona erdirebilecektir.

- 3 Mayıs 2023

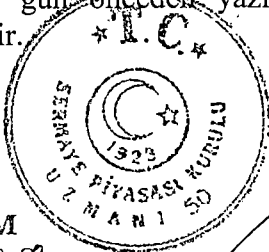

EMAR SQUARE HEIGHTS K26 D2606
 Ünlalan Mah. Ubadiye Cad. Emar Residence
 No:12E İç Kapı No:263 Üsküdar İstanbul
 T: +90 216 400 2606
 Ümraniye V.D. 2950990709
 Mersis: 0295-0990-7090-0001
 milres@letvencapital.com
 letvencapital.com

YATIRIM FİNANSMAN
 MENKUL DEĞERLER A.Ş.

Türkiye İnanç Kalkınma Bankası A.Ş.

Savunma Teknolojileri A.Ş.
 Savunma Teknolojileri A.Ş. Sanayi No:144
 Çarşı Mah. 202. Pencik - İstanbul
 T: +90 212 222 0000
 M: +90 212 222 0000
 E: info@stt.com.tr

ZİRAAT YATIRIM
 MENKUL DEĞERLER A.Ş.
 Levent Mah. Gonca Sof. No: 1
 (Etilik Pasajı) Kat: L Beşiktaş/İST
 Büyük Mükerrerler V.D. 902040 4594

- 3 Mayıs 2024

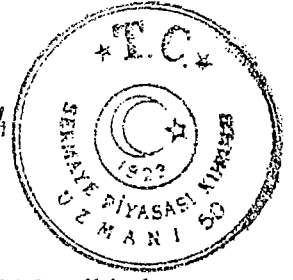

22.1.5. Kira ve Tahsis Sözleşmeleri

22.1.5.1. Araç Kira Sözleşmeleri

Şirket ile Hedef Araç Kiralama ve Servis A.Ş. ("**Hedef Filo**") arasında 29.09.2016 tarihinde uzun süreli araç kiralama sözleşmesi akdedilmiştir. İlgili sözleşme kapsamında 2018, 2019, 2020, 2021, 2022 ve 2023 yıllarında ek sözleşme imzalanması suretiyle 24 (yirmi dört) ve 36 (otuz altı) aylık yeni araç kiralama sözleşmeleri akdedilmiştir.

Sözleşme uyarınca Şirket'in, araçların kullanımıyla ilgili araç sürücülerinin her türlü eylemlerinden dolayı oluşabilecek zarar ve masrafları tazmin edeceği düzenlenmiştir.

İlgili sözleşmede belirlenen temerrüt faizi oranı, TCMB tarafından yayınlanan güncel yıllık temerrüt faizi oranının 1.5 (bir buçuk) katıdır. Hedef Filo'nun sözleşmeyi haklı nedenle feshetmesi durumunda Şirket, her bir araç için kalan kiralama süresi sonuna kadar ödemesi gereken toplam kira bedelinin tamamını cezai şart olarak ödeyecektir.

Şirket ile SHS Araç Kiralama Lojistik ve Oto. Tic. A.Ş. ("**SHS**") arasında 01.04.2020 tarihinde 1 (bir) adet araca ilişkin araç kiralama sözleşmesi akdedilmiştir. Sözleşme kapsamında Şirket'in ödeme koşullarına uymaması durumunda SHS'nin sözleşmeyi derhal feshetme ve araçların iadesini isteme hakkı düzenlenmiştir. Aylık ödemelerin 2 (iki) ay üst üste aksatılması durumunda SHS sözleşmeyi feshederek cezai şart ve temerrüt hükümlerine başvurabilecektir.

22.1.5.2. İşyeri Kira Sözleşmeleri

Şirket ile Kiraya Veren arasında 05.06.2018, 05.06.2019 ve 01.06.2021 tarihlerinde çeşitli ofis kira sözleşmeleri akdedilmiştir. İlgili sözleşmeler kapsamında 2019, 2020 ve 2021 yıllarında çeşitli ek protokoller imzalanmıştır. İlgili sözleşmelerin yürürlük süresi 1 (bir) yıl olup Kiraya Veren tarafından uygun görülmesi durumunda kendiliğinden uzayacağı öngörülmüştür. Şirket'in sözleşmeden doğan yükümlülüklerini ihlal etmesi durumunda Kiraya Veren, ihlal için 1 (bir) aylık kira bedeline kadar ceza uygulama hakkına sahiptir. Şirket'in bu kapsamdaki borçlarını ifa etmekte geciktiği her gün için geciktirilen bedelin %0,1'i (yüzde bir) oranında gecikme cezası uygulanacaktır.

Şirket ile Boyut Denetim ve Yeminli Mali Müşavirlik Ltd. Şti. arasında Mustafa Kemal Mahallesi Dumlupınar Bulvarı, No: 266, Tepe Prime İş ve Yaşam Merkezi B Blok 11. Kat No:91 adresinde yer alan taşınmaza ilişkin 1 Aralık 2023 tarihinde bir kira sözleşmesi akdedilmiştir. Sözleşme 1 (bir) yıl sürelidir.

Şirket'in kira bedelini ödememesi durumunda, temerrüde düşecek olup, temerrüde düştüğü bedeli aylık %5 gecikme cezası ile birlikte ödemekle yükümlüdür.

Şirket ile Metal Çatı İnşaat San. ve Tic. A.Ş. arasında Kocaeli ili Şekerpınar Mah. Defne Sokak'ta bulunan kapalı fabrika binasının ve binaya tahsis edilmiş bahçenin kullanımına ilişkin 01.10.2021 tarihli kira sözleşmesi akdedilmiştir. Kiracı, kiralanan yeri işyeri üretim ve depolama amacı ile kullanmaktadır. İlgili sözleşmenin yürürlük süresi 3 (üç) yıl olup 01.10.2024 tarihinde sona erecektir. Bu süreden önce kiracının sözleşme kapsamındaki taahhütlerine veya 6098 sayılı Türk Borçlar Kanunu'nda sayılan emredici hükümlere aykırı davranış göstermesi durumunda sözleşme kendiliğinden sona erecektir.

Şirket, Er Metal San. ve Tic. Ltd. Şti. (kiraya veren) ile Olbricht Cam ve Transfer Teknolojileri San. ve Tic. A.Ş. (kiracı) arasında 01.08.2019 tarihinde akdedilen 2000 (iki bin) m2 üretim ve 500 (beş yüz) m2 ofis fabrika binasının ve bu binanın kullanımına tahsis edilen bahçeye ilişkin kira sözleşmesine kefil olarak dahil olmuştur. Sözleşme süresi 3 (üç) yıl olup bu dönemin bitiminde kiracı tarafından sözleşme feshedilmezse 3 (üç) yıllık dönem kendiliğinden yenilenecektir. 1 (bir) yıl dolduktan sonraki kira bedeli artırımı, TEFE+TÜFE/2 oranı ile yapılacaktır.

ZİRAAT YATIRIM

MENKUL DEĞERLER A.Ş.

Levent Mah. Gönül Sok. No: 22

(Etilak Pasajı) Kat: 1 Beşiktaş/İST.

Büyük Mükellefler V.B. 998 010 459/

YATIRIM MENKUL DEĞERLER A.Ş.

MENKUL DEĞERLER

Levent Mah. Gönül Sok. No: 22

(Etilak Pasajı) Kat: 1 Beşiktaş/İST.

Büyük Mükellefler V.B. 998 010 459/

EMERALD RESIDENCE HEIGHTS K26 D2B05/

Özden Mah. Lüleciye Cad. Emar Residence

No:22E İç Kapı No:263 Beşiktaş/İstanbul

0212 333 246 400 2608

0212 333 246 400 2608

0212 333 246 400 2608

0212 333 246 400 2608

Türkiye İhtisap Bankası A.Ş.

0212 333 246 400 2608

0212 333 246 400 2608

0212 333 246 400 2608

0212 333 246 400 2608

- 3 Mayıs 2024



Ayrıca söz konusu genel kredi sözleşmeleri tahtında Şirket'in paylarının satılması ya da Hakan Altınay ortağının değişmesi gibi durumlarda ilgili bankaya bildirim yapılması veya ilgili bankadan izin alınması gerekmektedir. İlgili sözleşmeler tahtında bankalardan gerekli izinlerin alınması için sürecin başlatıldığı yönünde Şirket'çe bilgi verilmiş olup işbu İzahname tarihi itibarıyla alınan izinlere işbu İzahname EK-5 (Onay Gerekliliği Olan Sözleşmeler) kapsamında detaylı bilgilere yer verilmiştir.

No	Sözleşme	Kredi Alan	Kredi Veren	Kefil	Sözleşme Tarihi	Genel Kredi Sözleşme Tutarı
1	Genel Kredi Sözleşmesi	Şirket	Banka 1	Altınay Robot Teknolojileri Sanayi ve Tic. A.Ş., Altınay Modifikasyon Merkezi Ticaret A.Ş., Hakan Altınay	08.02.2018	3.500.000 EUR
2	Genel Kredi Sözleşmesi	Şirket	Banka 1	Hakan Altınay, Altınay Robot Teknolojileri Sanayi ve Tic. A.Ş.	01.11.2021	3.500.000 EUR
3	Genel Kredi Sözleşmesi	Şirket	Banka 1	Altınay Robot Teknolojileri Sanayi ve Tic. A.Ş., Altınay Elektromobilite ve Enerji Teknolojileri A.Ş.	07.03.2023	5.000.000 USD
4	Genel Kredi Sözleşmesi	Şirket	Vakıf Katılım Bankası A.Ş.	Hakan Altınay	01.11.2021	30.000.000 TL
5	Genel Kredi Sözleşmesi	Şirket	Vakıf Katılım Bankası A.Ş.	Bulunmamaktadır.	14.02.2023	60.000.000 TL
6	Genel Kredi Sözleşmesi	Şirket	Banka 3	Hakan Altınay, Altınay Robot Teknolojileri Sanayi ve Tic. A.Ş., Altınay Modifikasyon Merkezi Ticaret A.Ş.	11.02.2016	1.500.000 TL
7	Genel Kredi Sözleşmesi	Şirket	Banka 3	Hakan Altınay, Altınay Robot Teknolojileri Sanayi ve Tic. A.Ş., Altınay Modifikasyon	28.08.2019	10.000.000 TL

Altınay
Savunma Teknolojileri A.Ş.
Sanayi Mah. Gonda Sok. No:1/4A
Etiler - Beşiktaş - İstanbul
Tic. Sic. No: 272222
M.D.: 063 041 8230
Vergi No: 3031041623000014

ZİRAAT YATIRIM
MENKUL DEĞERLER A.Ş.
Levent Mah. Gonda Sok. No: 22
(Etiler Pasajı) Kat: 1 Beşiktaş/İST.
Etiler Mükellefler V.P. 998 010 4594

YATIRIM FİNANSMAN MENKUL DEĞERLER A.Ş.
277
LET VENCAP CAPITAL GİRİŞİM SERMAYETİ PORTFÖY YÖNETİMİ A.Ş.
MÜLRES
MÜLRES GİRİŞİM SERMAYETİ YATIRIM FONU

EMAR SQUARE HEIGHTS K26 D2609
Unvan Mah. Libadiye Cad. Emar Residence
No:82E İc. Kapı No:263 Dövizdar Kat:1/1
Türkiye İstatistik Kurumu
Mülres 44235-0990-7037
Mülres@letvencapital.com.tr
letvencapital.com

- 3 Mayıs 2024



No	Sözleşme	Kredi Alan	Kredi Veren	Kefil	Sözleşme Tarihi	Genel Kredi Sözleşme Tutarı
				Merkezi Ticaret A.Ş.		
8	Genel Kredi Sözleşmesi	Şirket	Banka 3	Hakan Altınay, Altınay Robot Teknolojileri Sanayi ve Tic. A.Ş., Altınay Modifikasyon Merkezi Ticaret A.Ş.	10.05.2021	30.000.000 TL
9	Genel Kredi Sözleşmesi	Şirket	Banka 3	Hakan Altınay, Altınay Robot Teknolojileri Sanayi ve Tic. A.Ş., Altınay Teknoloji A.Ş.	02.11.2021	50.000.000 TL
10	Genel Kredi Sözleşmesi	Şirket	Banka 4	Hakan Altınay, Altınay Robot Teknolojileri Sanayi ve Tic. A.Ş.	19.09.2014	5.000.000 USD
11	Genel Kredi Sözleşmesi	Şirket	Banka 5	Hakan Altınay, Altınay Robot Teknolojileri Sanayi ve Tic. A.Ş.	09.06.2016	500.000 USD
12	Genel Kredi Sözleşmesi	Şirket	Banka 5	Hakan Altınay, Altınay Robot Teknolojileri Sanayi ve Tic. A.Ş.	09.06.2016	1.500.000 TL
13	Genel Kredi Sözleşmesi	Şirket	Banka 5	Hakan Altınay, Altınay Robot Teknolojileri Sanayi ve Tic. A.Ş.	01.11.2021	10.000.000 TL
14	Genel Kredi Sözleşmesi	Şirket	Türkiye Vakıflar Bankası T.A.O	Altınay Robot Teknolojileri Sanayi ve Tic. A.Ş., Altınay Elektromobilite ve Enerji Teknolojileri A.Ş.	30.06.2022	4.000.000 EUR
15	Genel Kredi Sözleşmesi	Şirket	Türkiye Vakıflar Bankası T.A.O	Altınay Robot Teknolojileri Sanayi ve Tic. A.Ş., Altınay Elektromobilite ve Enerji	13.01.2023	200.000.000 TL

Altınay
Savunma Teknolojileri A.Ş.
Sanayi Mah. Gönca Sok. No: 22
(Emek Pasajı) Kat: 1 Beşiktaş/İST
Tic. Sic. No: 278000
Mersis No: 083300163000014

ZİRAAT YATIRIM
MENKUL DEĞERLER A.Ş.
Levent Mah. Gönca Sok. No: 22
(Emek Pasajı) Kat: 1 Beşiktaş/İST
Tic. Sic. No: 278000
Mersis No: 083300163000014

YATIRIM FİNANSMAN MENKUL DEĞERLER A.Ş.
MERSİS NO: 083300163000014
Tic. Sic. No: 278000
Mersis No: 083300163000014

Letvencapital Bankası A.Ş.
MERSİS NO: 083300163000014
Tic. Sic. No: 278000
Mersis No: 083300163000014

- 3 Mayıs 2024

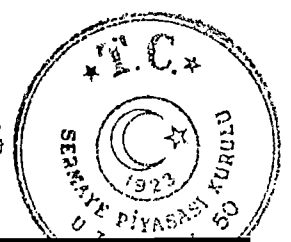

No	Sözleşme	Kredi Alan	Kredi Veren	Kefil	Sözleşme Tarihi	Genel Kredi Sözleşme Tutarı
				A.Ş., Hakan Altınay, Altınay Modifikasyon Merkezi Ticaret A.Ş.		+ 7.800.000 TL
23	Genel Kredi Sözleşmesi	Şirket	Banka 10	Hakan Altınay, Altınay Robot Teknolojileri Sanayi ve Tic. A.Ş., Altınay Modifikasyon Merkezi Ticaret A.Ş.	01.07.2015	14.500.000 TL
24	Genel Kredi Sözleşmesi	Şirket	Banka 10	Hakan Altınay, Altınay Robot Teknolojileri Sanayi ve Tic. A.Ş., Altınay Modifikasyon Merkezi Ticaret A.Ş.	28.04.2017	30.000.000 TL
25	Genel Kredi Sözleşmesi	Şirket	QNB Finansbank A.Ş.	Hakan Altınay	17.05.2019	1.300.000 TL
26	Genel Kredi Sözleşmesi	Şirket	Banka 12	Hakan Altınay, Altınay Robot Teknolojileri Sanayi ve Tic. A.Ş., Altınay Elektromobilité ve Enerji Teknolojileri A.Ş., Altınay Teknoloji A.Ş.	22.09.2021	7.500.000 USD
27	Genel Kredi Sözleşmesi	Şirket	Banka 13	Bulunmamaktadır.	06.11.2023	130.000.000 TL

Yatırım Kredisi Sözleşmeleri

Şirket, Kocaeli ili Dilovası ilçesi Makine İhtisas O.S.B.'de öz kaynakları ile satın almış olduğu 0.000 (on bin) m2 yüz ölçümüne sahip arsa vasfındaki gayrimenkulü üzerinde üretim tesisi ve ofis binadan oluşan tesis yatırımı yapmaktadır. Bu yatırımın finansmanı için 12 Ocak 2023 tarihinde Türkiye Vakıflar Bankası T.A.O. ile T.C. Merkez Bankası kaynaklı Yatırım Taahhütlü Avans Kredisi kullanımı maksadı ile Borç ve Kredi Sözleşmesi akdedilmiştir.

- Bu sözleşme tahtında Şirket, ilk 2 (iki) yılı anapara geri ödemesiz toplamda 10 yıl vadeli, %11 sabit faiz oranlı ve 87.200.000 TL tutarında kredi kullanılmıştır. Kredi tahtında teminat amacı ile banka lehine Şirket'in Kocaeli ili Dilovası ilçesi Demirciler Mahallesi 119 ada 9 parselde bulunan taşınmaz üzerinde 1. derece 1. sırada, %23 (değişken) faizli 150.000.000 TL üst sınır ipotegi tesis etmiştir.

ZİRAAT YATIRIM

MENKUL DEĞERLER A.Ş.
Levent Mah. Gönç Sok. No: 22
Emek Pasajı Kat: 1 Beşiktaş / SK
Türkiye Müktefler V.D. 998 040 4594

YATIRIM FİNANSMAN
MENKUL DEĞERLER A.Ş.

Onalan Mah. Üsküdar Çarşısı
No: 214, Kapı No: 263 Üsküdar İstanbul
T: +90 216 400 2608
F: +90 216 400 3076

Türkiye Vakıflar Bankası A.Ş.
MERSİ: 0295 0000 7090 0001
www.tcvb.com.tr

- 3 Mayıs 2024



- Kullanılan kredi karşılığında ayrıca Mevduat Rehni Sözleşmesi akdedilmiş olup Mevduat Rehni Sözleşmesi, Şirket'in tek bir hesabı üzerinde rehin kurulmasını düzenlemektedir. Şüpheye mahal vermemek adına, Mevduat Rehni Sözleşmesi tahtında Şirket'in diğer bankalarda yer alan hesaplarını kapatma ve yalnız rehinli hesabı kullanma yükümlülüğü bulunmamaktadır.

Aynı şekilde Şirket, yukarıda bahsedilen yatırımın ilave finansman ihtiyacını karşılamak amacıyla 30 Ekim 2023 tarihinde yine Türkiye Vakıflar Bankası T.A.O. ile bir Borç ve Kredi Sözleşmesi akdetmiş olup işbu sözleşme ile Şirket'e 30.000.000 TL tutarında kredi kullanılmıştır. Bu kredi uyarınca Şirket ilk 6 aylık ödemesiz, ilk 12 aylık ise anapara ödemesiz dönem akabinde 6 aylık periyotlarla ödeme gerçekleştirecektir. Kredi faizi değişken olup TLREF+13 faiz belirlenmiştir.

- Sözleşme tahtında Şirket, yukarıda sözü edilen hüküm ve şartları aynı şekilde ihtiva eden bir Mevduat Rehni Sözleşmesi akdetmiştir. Bu Mevduat Rehni Sözleşmesi tahtında Şirket'in diğer bankalarda yer alan hesaplarını kapatma ve yalnız rehinli hesabı kullanma yükümlülüğü bulunmamaktadır.
- Kullanılan kredi karşılığında banka lehine Şirket'in Kocaeli ili Dilovası ilçesi Demirciler Mahallesi 119 ada 9 parselde bulunan taşınmaz üzerinde 3 Kasım 2023 tarihinde 2. derece 2. sırada, 135.000.000 TL bedelle %54 (değişken) faizli bir üst sınır ipoteği tesis edilmiştir.

Şirket'in Verdiği Kefaletler

Şirket tarafından, Altınay Elektromobilité, Altınay Robot ve DASAL lehine; bu şirketlerin taraf oldukları genel kredi sözleşmelerinde öngörülen finansal yükümlülüklerin teminat altına alınması amacıyla kefalet verilmiştir. Bu kapsamda Şirket'in "müteselsil kefil" sıfatıyla taraf olduğu sözleşmelerde öngörülen kefalet limitlerinin toplamı güncel durum itibarıyla 55.575.000 EUR, 1.264.850.000 Türk Lirası ve 22.321.000 USD'dir.

Teminat Mektupları

Şirket tarafından bazı alt yüklenici sözleşmelerinde Şirket'in alt yüklenicilerinden teminat mektubu alınmaktadır. Güncel 14 (on dört) adet teminat mektubu mevcuttur. 6 (altı) adet TL cinsinden düzenlenen teminat mektubunun toplam değeri 13.176.105 TL'dir. 7 (yedi) adet EUR cinsinden düzenlenen teminat mektubunun toplam değeri 567.018,00 EUR'dur. 1 (bir) adet USD cinsinden düzenlenen teminat mektubunun değeri 7.500 USD'dir.

Şirket'in bankalarla akdettiği sözleşmelerde açılan gayri nakdi limitler dahilinde toplamda 35 (otuz beş) adet teminat mektubu düzenlenmiştir. 8 (sekiz) adet TL cinsinden düzenlenen teminat mektubunun toplam değeri 15.427.148,41 (on beş milyon dört yüz yirmi yedi bin yüz kırk sekiz virgül kırk bir) TL'dir. 23 (yirmi üç) adet EUR cinsinden düzenlenen teminat mektubunun toplam değeri 8.603.137,00 (sekiz milyon altı yüz üç bin yüz otuz yedi) EUR, 4 (dört) adet USD cinsinden düzenlenen teminat mektubunun değeri 240.700,00 (iki yüz kırk bin yedi yüz) USD'dir.

Finansal Kiralama Sözleşmesi

Şirket'in faaliyetleri kapsamında kullandığı çeşitli makinelere ilişkin olarak 31 Mart 2023 tarihinde Ak Finansal Kiralama A.Ş. ile 21 Kasım 2023 tarihinde ise Gizli Banka 13 ile akdettiği finansal kiralama sözleşmesi bulunmaktadır. Şirket'in akdetmiş olduğu finansal kiralama sözleşmesi standart nitelikte hükümler içermektedir.

Gizli Banka 13 ile akdedilen sözleşmede Şirket'in yönetim ve hissedarlık yapısında değişiklik "kiralayan"ın onayına tabi tutulmuş olup işbu onay ve iki sözleşme tahtında da gerekli izinler aşağıdaki tarihlerde temin edilmiştir.

Onay gerekliliği olan sözleşmelere ve ilgili kuruluşlardan temin edilen onay partilerine işbu İzahname EK-4 (Bağımsız Hukukçu Raporu) yer verilmiştir.

ZİRAAT YATIRIM

MENKUL DEĞERLER A.Ş.
Levent Mah. Gonca Sok. No: 72
(Etiler Pasajı) Kat: Beşiktaş/İST.
Tic. Sic. Mükellefler V.D. No: 010439.

2810
YATIRIM FİNANSMAN MENKUL DEĞERLERİ A.Ş.

Onay Mah. Libosya Cad. Emlak Konağı
No: 22/E Kat: 263 Üsküdar İstanbul
T: +90 216 700 2500
F: +90 216 700 2500
www.ziraatyatirim.com.tr

Türkiye Vakıflar Bankası A.Ş.
Tic. Sic. No: 27000
Tic. Sic. No: 27000
Tic. Sic. No: 27000

- 3 Mayıs 2024

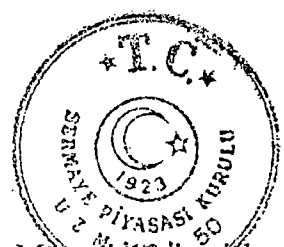

Müşteri 10'un ana yüklenici olduğu projenin alt yüklenicisi TAAC olup, Müşteri 10 ile TAAC arasında imzalanan bu sözleşme tahtında TAAC'ın alt yüklenicisi olarak işleri yerine getirmeyi taahhüt etmektedir. TAAC ile Müşteri 10 arasında akdedilen bu alt sözleşme, ana sözleşmedeki hükümlerde minör değişiklikler yapılarak korunmuştur.

Sözleşme kapsamında Müşteri 10 tarafından yapılan veya yaptırılan tasarım, geliştirme ve eklemelere ilişkin fikri ve sınai haklar Müşteri 11'ye ait olacaktır.

Müşteri 10'nin işleri takvime uygun şekilde yerine getirmemesi halinde günlük olarak hesaplanacak, toplamda her halükarda sözleşme bedelinin %20'si (yüzde yirmi) ile sınırlı olmak üzere, sözleşme bedelinin %0,1'i (binde biri) oranında gecikme cezası uygulanacaktır.

Müşteri 10'un gizlilik ve güvenlik için sözleşmede belirtilen ulusal standartlara uyum sağlayacağı düzenlenmiş olup, ayrıca gizlilik yükümlülüğünün kapsamı taraflar arasında 16 Eylül 2019 tarihinde akdedilen münferit bir gizlilik sözleşmesi ile de bağtlanmıştır.

Jet Eğitim ve Hafif Taarruz Uçağı Projesi Kanopi Eyleyici Sistemi Alt Sözleşmesi

TAAC ile Müşteri 8 arasında 15 Şubat 2021 tarihinde HÜRJET projesi kapsamında sözleşme akdedilmiştir. TAAC, Müşteri 8 için HÜRJET projesi kapsamında bir "Kanopi Eyleyici Sistemi" tasarlayacak, geliştirecek, üretecek, dokümantasyon, test ve kalifikasyonlarını yapıp Müşteri 8 tesisinde kuracak ve ilgili dokümanları Müşteri 8'e teslim edecektir. Müşteri 8 Alt Sözleşme'de belirlenecek tutar karşılığında dokümanlar, hizmetler ve ürünleri satın alacaktır.

Müşteri 8 herhangi bir sebep göstermeden 15 (on beş) gün önce yazılı fesih bildirimini ile sözleşmeye feshedebilir. Müşteri 8 sözleşmeyi, sözleşmeye aykırılığın 20 (yirmi) gün içinde düzeltilmemesi, kayyım atanması, iflas, borçları ödeyemez hale gelmesi, tasfiyesi gibi hallerin varlığı durumunda derhal tazminatsız feshedebilir.

Ağır kusur, kast ve üçüncü kişilere verilecek zararlar hariç diğer durumlarda TAAC'ın sorumluluğu sözleşme bedelinin %40'ı (yüzde kırk) ile sınırlı olacaktır. Gecikme cezası için ödenmesi gereken tutar bakımından TAAC'ın sözleşme bedelinin %20'si (yüzde yirmi) ile sınırlı sorumluluğu olacaktır.

Uçuş Kontrol Eyleyicileri Sözleşmesi

Uçuş Kontrol Eyleyicileri Sözleşmesi Müşteri 8 ile TAAC arasında akdedilmiş olup TAAC sözleşme tahtında alt yüklenici olarak işleri yerine getirmeyi üstlenmektedir.

Müşteri 8 herhangi bir sebep göstermeden 30 (otuz) gün önce yazılı fesih bildirimini ile sözleşmeye feshedebilir. Müşteri 8 sözleşmeyi, sözleşmeye aykırılığın 60 (altmış) gün içinde düzeltilmemesi, kayyım atanması, iflas, borçları ödeyemez hale gelmesi, tasfiyesi gibi hallerin varlığı durumunda derhal tazminatsız feshedebilir.

Sözleşme kapsamında meydana getirilecek ürünler üzerinde doğacak fikri mülkiyet hakları Müşteri 11'e ait olacaktır.

Finansman Sözleşmeleri

TAAC'ın sermaye ihtiyacını ve faaliyetlerini finanse etmek üzere akdedtiği çeşitli kredi ve finansman sözleşmeleri bulunmaktadır. TAAC toplamda 3 (üç) banka ile kredi sözleşmesi akdetmiştir.

TAAC, bankalar ile akdedtiği kredi sözleşmeleri matbu genel kredi sözleşmeleridir. Bankalar ile akdedilen kredi sözleşmelerinde TAAC'a açılan limit toplamda 71.500.000 TL ve 12.500.000 USD'den ibarettir. TAAC'ın bankalarla akdedtiği sözleşmeler kapsamında güncel kredi bakiye karşılığı işbu İzahname tarihi itibarıyla 97.768.357 (doksan yedi milyon yedi yüz altmış sekiz bin

Atınay
Savunma Teknolojileri A.Ş.
Sarıyeri Mah. Teknokent Bulvarı No:1/4A
34398 Beşiktaş/İSTANBUL
Tic. Sic. No: 270900
V.D. No: 061 041 6230
Tic. Sic. No: 270900
V.D. No: 006 004 142 400014

ZİRAAT YATIRIM
MENKUL DEĞERLER A.Ş.
Levent Mah. Gonca Sok. No:22
(Etiler Pasajı) Kat:1 Beşiktaş/İST.
Tic. Sic. No: 270900
V.D. No: 994 010 4594

ZİRAAT YATIRIM
MENKUL DEĞERLER A.Ş.
TUKRİVE SERMAYE PİYASASI BANKASI A.Ş.
No: 81 E İç Kapı No: 263 Üsküdar/İSTANBUL
Tic. Sic. No: 270900
V.D. No: 0295 0990 7190 0007
milres@ziraatyatirim.com.tr
www.ziraatyatirim.com

- 3 Mayıs 2024



faizi gibi özel hükümler sipariş konusuna göre değişkenlik göstermektedir. Sipariş formları kapsamında ödemeler, her bir ilgili faturanın düzelendiği tarihten önceki iş gününde TCMB tarafından açıklanan TCMB Döviz Satış Kuru üzerinden Müşteri 1'in kesin kabulünü müteakip 30 (otuz) gün içerisinde TL olarak ödenecektir.

22.2.2.3. Proje Sözleşmeleri

DASAL, Müşteri 12 ile 18 Mart 2021 tarihinde 4G/5G Haberleşme İnsansız Hava Aracı Geliştirilmesi İş Birliği Protokolü akdetmiştir. Protokolün amacı DASAL tarafından geliştirilen yerli İHA'larda kullanılacak 4G/5G haberleşmesi için gerekli yerli baz istasyonlarının adaptasyon, test, modifikasyon ve entegrasyonu ile tanıtım ve pazarlama faaliyetlerinin yürütülmesidir.

DASAL ile İstanbul Tersanesi Döner Sermaye Genel Müdürlüğü arasında 10 Ocak 2022 tarihinde Döner Kanat Mikro İnsansız Hava Aracı Sistemi Mal Alımına Ait Sözleşmesi akdedilmiştir. Sözleşme, teknik özellikleri teknik şartnamede düzenlenen 1 (bir) adet döner kanat mikro İHA sistemi alımı ihale dokümanı ile sözleşmede belirlenen şartlar dahilinde DASAL tarafından teminine ilişkindir. Sözleşme imza tarihinden itibaren 1050 (bin elli) gün süreli olacak şekilde düzenlenmiştir.

İdare sözleşmeyi DASAL'ın sözleşme kapsamındaki taahhütlerini ihale dokümanı ve sözleşme hükümlerine uygun olarak yerine getirmemesi veya işi süresinde bitirmemesi üzerine, idarenin ihtarına rağmen aynı durumun devam etmesi ve DASAL'ın 4735 sayılı Kanun'un 25'inci maddesi kapsamında sayılan yasak fiil ve davranışlarda bulunduğu tespit etmesi hallerinde sözleşmeyi tek taraflı feshetme hakkına sahiptir. Sözleşmede öngörülen, işin %80'inin (yüzde seksen) tamamlanmış olması gibi çeşitli hallerde ise idare sözleşmeyi feshetmeksizin DASAL'dan taahhüdünü yerine getirerek işin aynen ifasını talep hakkı mevcuttur. DASAL'ın sözleşme kapsamında üretilecek ürünleri zamanında teslim edememesi halinde sözleşme bedelinin %0,06'sı (on binde altı) oranında gecikme cezası uygulanacağı düzenlenmiştir.

Finansman Sözleşmeleri

DASAL'ın sermaye ihtiyacını ve faaliyetlerini finanse etmek üzere imzaladığı çeşitli kredi ve finansman sözleşmeleri bulunmaktadır. DASAL'ın, toplamda 3 (üç) banka ile kredi sözleşmesi akdetmiştir.

DASAL'ın bankalar ile akdettiği kredi sözleşmeleri matbu genel kredi sözleşmeleridir. Bankalar ile akdedilen kredi sözleşmelerinde DASAL'a açılan limit, toplamda 22.250.000 TL ve 1.000.000 USD'den ibarettir. DASAL'ın bankalarla akdettiği sözleşmeler kapsamında güncel kredi bakiye karşılığı 340.000 (üç yüz kırk bin) TL'dir.

Yukarıda söz edilen kredilerden Yapı ve Kredi Bankası A.Ş. ile 28 Ocak 2021 tarihinde akdedilen sözleşme tahtında Şirket ve Altınay Robot Teknolojileri Sanayi ve Ticaret A.Ş. tarafından kefalet verilerek DASAL'ın söz konusu finansal yükümlülükleri teminat altına alınmıştır. Şirket'in "kefil" sıfatı, halka arza engel bir durum teşkil etmemektedir.

No	Sözleşme	Kredi Alan	Kredi Veren	Kefil	Sözleşme Tarihi	Genel Kredi Sözleşmesi Tutarı
1.	Genel Kredi Sözleşmesi	DASAL	Yapı ve Kredi Bankası A.Ş.	Şirket, Altınay Robot	28.01.2021	250.000 TL
2.	Genel Kredi Sözleşmesi	DASAL	Yapı ve Kredi Bankası A.Ş.	Bulunmamaktadır.	13.10.2023	1.000.000 TL

ZİRAAT YATIRIM
MERKUL DEĞERLER A.Ş.
Levent Mah. Gönca Sok. No: 2
(Etiler Pasajı) Kat: 1 Beşiktaş/İST
Büyük Mükellefler V.D. 992 010 4594

YATIRIM FİNANSMAN
MERKUL DEĞERLER A.Ş.
LEVENT CAPITAL GİRİŞİM YATIRIM MENKUL DEĞERLER A.Ş.
PORTFÖY YÖNETİM A.Ş.
MÜDÜR GİRİŞİM SERMAYESİ YATIRIM FONU

EMMA SQUARE HEIGHTS K2E PL606
Unkapanı, İbadeye Cad. Etiler, Beşiktaş
06312 İstanbul / Türkiye
Kısmi Kurumlar Kanunu No: 2013/11
Tic. Sic. No: 270971
Mersis: 0295-00000000000000000000
milres@leventcapital.com.tr
leventcapital.com.tr

- 3 Mayıs 2024

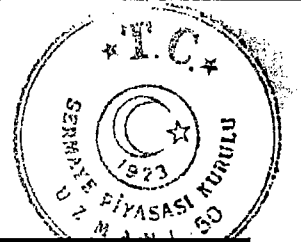

No	Sözleşme	Kredi Alan	Kredi Veren	Kefil	Sözleşme Tarihi	Genel Kredi Sözleşmesi Tutarı
3.	Genel Kredi Sözleşmesi	DASAL	Kuveyt Türk Katılım Bankası A.Ş.	Bulunmamaktadır.	7.12.2021	21.000.000 TL
4.	Genel Kredi Sözleşmesi	DASAL	Banka 12	Bulunmamaktadır.	10.09.2021	1.000.000 USD

Teminat Mektupları

DASAL'ın bankalarla akdettiği sözleşmelerde açılan gayri nakdi limitler dahilinde toplamda 1 (bir) adet teminat mektubu düzenlenmiştir. Teminat mektubunun değeri 340.000,00 (üç yüz kırk bin) TL'dir.

23. İHRAÇÇININ FİNANSAL DURUMU VE FAALİYET SONUÇLARI HAKKINDA BİLGİLER

23.1. İhraççı'nın Kurul'un muhasebe/finansal raporlama standartları uyarınca hazırlanan ve izahnamede yer alması gereken finansal tabloları ile bunlara ilişkin bağımsız denetim raporları:

Şirket'in Kurulun muhasebe/finansal raporlama standartları ve bağımsız denetime ilişkin düzenlemeleri uyarınca Eren Bağımsız Denetim A.Ş. tarafından hazırlanan 31.12.2021, 31.12.2022 ve 31.12.2023 dönemlerine ait konsolide finansal tabloları ve bunlara ilişkin özel bağımsız denetim raporları (www.altinaysavunma.com) adresinde ve Ek-4'de yer verilmiştir.

23.2. İzahname'de yer alması gereken finansal tablo dönemlerinde bağımsız denetimi gerçekleştiren kuruluşların unvanları, bağımsız denetim görüşü ve denetim kuruluşunun/sorumlu ortak baş denetçinin değişmiş olması halinde nedenleri hakkında bilgi:

Şirket'in 31.12.2021, 31.12.2022 ve 31.12.2023 tarihli karşılaştırmalı finansal tabloları ile bunlara ilişkin dipnotlar Eren Bağımsız Denetim A.Ş. tarafından denetlenmiş ve ilgili özel bağımsız denetim raporları hazırlanmıştır.

Ticaret Ünvanı	Eren Bağımsız Denetim A.Ş.
Adresi	Maslak Eski Büyükdere Cad. No:14 Kat:10 34396 Sarıyer/İstanbul Türkiye
Sorumlu Ortak Baş Denetçi	Nazım Hikmet
Üye Olduğu Profesyonel Meslek Kuruluşu	İstanbul Serbest Muhasebeci Mali Müşavirler Odası

31.12.2023 dönemine ait özel bağımsız denetim raporunda yer alan denetçi görüşü:

Görüşümüze göre ilişikteki konsolide finansal tablolar, Şirket ve Bağlı Ortaklıklar'ın 31 Aralık 2023, 2022 ve 2021 tarihleri itibarıyla konsolide finansal durumunu ve aynı tarihlerden sona eren hesap dönemlerine ait konsolide finansal performansını ve konsolide nakit akışlarını, Türkiye Finansal Raporlama Standartlarına ("TFRS"lere) uygun olarak tam önemliliğiyle gerçeğe uygun bir biçimde sunmaktadır.

Altınay
Savunma Teknolojileri A.Ş.
Sarıyer Eski Büyükdere Cad. No:144
Kat:10 Maslak Sarıyer/İstanbul
T.C. 0212 295 0990
E-posta: info@altinay.com.tr
www.altinay.com.tr

ZİRAAT YATIRIM
MENKUL DEĞERLER A.Ş.
Levent Mah. Gönül Sok. No: 22
Emek Pasajı Kat:1 Beşiktaş/İST.
Tic. Sic. No: 270980
Mükellefler L.B. 998 910 4594

YATIRIM FİNANSMAN
MENKUL DEĞERLER A.Ş.

MİRES
LETVEY CAPITAL GİRİŞİM SERMAYESİ
ORTAKLIK YÖNETİMİ A.Ş.
MİRES GİRİŞİM SERMAYESİ YATIRIM FİRMI
EMAAR SQUARE HEIGHTS K25 D2606
Uludağ Mah. Kat:10 Beşiktaş/İST.
No:263 Ustüdar İstanbul
T: +90 216 400 2606
Umranıye V.D. 2950990709
Mersis: 0295-09907090-0002
milres@letvecapital.com
letvecapital.com

Türkiye İnter Kalkınma Bankası A.Ş.
Tic. Sic. No: 270980
Mükellefler L.B. 998 910 4594

3 Mayıs 2024



23.3. Son finansal tablo tarihinden sonra meydana gelen, İhraççı'nın ve/veya grubun finansal durumu veya ticari konumu üzerinde etkili olabilecek önemli değişiklikler (üretim, satış, stoklar, siparişler, maliyet ve satış fiyatları hakkındaki gelişmeleri de içermelidir) veya söz konusu hususların bulunmadığı hakkında ifade:

Yoktur.

23.4. Proforma finansal bilgiler:

Yoktur.

23.5. Proforma finansal bilgilere ilişkin bağımsız güvence raporu:

Yoktur.

23.6. İhraççı'nın esas sözleşmesi ile kamuya açıkladığı diğer bilgi ve belgelerde yer alan kâr payı dağıtım esasları ile izahnamede yer alması gereken finansal tablo dönemleri itibarıyla kâr dağıtım konusunda almış olduğu kararlara ilişkin bilgi:

Esas Sözleşme'nin "Kârın Tespiti ve Dağıtım" başlıklı 13'üncü maddesi uyarınca kâr payı dağıtım esasları aşağıdaki şekilde belirlenmiştir:

Şirket'in faaliyet dönemi sonunda tespit edilen gelirlerinden, Şirket'in genel giderleri ile muhtelif amortisman gibi Şirket tarafından ödenmesi veya ayrılması zorunlu olan miktarlar ile Şirket tüzel kişiliği tarafından ödenmesi zorunlu vergiler düşüldükten sonra geriye kalan ve yıllık bilançoda görülen dönem kârı, varsa geçmiş yıl zararlarının düşülmesinden sonra sırasıyla aşağıda gösterilen şekilde tevzi olunur:

Genel Kanuni Yedek Akçe

a) Sermayenin %20'sine (yüzde yirmi) ulaşıncaya kadar, %5'i (yüzde beş) kanuni yedek akçeye ayrılır.

Birinci Kâr Payı

b) Kalandan, varsa yıl içinde yapılan bağış tutarının ilavesi ile bulunacak meblağ üzerinden, TTK ve sermaye piyasası mevzuatına uygun olarak birinci kâr payı ayrılır.

c) Yukarıdaki indirimler yapıldıktan sonra, Genel Kurul, kâr payının, Yönetim Kurulu üyelerine, ortaklık çalışanlarına, pay sahibi dışındaki kişilere dağıtılmasına karar verme hakkına sahiptir.

İkinci Kâr Payı

d) Net dönem kârından, (a), (b) ve (c) bentlerinde belirtilen meblağlar düştükten sonra kalan kısmı, Genel Kurul, kısmen veya tamamen ikinci kâr payı olarak dağıtmaya veya TTK'nin 521'inci maddesi uyarınca kendi isteği ile ayırdığı yedek akçe olarak ayırmaya yetkilidir.

Genel Kanuni Yedek Akçe

e) Pay sahipleriyle kâra iştirak eden diğer kimselere dağıtılması kararlaştırılmış olan kısımdan, ödenmiş sermayenin %5'i (yüzde beş) oranında kâr payı düşüldükten sonra bulunan tutarın onda biri, TTK'nin 519'uncu maddesinin ikinci fıkrası uyarınca genel kanuni yedek akçeye eklenir.

Yasa hükmü ile ayrılması gereken yedek akçeler ve Esas Sözleşme'de veya kâr dağıtım politikasında pay sahipleri için belirlenen kâr payı ayrılmadıkça, başka yedek akçe ayrılmasına, bir sonraki yıla kâr aktarılmasına, Yönetim Kurulu üyelerine, Şirket çalışanlarına ve pay sahibi dışındaki kişi ve kurumlara kârdan pay dağıtılmasına karar verilemeyeceği gibi, pay sahipleri için belirlenen kâr payı nakden ödenmedikçe bu kişilere kârdan pay dağıtılamaz.

Kâr payı, dağıtım tarihi itibarıyla mevcut payların tümüne, bunların ihraç ve iktisap tarihleri dikkate alınmaksızın eşit olarak dağıtılır.

Altınay
Savunma Teknolojileri A.Ş.
Sarıyer Mah. Akropolis Park Bulvarı No:1/4A
İçişleri Bakanlığı 202 Pnöndük - İstanbul
Tic. Sic. No: 270900
MERSİS No: 081041823000014

ZİRAAT YATIRIM
MENKUL DEĞERLER A.Ş.
Levent Mah. Genç Sok. No: 22
(Emek Pasajı) Kat: 1 Beşiktaş/İST.
Tic. Sic. No: 270900 Mükellef V.D. 998 010 4594

YATIRIM FİNANSMAN MENKUL DEĞERLER A.Ş.
ZİRAAT CAPITAL GRUPLU SERMAYE YATIRIM MENKUL DEĞERLER A.Ş.
MÜHÜR GELİŞİM SERMAYE YATIRIM FONU

EMAR RESIDENCE K26 D2606
Önvan Mah. Libadiye Cad. Emar Residence
No: 263 E İç Kapı No: 263 Üsküdar İstanbul
Tic. Sic. No: 270900
MERSİS No: 081041823000014
iletmes@letvencapital.com
letvencapital.com

- 3 Mayıs 2024

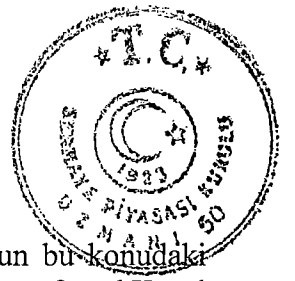

Dağıtılmasına karar verilen kârın dağıtım şekli ve zamanı, Yönetim Kurulu'nun bu konudaki teklifi üzerine Genel Kurul tarafından kararlaştırılır. Esas Sözleşme hükümlerine göre Genel Kurul tarafından verilen kâr dağıtım kararı kanunen müsaade edilmediği sürece geri alınamaz.

Şirket, TTK ve sermaye piyasası mevzuatına uygun olarak kâr payı avansı dağıtılmasına karar verebilir. Kâr payı avansı tutarının hesaplanmasında ve dağıtımında ilgili mevzuat hükümlerine uyulur. Kâr payı avansı dağıtılabilmesi için Genel Kurul kararıyla, ilgili faaliyet dönemi ile sınırlı olmak üzere Yönetim Kurulu'na yetki verilebilir.

Şirket'in İzahname'de yer alan finansal tablo dönemleri itibarıyla kâr dağıtım konusunda almış olduğu herhangi bir karar bulunmamaktadır.

23.7. Son 12 ayda İhraççı'nın ve/veya grubun finansal durumu veya kârlılığı üzerinde önemli etkisi olmuş veya izleyen dönemlerde etkili olabilecek davalar, hukuki takibatlar ve tahkim işlemleri veya söz konusu hususların bulunmadığı hakkında ifade:

Son 12 (on iki) ayda Şirket aleyhine karara bağlanması halinde Şirket'in faaliyeti, faaliyet sonuçları veya mali durumu üzerinde tek başına ve/veya hep birlikte önemli derecede olumsuz etkisi olabilecek, Şirket'in bilgisi dâhilinde derdest veya başlatılması riski bulunan bir idari işlem, dava, hukuki tatbikat, tahkim veya sair idari takip bulunmamaktadır.

İşbu İzahname tarihi itibari ile Şirket ve Bağlı Ortaklıklar aleyhine açılmış ve Şirket tarafından açılmış davalar aşağıdaki şekildedir:

İhraççının Taraf Olduğu Davalar ve Takipler					
İhraççı Tarafından Açılmış Davalar ve Yapılan Takipler					
Davacı Taraf	Davalı Taraf	Mahkeme Dosya No Yıl	Konusu	Risk Tutarı	Gelenen Aşama
Altınay Savunma Teknolojileri A.Ş.	Gerçek Kişiler	İstanbul Anadolu Savcılık 2020/78430 E.	Bilişim Sistemine Girme, Sistemi Engelleme Bozma, Verileri, Yok Etme veya Değiştirme ve Sair Suçlar	-	Dosya şüphelilerin tespiti için öncelikle İstanbul Cumhuriyet Başsavcılığı Bilişim Suçları Bürosuna, sonrasında Siber Suçlarla Mücadele Şube Müdürlüğü'ne aktarılmıştır. 06.10.2020 tarihinde Onur Bilişim ve Yazılım Hizmetleri firması ile yapılan yazışma neticesinde belirtilen zaman diliminde IP adresi kullanan şahsın Azerbaycan uyruklu olduğu tespit edilmiştir. Tespit edilen şüphelinin ifadesinin alınması için ilgili kurumlara yazılar yazılmış olup, soruşturma devam etmektedir.
Altınay Savunma Teknolojileri A.Ş.	Gerçek Kişiler	İstanbul 30. Asliye Hukuk Mahkemesi 2021/516 E.	Değer Kaybının Tazmini için başlatılan icra takibine karşı yapılan itirazın iptali	29.000-TL (ana alacak)	02.11.2019 tarihinde Şirket'e ait 34 ST 2381 plakalı aracın karıştığı kaza sebebi ile uğradığı değer kaybının tazmini amacıyla 01.03.2021 tarihinde İstanbul Anadolu 6. İcra Dairesi 2021/3679E. ile 29.000-TL tutarlı icra takibi başlatılmıştır. Söz konusu icra takibine karşı tarafın itiraz etmesi sebebi ile Şirket tarafından işbu itirazın iptali davalı tarafından istenmiştir.

Altınay Savunma Teknolojileri A.Ş.
Savunma Teknolojileri A.Ş.
Sarıyer Mah. Akmerkezi Park Bulvarı No:1/4A
Etiler, Beşiktaş / İstanbul
Tic. Sic. No: 292532
Vergi No: 340101000000014
Mersis No: 0801000000000000014

ZİRAAT YATIRIM MENKUL DEĞERLER A.Ş.
Levent Mah. Gonya Sok. No: 22
(Emirhan Pasajı) Kat: 1 Beşiktaş/İST.
Büyükdere Şişli / P. 900 010 459

YATIRIM FİNANSMAN MENKUL DEĞERLER A.Ş.

YATIRIM FİNANSMAN MENKUL DEĞERLER A.Ş.
Sermaye Piyasası Kurulu Yatırım Menkul Değerler Kurulu
Tic. Sic. No: 27633
Vergi No: 340101000000014
Mersis No: 0801000000000000014
Tic. Sic. No: 27633
Vergi No: 340101000000014
Mersis No: 0801000000000000014

					Dava ana alacak ve faiz yönünden kabul edilmiştir.
Altınay Savunma Teknolojileri A.Ş.	Gerçek Kişiler	İstanbul Anadolu 6. İcra Müdürlüğü 2021/3679 E.	Değer Kaybı Alacağı	33.270,64-TL	İstanbul 30. Asliye Hukuk Mahkemesi 2021/516 E. ile görülen itirazın iptali davasının kabul edilmiş olup tahsilat için icra işlemleri devam etmektedir.

İhraççı Aleyhine Açılmış Davalar ve Yapılan Takipler

Davalı Taraf	Davacı Taraf	Mahkeme Dosya No Yıl	Konusu	Risk Tutarı	Gelinen Aşama
Altınay Savunma Teknolojileri A.Ş.	Gerçek Kişi	İstanbul Anadolu 10. İş Mahkemesi	İşçilik Alacağı	8.000-TL	Davacı iş akdini haklı nedenle feshettiği ancak Şirket tarafından kıdem tazminatı hak edişinin ödenmediği iddiaları ile 17.11.2022 tarihinde açılan davaya süresi içerisinde cevap dilekçesi sunulmuştur. Tahkikat aşaması devam etmektedir.
Altınay Savunma Teknolojileri A.Ş.	Gerçek Kişi	İstanbul Anadolu 14. İş Mahkemesi	İşçilik Alacağı	400-TL	Davacı iş akdini haklı nedenle feshettiği ancak Şirket tarafından ödenmeyen hak edişleri iddiaları ile kıdem tazminatı, fazla mesai ücreti, maaş, ayrımcılık tazminatı iddiaları ile 05.05.2023 tarihinde açılan davaya süresi içerisinde cevap dilekçesi sunulmuştur. Tahkikat aşaması devam etmektedir.

23.8. İzahnamede yer verilen denetime tabi tutulmuş diğer bilgiler:

Yoktur.

24. İHRAÇ VE HALKA ARZ EDİLECEK PAYLARA İLİŞKİN BİLGİLER

24.1. İhraç edilecek ve/veya borsada işlem görecektir payların ISIN (uluslararası menkul kıymet tanımlama numarası) veya başka benzer tanımlama kodu bilgisi dahil tür ve gruplarına ilişkin bilgi:

Sermaye artırımını ve ortak satışı yoluyla halka arz edilen (C) Grubu Paylar'ın nominal değeri 8.823.530 (elli sekiz milyon sekiz yüz yirmi üç bin beş yüz otuz) TL olup, Şirket'in halka arz sonrası çıkarılmış sermayesine oranı % 25'tir (yüzde yirmi beş).

Ortaklara ait mevcut paylardan Halka Arz Edilen Paylar'a ilişkin bilgi aşağıdaki tabloda sunulmaktadır.

Grubu	Nama/ Hamiline Olduğu	İmtiyazlar	Pay Sayısı	Pay Sayısının Grup Pay Sayısına Oranı (%)	Bir Payın Nominal Değeri (TL)	Toplam (TL)	Sermayeye Oranı (%)
C	Nama	Yok	23.529.412	12.97	1	23.529.412	10

Sermaye artırımını yoluyla ihraç edilecek Halka Arz Edilen Paylar'a ilişkin bilgi aşağıdaki tabloda sunulmaktadır.

3 Mayıs 2024

ZİRAAT YATIRIM

MENKUL DEĞERLER A.Ş.
Levni Mah. Gonca Sok. No: 22
(Emirhanlı Mah.) Kat: 1 B/Şişli/İST.
35000 Mükellefler C.B. 998 310 4594

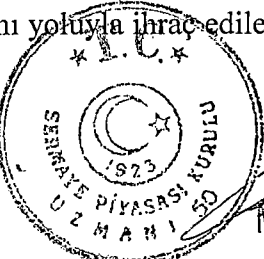

YATIRIM MENKUL DEĞERLER A.Ş.

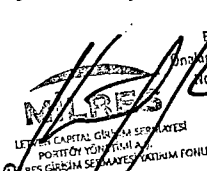

EMAR SQUARE HEIGHTS K26 D2606
İstanbul Mah. Libadiye Cad. Emar Residence
No:82E İç Kapı No:263 Dışkapı İstanbul
T: +90 216 400 0000
M: +90 216 400 0000
www.letvencapital.com
letvencapital.com

Grup u	Nama/ Hamiline Olduğu	İmtiyazlar	Pay Sayısı	Pay Sayısının Grup Pay Sayısına Oranı* (%)	Bir Payın Nominal Değeri (TL)	Toplam (TL)	Sermayeye Oranı* (%)
C	Nama	Yok	35.294.118	19,46	1	35.294.118	15

Halka Arz Edilecek Paylar'ın tamamı nama yazılı (C) Grubu Paylar olup; üçüncü kişilere devir ve temlik TTK ve SPKn hükümleri çerçevesinde olmak üzere, hiçbir koşula bağlı olmaksızın tamamen serbesttir. Halka arza konu edilecek (C) Grubu Paylar'ın herhangi bir imtiyazı bulunmamaktadır.

Halka Arz Edilecek Paylar'a ilişkin ISIN Numarası Kurul onayının ardından temin edilecektir.

Şirket'in Halka Arz Edilecek Paylar için gerçekleştireceği sermaye artırımını ile ihraç edilecek paylar kaydileştirme esasları çerçevesinde MKK tarafından hak sahipleri bazında kayden izlenecektir.

(* Söz konusu tablolarda yer alan oran hesaplamaları halka arz sonrası sermaye yapısı dikkate alınarak yapılmıştır.

a) İç kaynaklardan yapılan sermaye artırımının kaynakları hakkında bilgi:

İç kaynaklardan sermaye artırımını yapılmayacaktır.

b) İç kaynaklardan artırılarak bedelsiz olarak mevcut ortaklara dağıtılacak paylar ile ilgili bilgi:

İç kaynaklardan sermaye artırımını yapılmayacaktır.

c) Bedelsiz olarak verilecek payların dağıtım esasları:

Bedelsiz olarak verilecek pay bulunmamaktadır.

24.2. Payların hangi mevzuata göre oluşturulduğu:

Şirket'in merkezi Türkiye'de bulunmaktadır ve Şirket T.C. Kanunları'na tabidir. Şirket'in payları sermaye piyasası mevzuatı kapsamında oluşturulmuştur.

24.3. Payların kaydileştirilip kaydileştirilmediği hakkında bilgi:

Şirket payları henüz kaydileştirilmemiş olup, halka arz çalışmaları sırasında kaydileştirme esasları çerçevesinde MKK nezdinde kaydileştirilmesi planlanmaktadır.

24.4. Payların hangi para birimine göre ihraç edildiği hakkında bilgi:

Paylar TL cinsinden satışa sunulacaktır.

24.5. Kısıtlamalar da dahil olmak üzere paylara ilişkin haklar ve bu hakları kullanma prosedürü hakkında bilgi:

Dağıtılacak olan paylar, sermaye piyasası mevzuatı ve TTK başta olmak üzere ilgili mevzuat uyarınca pay sahiplerine aşağıdaki hakları sağlanmaktadır:

Kârdan Pay Alma Hakkı (SPKn Madde 19, II-19.1 sayılı Kâr Payı Tebliği)

TTK'nin 507'nci maddesi, SPKn'nin 19'uncu maddesi ve II-19.1 sayılı Kâr Payı Tebliği ("Kâr Payı Tebliği") uyarınca, pay sahipleri, genel kurul tarafından belirlenecek kâr dağıtım politikaları çerçevesinde ve ilgili mevzuat hükümlerine uygun olarak dağıtılan kârdan pay alma hakkına sahiptir.

- 3 Mayıs 2024

ZİRAAT YATIRIM MENKUL DEĞERLER A.Ş.
Levent Mah. Gönca Sok. No: 22
(Emlak) Beseit. Kat: 1, Beşiktaş/İST.
Tic. Sic. No: 274945/Şirket V.D. 998 010 4594

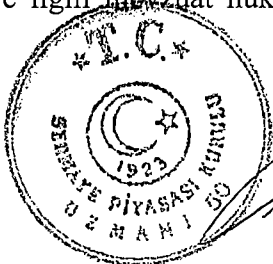

YATIRIM FİNANSMAN MENKUL DEĞERLER A.Ş.

EMAAR SQUARE HEIGHTS K26 02/06
Onat Mah. Ubadiye Cad. Emar Residence
No: 22E İç Kapı No: 263 Üsküdar/İstanbul
T: +90 212 400 7606
Ümraniye Y.D. 79/0590709
Mersis: 0815 0050 0050 0001
Tic. Sic. No: 274945/Şirket V.D. 998 010 4594

- 3 Mayıs 2024

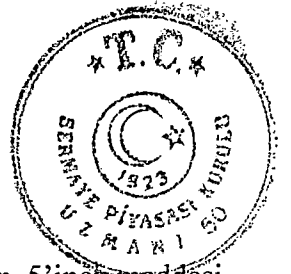

Kârdan Pay Alma Hakkına İlişkin Bilgi:

Hak Kazanılan Tarih: SPKn'nin 19'uncu maddesi ve Kâr Payı Tebliği'nin 5'inci maddesi uyarınca, halka açık ortaklıklarda kâr payı dağıtım tarihi itibarıyla ihraç ve iktisap tarihleri dikkate alınmaksızın diğer paylarla birlikte eşit olarak kâr payı alma hakkı elde eder.

Zaman Aşımı: Zamanaşımına uğrayan kâr payı ve kâr payı avansı bedelleri hakkında 2308 sayılı Şirketlerin Müruru Zamana Uğrayan Kupon Tahvilat ve Pay Bedellerinin Hazine'ye İntikali Hakkında Kanun hükümleri uygulanır. Ancak anılan Kanun'un tüm hükümleri, Anayasa Mahkemesi'nin 10 Nisan 2019 tarih ve 2018/136 E. ve 2019/21 K. sayılı kararı ile iptal edilmiştir. Bedelsiz olarak dağıtılan paylarda zamanaşımı bulunmamaktadır.

Hakkın Kullanımına İlişkin Sınırlamalar ve bu hakkın yurt dışında yerleşik pay sahipleri için prosedürü: Hak kullanımı yurt dışındaki ve yurt içindeki pay sahipleri için aynıdır.

Kâr payı oranı veya hesaplanma yöntemi, ödemelerin dönemleri ve kümülatif mahiyette olup olmadığı: Esas Sözleşme hükümlerine uygun olarak TTK, sermaye piyasası mevzuatı ve genel kabul gören muhasebe ilkelerine göre tespit edilir ve dağıtılır. Dağıtılmasına karar verilen kârın dağıtım şekli ve zamanı, Yönetim Kurulu'nun bu konudaki teklifi üzerine Genel Kurul'ca kararlaştırılır.

Ortaklıktan Ayrılma Hakkı (SPKn Madde 23, 24, II-23.3 sayılı Önemli Nitelikteki İşlemler ve Ayrılma Hakkı Tebliği)

SPKn'nin 23 ve 24'üncü maddeleri ve II-23.3 sayılı Önemli Nitelikteki İşlemler ve Ayrılma Hakkı Tebliği ("Önemli Nitelikteki İşlemler ve Ayrılma Hakkı Tebliği") uyarınca, önemli nitelikteki işlemlere ilişkin Genel Kurul toplantısına katılıp da olumsuz oy kullanan ve muhalefet şerhini toplantı tutanağına işleyen pay sahipleri, anılan düzenlemelerde belirtilen şartların varlığı halinde paylarını Şirket'e satarak ayrılma hakkına sahiptir.

Ayrılma hakkının doğmadığı haller ve bu hakkın kullanımına ilişkin usul ve esaslar mevzu bahis tebliğ ile düzenlenmektedir.

Ortaklıktan Çıkarma ve Satma Hakkı (SPKn Madde 27, II-27.3 sayılı Ortaklıktan Çıkarma ve Satma Hakları Tebliği)

Pay alım teklifi sonucunda veya birlikte hareket etmek de dâhil olmak üzere başka bir şekilde sahip olunan payların Şirket'in oy haklarının %98'ine (ya da SPK tarafından ileride değiştirilebilecek bir orana) veya daha fazlasına ulaşması veya bu durumda iken ek pay alınması durumunda, paya sahip olan bu kişiler açısından azınlıkta kalan pay sahiplerini Şirket'ten çıkarma hakkı doğar. Bu kişiler, SPK tarafından belirlenen süre içinde azınlıkta kalan ortakların paylarının iptalini ve bunlar karşılığı çıkarılacak yeni payların kendilerine satılmasını Şirket'ten talep edebilirler. Satım bedeli SPKn'nin 24'üncü maddesi ve II-27.3 sayılı Ortaklıktan Çıkarma ve Satma Hakları Tebliği ("Ortaklıktan Çıkarma ve Satma Hakları Tebliği") hükümleri çerçevesinde belirlenir.

Ortaklıktan çıkarma hakkının doğduğu durumlarda, azınlıkta kalan pay sahipleri açısından satma hakkı doğar. Bu pay sahipleri Kurul'ca belirlenen süre içinde, paylarının adil bir bedel karşılığında satın alınmasını oy haklarının Kurul'ca belirlenen orana veya daha fazlasına sahip olan gerçek veya tüzel kişilerden ve bunlarla birlikte hareket edenlerden talep edebilirler.

Ortaklıktan çıkarma ve satma hakkının kullanımına ilişkin prosedür Ortaklıktan Çıkarma ve Satma Hakları Tebliği hükümlerine tabidir.

Tasfiye Halinde Tasfiye Bakiyesine Katılım Hakkı (TTK Madde 507)

Şirket'in sona ermesi halinde her pay sahibi, Esas Sözleşme'de sona eren Şirket'in malvarlığının kullanılmasına ilişkin, başka bir hüküm bulunmadığı takdirde tasfiye sonucunda kalan tutara payı

Atınay Yatırım Menkul Değerler A.Ş.
Savunma Teknolojileri A.Ş.
Sanayi Mah. 1. Etage Kat. No:1/4A
İzmir / Türkiye
Tic. Sic. No: 27222
Vergi No: 061 041 5230
E-posta: info@atınay.com.tr

ZİRAAT YATIRIM MENKUL DEĞERLER A.Ş.
Levent Mah. Gönca Sok. No: 12
(Emek Pasajı) Kat: 1 Beşiktaş/İST
Büyükdere Mülkeler V.D. 994 010 4594

YATIRIM MENKUL DEĞERLER A.Ş.

Ortaklıktan Çıkarma ve Satma Hakları Tebliği
Dünya M.Ş. İbadiye Cad. Emek/İstanbul
No: 22E İç Kapı No: 263 Üst Kat/İstanbul
T: +90 216 410 2506
F: +90 216 410 2507
E: info@atınay.com.tr
www.atınay.com.tr

- 3 Mayıs 2024



oranında katılır. Esas Sözleşme'nin "*Şirket'in Sona Ermesi ve Tasfiyesi*" başlıklı 14'üncü maddesi uyarınca Şirket'in sona ermesi, tasfiyesi ile buna bağlı muamelelerin nasıl yapılacağı hakkında TTK, sermaye piyasası mevzuatı ve diğer ilgili mevzuat hükümleri uygulanır.

Bedelsiz Pay Edinme Hakkı (TTK madde 462, SPKn madde 19, VII-128.1 Pay Tebliği)

TTK'nın 462'nci maddesi uyarınca, Esas Sözleşme veya Genel Kurul kararıyla ayrılmış ve belirli bir amaca özgülmemiş yedek akçeler ile kanuni yedek akçelerin serbestçe kullanılabilen kısımları ve mevzuatın bilançoya konulmasına, sermayeye eklenmesine izin verdiği fonlar sermayeye dönüştürülerek sermaye iç kaynaklardan artırılabilir.

SPKn'nin 19'uncu maddesi ve Pay Tebliği uyarınca, Şirket'in sermaye artırımlarında, bedelsiz paylar artırım tarihindeki mevcut paylara dağıtılır. Her pay sahibi, yeni çıkarılan payları, mevcut paylarının sermayeye oranına göre, alma hakkını haizdir.

Yeni Pay Alma Hakkı (TTK md. 461, Kayıtlı Sermaye Sistemindeki Ortaklıklar İçin SPKn md. 18)

Her pay sahibi, yeni çıkarılan payları, mevcut paylarının sermayeye oranına göre, alma hakkını haizdir. Esas Sözleşme'nin "*Sermaye*" başlıklı 6'ncı maddesi uyarınca Yönetim Kurulu, SPKn hükümlerine uygun olarak gerekli gördüğü zamanlarda, kayıtlı sermaye tavanı içinde kalmak kaydıyla yeni pay ihraç ederek çıkarılmış sermayeyi artırma; imtiyazlı veya nominal değerinin altında veya üzerinde paylar ihraç etme; pay sahiplerinin yeni pay alma haklarını kısıtlama hususlarında karar almaya yetkilidir. Yeni pay alma hakkını kısıtlama yetkisi pay sahipleri arasında eşitsizliğe yol açacak şekilde kullanılamaz. Yönetim Kurulu sermaye artırımı kararında yeni pay haklarını kısmen veya tamamen sınırlandırmaya yetkilidir. Yeni pay almaya ilişkin hakların kullanım işlemleri MKK tarafından gerçekleştirilecektir.

Genel Kurul'a Davet ve Katılma Hakkı (SPKn md. 29, 30, II-30.1 sayılı Vekâleten Oy Kullanılması ve Çağrı Yoluyla Vekâlet Toplanması Tebliği, TTK md. 414, 415, 419, 425, 1527)

Genel Kurul, toplantıya Esas Sözleşme'de gösterilen şekilde, Şirket'in internet sitesinde, KAP'ta, EGKS sisteminde ve TTSG'de yayımlanan ilanla çağrılır. Bu çağrı, ilan ve toplantı günleri hariç olmak üzere toplantı tarihinden en az 3 (üç) hafta önce yapılır.

Genel Kurul'a katılacak pay sahipleri fiziki ortamda veya elektronik ortamda bizzat kendileri katılabildikleri gibi temsilcileri vasıtasıyla da katılabilmektedirler.

Genel Kurul'a elektronik ortamda katılım, pay sahiplerinin veya temsilcilerinin güvenli elektronik imzaları ile mümkündür.

Bu nedenle EGKS'de işlem yapacak pay sahiplerinin öncelikle MKK, e-MKK Bilgi Portalı'na kaydolarak iletişim bilgilerini kaydetmeleri ve ayrıca güvenli elektronik imzaya da sahip olmaları gerekmektedir. E-MKK Bilgi Portalı'na kaydolmayan ve güvenli elektronik imzaları bulunmayan pay sahipleri veya temsilcilerinin elektronik ortamda Genel Kurul'a katılmaları mümkün değildir.

Ayrıca, toplantıya elektronik ortamda katılmak isteyen pay sahiplerinin veya temsilcilerinin 28.08.2012 tarih ve 28395 sayılı Resmî Gazete'de yayımlanan "Anonim Şirketlerde Elektronik Ortamda Yapılacak Genel Kurullara İlişkin Yönetmelik" ve 29.08.2012 tarih ve 28396 sayılı Resmî Gazetede yayımlanan "Anonim Şirketlerin Genel Kurullarında Uygulanacak Elektronik Genel Kurul Sistemi Hakkında Tebliğ" hükümlerine uygun olarak yükümlülüklerini yerine getirmeleri gerekmektedir.

Fiziki ortamda Genel Kurul'a şahsen katılmak isteyen pay sahipleri, MKK sisteminde yer alan "Pay Sahipleri Listesi"nde kayıtlı olan paylarına ilişkin haklarını kimlik ibraz etmek suretiyle kullanabileceklerdir.

ZİRAAT YATIRIM

MENKUL DEĞERLER A.Ş.

Leveringhan, Gönç Sok. No: 22,

(Emek Masajı) Kat: 1 Beşiktaş/İST

Büyük Mükellefler V.D. 906 010 459

293
ZİRAAT YATIRIM
MENKUL DEĞERLER A.Ş.

LETİM CAPITAL GRUBU SERMAYESİ
PORTFÖY YÖNETİMİ A.Ş.
MÜLKSİZ GİRİŞİM SERMAYESİ YATIRIM FONU

Ulaşım Mah. Übadiye Cad. Etiler/Beşiktaş/İST
No: 82E İç Kapı No: 263 Üsküdar/İST
T: +90 216 407 2606
Ormanlıyolu V. Y. Ağaçlı/Beşiktaş/İST
T: +90 212 498 00 00
www.ziraatyatirim.com.tr
iletisim@ziraatyatirim.com.tr

- 3 Mayıs 2024

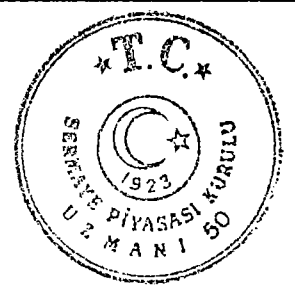

TTK madde 435 uyarınca,

1) Oy hakkı, payın, kanunen veya Esas Sözleşme'yle belirlenmiş bulunan en az miktarının ödenmesiyle doğar.

TTK madde 436 uyarınca,

1) Pay sahibi kendisi, eşi, alt ve üstsoyu veya bunların ortağı oldukları şahıs şirketleri ya da hâkimiyetleri altındaki sermaye şirketleri ile şirket arasındaki kişisel nitelikte bir işe veya işleme veya herhangi bir yargı kurumu ya da hakemdeki davaya ilişkin olan müzakerelerde oy kullanamaz.

2) Şirket Yönetim Kurulu üyeleriyle yönetimde görevli imza yetkisini haiz kişiler, Yönetim Kurulu üyelerinin ibra edilmelerine ilişkin kararlarda kendilerine ait paylardan doğan oy haklarını kullanamaz.

SPKn madde 30 uyarınca,

(1) Halka açık ortaklık genel kuruluna katılma ve oy kullanma hakkı, pay sahibinin paylarını herhangi bir kuruluş nezdinde depo etmesi şartına bağlanamaz.

(2) Payları kayden izlenen halka açık ortaklıkların genel kurul toplantılarına, yönetim kurulu tarafından MKK'den sağlanan pay sahipleri listesi dikkate alınarak oluşturulan hazır bulunanlar listesinde adı yer alan pay sahipleri katılabilir. Bu listede adı bulunan hak sahipleri kimlik göstererek Genel Kurul'a katılırlar. Söz konusu listenin Genel Kurul toplantı tarihinden azami kaç gün önceki pay sahiplerinden oluşacağını ve/veya gereğinde pay sahipleri ile temsilcilerinin toplantıya katılacaklarını bu maddenin beşinci fıkrasında belirtilen elektronik ortam üzerinden MKK'ye bildirmelerine ilişkin esasları belirlemeye Kurul yetkilidir.

(3) Payları kayden izlenmeyen halka açık ortaklıkların Genel Kurul toplantılarına katılma hakkı olan pay sahiplerinin tespitinde TTK hükümleri uygulanır.

(4) Halka açık ortaklıkların Genel Kurullar'ında oy kullanma hakkına sahip olanlar, bu haklarını vekil tayin ettikleri kişiler aracılığıyla da kullanabilirler. Ancak, payları kayden izlenmeyen halka açık ortaklıklarda hamiline yazılı payların zilyetliğinin devri veya bunlara mutasarrıf olduğunu gösteren belgelerin temlik yoluyla da, genel hükümler çerçevesinde oy kullanılabilir. Saklama hizmeti sunanların, saklama hizmeti sundukları paylara ilişkin oy haklarını vekil sıfatıyla kullanmaları hâlinde de bu fıkra hükmü uygulanır. Çağrı yoluyla vekâlet toplanmasına ve vekâleten oy kullanmaya ilişkin usul ve esaslar Kurul'ca belirlenir. TTK madde 428 bu Kanun kapsamında uygulanmaz.

(5) Payları kayden izlenen anonim ortaklık Genel Kurullarına elektronik ortamda katılım, MKK tarafından sağlanan elektronik ortam üzerinden gerçekleştirilir.

Bilgi Alma ve İnceleme Hakkı (SPKn md. 14, II-14.1 sayılı Sermaye Piyasasında Finansal Raporlamaya İlişkin Esaslar Tebliği, TTK md. 437)

Finansal tablolar, Yönetim Kurulu'nun yıllık faaliyet raporu, denetleme raporları ve Yönetim Kurulu'nun kâr dağıtım önerisi, sermaye piyasası mevzuatı uyarınca kamuya ilan edilir, Genel Kurul toplantılarından önce Şirket'in merkez ve şubelerinde, pay sahiplerinin incelemesine hazır bulundurulur. Bunlardan finansal tablolar 1 (bir) yıl süre ile merkezde pay sahiplerinin bilgi edinmelerine açık tutulur. Her pay sahibi, gideri Şirket'e ait olmak üzere gelir tablosuyla bilançonun bir suretini isteyebilir. Pay sahibi Genel Kurul'da, Yönetim Kurulu'ndan, Şirket'in işleri; denetçilerden denetimin yapılma şekli ve sonuçları hakkında bilgi isteyebilir. Bilgi verme yükümlülüğü, Şirket'in Bağlı Ortaklıkları'nı da kapsar. Verilecek bilgiler hesap tertibi ve dürüstlük ilkeleri bakımından özenli ve gerçeğe uygun olmalıdır.

Alınay
Sermaye Piyasası Kurulu A.Ş.
Sanayi Mahallesi, Teknopark B2 Blok Kat:1/4A
Etiler, Beşiktaş/İstanbul
Tic. Sic. No: 2701-202 Fesdiçik - İstanbul
Tic. Sic. No: 06610476230
Tic. Sic. No: 00610476230

ZİRAAT YATIRIM MENKUL DEĞERLER A.Ş.
Levent/Beşiktaş/Göçmen Sok. No:22
(Emlak) Maslı Kat:1 Beşiktaş/İST.
Tic. Sic. No: 2701-202 Fesdiçik - İstanbul
Tic. Sic. No: 00610476230

YATIRIM FİNANSMAN MENKUL DEĞERLER A.Ş.
Etiler/Beşiktaş/İstanbul
Tic. Sic. No: 2701-202 Fesdiçik - İstanbul
Tic. Sic. No: 00610476230

TÜRKİYE İŞ BANKASI A.Ş.
Etiler/Beşiktaş/İstanbul
Tic. Sic. No: 2701-202 Fesdiçik - İstanbul
Tic. Sic. No: 00610476230

TTK'nin 439'uncu maddesi uyarınca, Genel Kurul'un özel denetim istemini reddetmesi halinde, sermayenin en az 1/10'unu (onda biri), halka açık anonim şirketlerde 1/20'sini (yirmide biri) oluşturan pay sahipleri veya paylarının itibari değeri toplamı en az 1.000.000 (bir milyon) TL olan pay sahipleri 3 (üç) ay içinde Şirket merkezinin bulunduğu yer asliye ticaret mahkemesinden özel denetçi atamasını isteyebilir.

24.6. Payların ihracına ilişkin yetkili organ kararları:

Şirket'in 23.11.2023 tarihli ve 2023/10 sayılı Yönetim Kurulu kararında;

1) 1.000.000.000 TL kayıtlı sermaye tavanı içerisinde olmak üzere Şirket'in çıkarılmış sermayesinin tamamı nakit karşılığı olarak 200.000.000-TL'den 235.294.118 TL'ye çıkarılmasına,

2) Artırılan 35.294.118 TL sermayeyi temsil etmek üzere her biri 1 TL itibari değerinde 35.294.118 adet C grubu nama yazılı pay ihraç edilmesine,

3) Şirket'in pay sahiplerinden;

a) Hakan Altınay'ın sahibi olduğu her biri 1 TL itibari değerinde 11.764.706 adet C grubu nama yazılı payın, ve

b) Letven Capital Girişim Sermayesi Portföy Yönetimi Anonim Şirketi Milres Girişim Sermayesi Yatırım Fonu'nun sahibi olduğu her biri 1 TL itibari değerinde 11.764.706 adet C grubu nama yazılı payın,

(toplam 58.823.530 TL nominal değerli 58.823.530 adet C grubu nama yazılı payın) halka arz edilmesine dair taleplerinin kabulüne ve bu kapsamda gerekli her türlü işlemin gerçekleştirilmesine,

4) Şirket esas sözleşmesine istinaden yapılacak sermaye artırımında ortaklarımızın sahip olduğu yeni pay alma haklarının talepte bulunacak yatırımcılar lehine tamamen kısıtlanmasına ve sermaye artırımında ihraç edilecek 35.294.118-TL itibari değerinde 35.294.118 adet C grubu nama yazılı pay ile işbu kararın 3 numaralı maddesinde sözü edilen 23.529.412-TL itibari değerinde 23.529.412 adet C grubu nama yazılı payın (toplam 58.823.530 TL nominal değerli 58.823.530 adet C grubu nama yazılı payın) itibari değerinin üzerinde bir fiyatla Türkiye Sınai Kalkınma Bankası A.Ş. ("TSKB") tarafından hazırlanacak fiyat tespit raporunda bulunacak fiyat üzerinden İzahnamede belirlenecek esaslar çerçevesinde halka arz edilmesine ve halka arz edilen payların Borsa İstanbul A.Ş. nezdinde işlem görmesine ilişkin her türlü iş ve işlemlerin gerçekleştirilmesine,

5) Artırılan sermayenin halka arz gelirlerinden karşılanmasına

karar verilmiştir.

24.7. Halka arz edilecek paylar üzerinde, payların devir ve tedavülünü kısıtlayıcı veya pay sahibinin haklarını kullanmasına engel olacak kayıtların bulunup bulunmadığına ilişkin bilgi:

Kurul Karar Organı'nın i-SPK-128.21 (30.03.2023 tarihli ve 20/412 s.k.) sayılı İlke Kararı çerçevesinde dağıtımdan pay alan yatırımcılar, dağıtım listesinin kesinleşmesini takiben hesaplarına aktarılan payları, paylar hesaplarına geçtiği tarihten itibaren 90 (doksan) gün boyunca borsa dışında satamaz, başka yatırımcı hesaplarına virmanlaamaz veya borsada özel emir ile ve/veya toptan satış işlemine konu edemezler.

3 Mayıs 2024

ZİRAAT YATIRIM MENKUL DEĞERLER A.Ş.
Levent Mah. Gönca Sok. No: 22
(Etiler Pasajı) Kat: 1 Beşiktaş/İST
Müşteri Hizmetleri V.D. 98 9 10 459



YATIRIM FİNANSMAN MENKUL DEĞERLER A.Ş.

MILRES
LETVEN CAPITAL GİRİŞİM SERMAYESİ PORTFÖY YÖNETİMİ A.Ş.
MİLRES GİRİŞİM SERMAYESİ YATIRIM FONU

AMANK SQUARE HEIGHTS K26 D2606
Orman Mah. Uluadağıy Çrd. Emar Residence
No:263 Üsküdar İstanbul
T: +90 216 400 2606
Orman'ye V.D. 2950990709
Mersis: 0295-0990-70900001
milres@letvencapital.com
letvencapital.com

Türkiye Sınai Kalkınma Bankası A.Ş.

- 3 Mayıs 2024

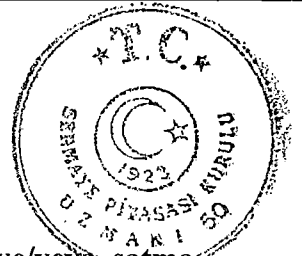

24.8. İhraç edilecek paylara ilişkin zorunlu pay alım teklifi, satın alma ve/veya satma haklarına ilişkin kurallar hakkında bilgi:

Halka açık ortaklıklarda yönetim kontrolünü sağlayan payların veya oy haklarının iktisap edilmesi halinde söz konusu payların veya oy haklarının iktisabının kamuya açıklandığı tarihte pay sahibi olan diğer ortakların paylarını satın almak üzere teklif yapılması zorunlu olup, halka açık anonim ortaklıkların pay sahiplerine yapılacak pay alım teklifine ilişkin esaslar Kurul'un pay alım teklifine ilişkin düzenlemelerinde yer almaktadır.

Pay alım teklifi sonucunda veya birlikte hareket etmek de dâhil olmak üzere başka bir şekilde sahip olunan payların halka açık ortaklığın oy haklarının Kurulca belirlenen orana veya daha fazlasına ulaşması durumunda, söz konusu paylara sahip olan bu kişiler açısından azınlıkta kalan pay sahiplerini ortaklıktan çıkarma hakkı doğar. Bu kişiler, Kurulca belirlenen süre içinde, azınlıkta kalan ortakların paylarının iptalini ve bunlar karşılığında çıkarılacak yeni payların kendilerine satılmasını ortaklıktan talep edebilirler. Satım bedeli, SPKn'nin 24'üncü maddesi çerçevesinde belirlenir.

Yukarıda yer alan şartlar çerçevesinde ortaklıktan çıkarma hakkının doğduğu durumlarda, azınlıkta kalan pay sahipleri açısından satma hakkı doğar. Bu pay sahipleri Kurulca belirlenen süre içinde, paylarının adil bir bedel karşılığında satın alınmasını oy haklarının Kurulca belirlenen orana veya daha fazlasına sahip olan gerçek veya tüzel kişilerden ve bunlarla birlikte hareket edenlerden talep edebilirler. TTK'nin 208'inci maddesi halka açık ortaklıklara uygulanmaz.

SPKn'nin 23'üncü maddesinde yer alan önemli nitelikteki işlemlere ilişkin genel kurul toplantısına katılıp da olumsuz oy veren ve bu muhalefeti tutanağa geçirten pay sahipleri, paylarını halka açık ortaklığa satarak ayrılma hakkına sahiptir. Kurul, halka açık ortaklığın niteliğine göre, ayrılma hakkının, ayrılma hakkına konu önemli nitelikteki işlemin kamuya açıklandığı tarihte sahip olunan paylar için kullanılabilmesine ilişkin esasları belirlemeye yetkilidir. Halka açık ortaklık bu payları pay sahibinin talebi üzerine, Kurulca belirlenecek esaslara göre adil bir bedel üzerinden satın almakla yükümlüdür. Halka açık anonim ortaklıklarda pay sahiplerinin ayrılma hakkına ilişkin esaslar Kurulca önemli nitelikteki işlemler ve ayrılma hakkına ilişkin düzenlemelerinde yer almaktadır.

Pay sahibinin SPKn'nin 23'üncü maddesinde belirtilen önemli nitelikteki işlemlere ilişkin Genel Kurul toplantısına katılmasına veya oy kullanmasına haksız bir biçimde izin verilmemesi, çağrının usulüne göre yapılmaması veya gündemin gereği gibi ilan edilmemesi hâllerinde, Genel Kurul kararlarına muhalif kalma ve muhalefet şerhini tutanağa kaydetme şartı aranmaksızın bir önceki paragraftaki hüküm uygulanır.

24.9. Cari yıl ve bir önceki yılda ihraçının payları üzerinde üçüncü kişiler tarafından gerçekleştirilen ele geçirme teklifleri ile söz konusu tekliflerin fiyat ve sonuçları hakkında bilgi:

Yoktur.

25. HALKA ARZA İLİŞKİN HUSUSLAR

25.1. Halka arzın koşulları, halka arza ilişkin bilgiler, tahmini halka arz takvimi ve halka arza katılmak için yapılması gerekenler

25.1.1. Halka arzın tabii olduğu koşullar:

Halka arzın gerçekleştirilmesi için, SPK'nin onayı haricinde Halka Arz Edilecek Paylar'ın Borsada işlem görebilmesi için Borsa İstanbul'un uygun görüşünün alınması gerekmektedir. Borsa İstanbul'un payların halka arzı sonrası işlem görüp göremeyeceği görüşüne İzahname'nin 1 numaralı bölümünde yer verilmiştir.

ZİRAAT YATIRIM
MENKUL DEĞERLER A.Ş.
Levent Mah. Bosphorus Sok. No: 22
(Emisyon Pasajı Kat: 1 Beşiktaş/İST.)
Etiler Mah. Büyükdere Caddesi No: 998 010 4594

MILRES
MILRES MENKUL DEĞERLER A.Ş.
Sermaye Piyasası Kurulu Sicil No: 298
Mersis: 0295 0000 0000 0000 0000 0000
milres@letvencapital.com
letvencapital.com

- 3 Mayıs 2024



Halka arzda Kurul ve Borsa İstanbul dışında başka bir kurumun onayına gerek bulunmamaktadır.

25.1.2. Halka arz edilen payların nominal değeri:

Sermaye artırımını ve ortak satışı yoluyla halka arz edilen C Grubu nama yazılı payların nominal değeri 58.823.530 TL (elli sekiz milyon sekiz yüz yirmi üç bin beş yüz otuz) olup, Şirket'in halka arz sonrası çıkarılmış sermayesine oranı %25'tir (yüzde yirmi beş).

Halka arz edilmesi planlanan paylardan, Şirket'in sermayesinin 200.000.000 TL'den (iki yüz milyon) 235.294.118 TL'ye (iki yüz otuz beş milyon iki yüz doksan dört bin yüz on sekiz) çıkartılması ile ihraç edilecek 35.294.118 TL (otuz beş milyon iki yüz doksan dört bin yüz on sekiz) nominal değerli ve 35.294.118 adet (otuz beş milyon iki yüz doksan dört bin yüz on sekiz) C Grubu nama yazılı paylar, Şirket'in sermaye artışından sonraki toplam sermayesinin %15'ine (yüzde on beş) tekabül etmektedir. Ortak satışı ile halka arz edilmesi planlanan paylar olan 23.529.412 TL (yirmi üç milyon beş yüz yirmi dokuz bin dört yüz on iki) nominal değerli ve 23.529.412 adet (yirmi üç milyon beş yüz yirmi dokuz bin dört yüz on iki) C grubu nama yazılı paylar Şirket'in sermaye artışından sonraki toplam sermayesinin %10.00'una (yüzde) tekabül etmektedir.

25.1.3. Halka arz süresi ile halka arza katılım hakkında bilgi

25.1.3.1. Halka arz süresi ve tahmini halka arz takvimi:

Halka Arz Edilen Paylar için TSSD'de ilan edilecek süre boyunca talep toplanması planlanmaktadır. Bu sürenin başlangıç ve bitiş tarihleri ilan edilecek tasarruf sahiplerine satış duyurusunda belirtilecektir.

25.1.3.2. Halka arza başvuru süreci

a) Satış yöntemi ve başvuru şekli:

Satış Yöntemi:

Satış, TSKB liderliğinde ve Ziraat Yatırım ve Yatırım Finansman eş liderliğinde ve diğer aracı kurumların katılacağı konsorsiyum tarafından "Sabit Fiyat ile Talep Toplama" ve "En İyi Gayret Aracılığı" yöntemiyle gerçekleştirilecektir.

Başvuru Sekli:

Şirket paylarının halka arzında talepte bulunacak yatırımcılar, Yurt İçi Bireysel Yatırımcılar ve Altınay Grubu Çalışanları, Yurt İçi Kurumsal Yatırımcılardır. Şirket paylarının halka arzında talepte bulunacak yatırımcılar aşağıdaki şekilde gruplandırılmıştır:

Yurt İçi Bireysel Yatırımcılar:

Yurt dışında işçi, serbest meslek ve müstakil iş sahipleri dâhil Türkiye'de ikametgâh sahibi gerçek ve tüzel kişiler ile yerleşmek niyetiyle bir takvim yılı içinde Türkiye'de devamlı olarak 6 (altı) aydan fazla oturanları ve Kuzey Kıbrıs Türk Cumhuriyeti vatandaşlarını da kapsamak üzere, aşağıda tanımlanan Yurt İçi Kurumsal Yatırımcılar tanımları dışında kalan tüm gerçek ve tüzel kişilerdir. SPK'nin 30.03.2023 tarihli ve 20/412 sayılı İlke Kararı uyarınca, işbu İzahname'nin "Halka arzda içsel bilgiye ulaşabilecek konumdaki kişilerin listesi" başlıklı 25.1.14'üncü maddesinde yer alan içsel bilgiye ulaşabilecek kişiler listesinde yer alan kişiler ve bunların eşleri ile birinci derece kan ve sıhri hısımları, Yurt İçi Bireysel Yatırımcı grubu dışında kalan diğer hiçbir tahsisat grubundan talepte bulunamazlar.

ii) Altınay Grubu Çalışanları:

İlgili şirketlerde çalıştığı pozisyona bakılmaksızın, Altınay Grubu Çalışanları'ndan Türkiye'de ikamet eden ve T.C. kimlik numarasına sahip olan bütün çalışanlar Altınay Grubu

ZİRAAT YATIRIM

MENKUL DEĞERLER A.Ş.
Levent Mah. Conca Sok. No:22
Emisyon Pasajı Kat: 1 Beşiktaş/İST.
Tic. Sic. No: 270900
Tic. Sic. No: 270900
Tic. Sic. No: 270900

MENKUL DEĞERLER

MENKUL DEĞERLER
YATIRIM MENKUL DEĞERLER A.Ş.
Nispetiye Mah. Nispetiye Cad. No:100
Kat: 10 Beşiktaş/İST.
Tic. Sic. No: 270900
Tic. Sic. No: 270900
Tic. Sic. No: 270900

MENKUL DEĞERLER
YATIRIM MENKUL DEĞERLER A.Ş.
Nispetiye Mah. Nispetiye Cad. No:100
Kat: 10 Beşiktaş/İST.
Tic. Sic. No: 270900
Tic. Sic. No: 270900
Tic. Sic. No: 270900

- 3 Mayıs 2024

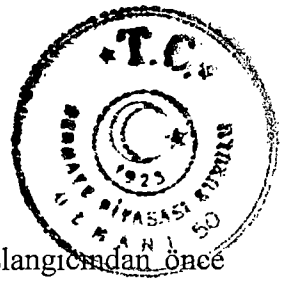

Çalışanları'nın belirlenmesinde Şirket tarafından TSKB'ye talep toplama başlangıcından önce iletilen liste esas alınacaktır. SPK'nın 30.03.2023 tarihli ve 20/412 sayılı İlke Kararı uyarınca, işbu İzahname'nin 25.1.14 maddesinde yer alan, içsel bilgiye ulaşabilecek kişiler listesinde yer alan Altınay Grubu Çalışanları ve bunların eşleri ile birinci derece kan ve sıhri hısımları, Yurt İçi Bireysel Yatırımcı Grubu dışında kalan diğer hiçbir tahsisat grubundan talepte bulunamazlar.

iii) Yurt İçi Kurumsal Yatırımcılar:

Merkezi Türkiye'de bulunan a) Aracı kurumlar, bankalar, portföy yönetim şirketleri, kolektif yatırım kuruluşları, emeklilik yatırım fonları, sigorta şirketleri, ipotek finansman kuruluşları, varlık yönetim şirketleri, b) Emekli ve yardım sandıkları, 17.07.1964 tarihli ve 506 sayılı Sosyal Sigortalar Kanunu'nun Geçici 20'nci maddesi uyarınca kurulmuş olan sandıklar, c) Kamu kurum ve kuruluşları, TCMB, ç) Nitelikleri itibarıyla bu kurumlara benzer olduğu Kurulca kabul edilebilecek diğer kuruluşlardır.

SPK'nın 30.03.2023 tarihli ve 20/412 sayılı İlke Kararı uyarınca, portföy yönetim şirketleri, aracı kurumlar ve yatırım ve kalkınma bankaları tarafından bireysel portföy yöneticiliği sözleşmesi imzalamış olduğu müşterileri adına iletilen talepler ile gayrimenkul yatırım fonları, girişim sermayesi yatırım fonları, unvanında serbest ve/veya özel ibaresi yer alan yatırım fonları ve III-39.1 sayılı Yatırım Kuruluşlarının Kuruluş ve Faaliyet Esasları Hakkında Tebliğ madde 31/1-d kapsamındaki kuruluşların ilettiği talepler kurumsal yatırımcı grubu kapsamında değerlendirilmeyecektir.

30.03.2023 tarihli ve 20/412 sayılı İlke Kararı uyarınca;

Yeterli talep olması halinde, Yurt İçi Kurumsal Yatırımcı Grubunda her bir yatırımcı bazında dağıtılacak pay tutarının, halka arz edilen payların toplam tutarının %1'ini aşmayacak şekilde belirlenmesi esastır. Bir portföy yönetim şirketinin ("PYS") kurucusu ve/veya yöneticisi olduğu fonlar açısından söz konusu sınırlama PYS bazında ve %3 olarak uygulanır.

Başvuru Şekli:

Bu halka arzda pay satın almak isteyen Yurt İçi Bireysel Yatırımcılar ve Altınay Grubu Çalışanları, halka arz talep toplama süresi içinde ve işbu İzahname'nin "Başvuru yerleri" başlıklı 25.1.3.2.c maddesinde belirtilen başvuru yerlerinde belirtilen Konsorsiyum Üyelerinin merkez, şube ve acentelerine başvurarak talep formu doldurmaları gerekmektedir.

Yurt İçi Kurumsal Yatırımcılar'ın TSKB, Yatırım Finansman ve Ziraat Yatırım'ın başvuru yerlerine talepte bulunmak için başvurarak talep formu doldurmaları gerekmektedir.

Yurt İçi Bireysel Yatırımcılar, Şirket Çalışanları ve Yurt İçi Kurumsal Yatırımcılar, Talep formu'nda talep ettikleri pay adedini belirteceklerdir.

Talep miktarının 1 (bir) adet (lot) ve katları şeklinde olması şarttır. Yatırımcılar istedikleri takdirde talep formunda almak istedikleri miktara ilişkin alt sınır belirleyebilirler. En az talep miktarı 1 (bir) adet olacaktır.

SPK'nın 30.03.2023 tarihli ve 20/412 sayılı İlke Kararı uyarınca, yatırımcı bazında talepte bulunulabilecek pay tutarı, söz konusu yatırımcının dahil olduğu gruba tahsis edilen toplam pay tutarının dörtte birini geçemeyecektir.

Talepte bulunacak yatırımcılar, aşağıda belirtilen belgeleri, Talep Formlarına ekleyeceklerdir:

- **Gerçek Kişi Yatırımcılar:** Kimlik (nüfus cüzdanı veya sürücü belgesi veya pasaport) fotokopisi,
- **Tüzel Kişi Yatırımcılar:** İmza sirkülerinin noter tasdikli örneği, kuruluş gazetesi, vergi levhası ve Ticaret Sicili kayıt belgesi fotokopisi.

ZİRAAT YATIRIM
MENKUL DEĞERLER A.Ş.
Levent Mah. Gonca Sok. No: 22
(Emlak Pasajı) Kat: Besiktas/İST
Ziraat Menkul Değerler V.D. 998 028 4594

YATIRIM FİNANSMAN MENKUL DEĞERLER A.Ş.
LEVENT CAPITAL GİRİŞİM SERMAYESİ PORTFÖY YÖNETİM A.Ş.
LEVENT CAPITAL GİRİŞİM SERMAYESİ YATIRIM FOKU

EMERALD SQUARE HEIGHTS K26 D2605
Anadoluhisari Mah. Libusye Cad. Emar Residence
No:82E İç Kapı No:263 Üsküdar/İstanbul
T: +90 216 400 2705
M: +90 532 465 1097 0901
milres@letvencapital.com
letvencapital.com

- 3 Mayıs 2024

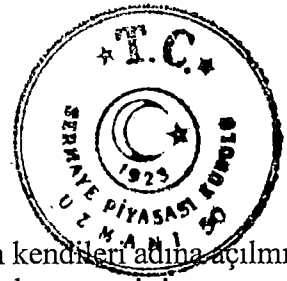

Talep sahiplerinin edinmeye hak kazandıkları sermaye piyasası araçlarının kendileri adına açılmış hesaplara aktarılması zorunludur. Bu konudaki sorumluluk talebi toplayan kuruma aittir.

İnternet şubesi, telefon bankacılığı veya ATM'ler vasıtası ile talepte bulunacak yatırımcıların, internet şubesi, telefon bankacılığı veya ATM'de işlem yapmaya yetkili olmaları (internet veya telefon bankacılığı hesaplarının olması, interaktif bankacılık taahhütnamesi imzalamış olmaları ve/veya ATM'de kullanılan manyetik kartlarının olması) şartı aranacaktır.

SPK'nin 30.03.2023 tarihli ve 20/412 sayılı İlke Kararı uyarınca, yeterli talep olması halinde, Yurt İçi Kurumsal Yatırımcı grubunda her bir yatırımcı bazında dağıtılacak pay tutarının, Halka Arz Edilen Payların toplam tutarının %1'ini aşmayacak şekilde belirlenmesi esastır. Bir portföy yönetim şirketinin kurucusu ve/veya yöneticisi olduğu fonlar açısından söz konusu sınırlama portföy yönetim şirketi bazında ve %3 olarak uygulanır.

Bu halka arzda talepte bulunacak yatırımcılardan aşağıdaki şekilde talepler toplanır:

Yurt İçi Bireysel Yatırımcılar ve Altınay Grubu Çalışanları: Yurt İçi Bireysel Yatırımcılar ve Altınay Grubu Çalışanları'nın talep formunu doldurmaları gerekmektedir. Talep miktarının 1 (bir) lot ve katları şeklinde olması şarttır. Her bir yatırımcı için talep edilebilecek azami pay miktarı, söz konusu yatırımcının dahil olduğu gruba tahsis edilen toplam pay tutarının dörtte birini geçemeyecektir. Yatırımcılar istedikleri takdirde talep formunda almak istedikleri miktara ilişkin alt sınır belirleyebilirler. En düşük talep miktarı 1 lot olacaktır. 1 (bir) TL nominal değerdeki payın işbu İzahname'nin "1 TL nominal değerli bir payın satış fiyatı ile talepte bulunan yatırımcının katlanacağı maliyetler hakkında bilgi" başlıklı 25.3.1'inci maddesinde belirtilen fiyatın, talep edilen pay adedi ile çarpımı sonucu bulunan pay bedelini, aracı kurumların belirtecekleri hesaplara nakden veya hesaben veya teminat yöntemiyle yatıracaklardır. Yurt İçi Bireysel Yatırımcılar'ın aşağıda listesi verilen yetkili aracı kurumlar ya da satışa yetkili acente olan bankalardan talepte bulunabilmeleri için talepte buldukları aracı kurumda bir hesap açmaları şartı öncelikle aranacaktır.

Yurt İçi Kurumsal Yatırımcılar: Yurt İçi Kurumsal Yatırımcılar talep formunda talep ettikleri pay adedini belirteceklerdir. Talep miktarının 1 (bir) lot ve katları şeklinde olması şarttır. Yatırımcı bazında talepte bulunabilecek pay tutarı söz konusu yatırımcının dahil olduğu gruba tahsis edilen toplam pay tutarının dörtte birini geçemeyecektir. Yatırımcılar istedikleri takdirde talep formunda almak istedikleri miktara ilişkin alt sınır belirleyebilirler. En düşük talep miktarı 1 lot olacaktır. 1 (bir) TL nominal değerdeki payın işbu İzahname'nin "1 TL nominal değerli bir payın satış fiyatı ile talepte bulunan yatırımcının katlanacağı maliyetler hakkında bilgi" başlıklı 25.3.1'inci maddesinde belirtilen fiyatın, talep edilen pay adedi ile çarpımı sonucu bulunan pay bedelini, aracı kurumların belirtecekleri hesaplara nakden veya hesaben yatıracaklardır. Yurt İçi Kurumsal Yatırımcılar ödenmeme riskini talebi alan aracı kuruluşlarca karşılanılması kaydıyla, sermaye piyasası aracı bedellerini talep toplama süresinin bitimini takiben tahsil edebilirler.

Yurt İçi Kurumsal Yatırımcılar tanımlarında bulunmayan yatırımcıların, Yurt İçi Bireysel Yatırımcılar tahsisat grubundan başvurması esastır. Altınay Grubu Çalışanları da Yurt İçi Bireysel Yatırımcılar tahsisat grubundan başvuracak olup Şirket tarafından Konsorsiyum Lideri'ne talep toplama başlangıcı öncesinde iletilen Altınay Grubu Çalışanları listesinde T.C. Kimlik Numarası bulunan yatırımcıların hepsi Altınay Grubu Çalışanları tahsisat grubunda değerlendirilecektir.

Aracı kuruluşlar tarafından gerekli güvenlik önlemlerinin sağlanmış olması koşuluyla, talep formu elektronik ortamda da doldurularak onaylanabilir.

Pay bedelleri nakden veya hesaben ödenen karşılanamayan taleplerden dolayı oluşan iade bedeli, en geç dağıtım listesinin İhraççı ve Halka Arz Eden Pay Sahipleri tarafından onaylanarak

ZİRAAT YATIRIM

MENKUL DEĞERLER A.Ş.
Levent Mah. Gönca Sok. No:27
(Emek Pasajı) Kat:1 Beşiktaş/İST
Büyükdere Mükellefler Y.D. 998 040 4594

301
YATIRIM FİNANSMAN
MENKUL DEĞERLER A.Ş.

YATIRIM FİNANSMAN
MENKUL DEĞERLER A.Ş.

Letevne Yatırım Menkul Değerler A.Ş.
Etiler Mah. Libacıyo Cad. Emar Residence
No:82E İç. Kapı No:263 Üsküdar/İSTANBUL
Tic. Sic. No:216 480 7406
Vergi Sic. No:216 480 7406
Etiler Mah. Letevne Yatırım Menkul Değerler A.Ş.
No:0293-0990-7611/İSTANBUL
mürees@letevnecapital.com.tr
letevnecapital.com.tr

kesinleşmesini takip eden iş günü içerisinde, satışı gerçekleştiren Konsorsiyum Üyeleri tarafından, başvuru yerlerinde yatırımcılara iade edilecektir.

Kendi grupları içerisinde "Eşit Dağıtım Yöntemi"ne göre dağıtım yapılacak Yurt İçi Bireysel Yatırımcılar ve Altınay Grubu Çalışanları içerisinde yer alan yatırımcıların müşterek hesaplarından girdikleri talepler iptal edilecek, dağıtımına konu edilmeyecektir.

Yurt İçi Bireysel Yatırımcılar ve Altınay Grubu Çalışanları tarafından iletilen talepler mükerrer taramadan geçirilecek ve en yüksek miktarlı talepleri dışındaki diğer talepleri iptal edilerek dağıtımına konu edilmeyecektir. Yurt İçi Bireysel Yatırımcılar ve Altınay Grubu Çalışanları grubundaki bir yatırımcının en yüksek miktarlı talebini birden fazla konsorsiyum üyesinden iletilmesi durumunda, dağıtımına konu olacak talep, zaman önceliği kuralına göre belirlenecektir.

Mükerrer talepler iptal edilerek dağıtım listesinden çıkarıldıktan ve her bir tahsis grubu bazında ayrıldıktan sonra nihai talep adedi belirlenecektir.

Toplanan talepler her bir tahsis grubu için ayrı ayrı bir araya getirildikten sonra, II-5.2 sayılı Sermaye Piyasası Araçlarının Satışı Tebliği'nin ekinde yer alan talep formuna göre içermesi gereken asgari bilgileri içermeyen ve bireysel yatırımcıların T.C. kimlik numarasını içermeyen kayıtlar, T.C. kimlik numarası bulunmayan Kuzey Kıbrıs Türk Cumhuriyeti vatandaşları ile Türkiye'de yerleşik yabancı uyruklulardan vergi kimlik numarası bilgisini içermeyen kayıtlar iptal edilerek dağıtımına dahil edilmeyecektir. Eksikliği nedeniyle iptal edilen kayıtlar, talep listelerinden çıkarıldıktan ve talepler her bir tahsis grubu bazında ayrıldıktan sonra nihai talep adedi belirlenecektir.

Dağıtım Şekli:

Yurt İçi Bireysel Yatırımcılara Dağıtım:

Yurt İçi Bireysel Yatırımcılar için eşit dağıtım yöntemi kullanılacaktır.

Yurt İçi Bireysel Yatırımcılar'ın müşterek hesaplardan girdikleri talepler iptal edilerek dağıtımına dahil edilmeyecektir.

T.C. Kimlik numarası veya vergi kimlik numarası kullanılarak yatırımcı bazında tekleştirme esasına göre aynı ve/veya farklı aracı kurumlardan iletilen ancak aynı T.C. kimlik numarası veya vergi kimlik numarasına sahip olan yatırımcı emirlerinden en yüksek tutarlı emir dikkate alınacaktır. Aynı T.C. kimlik numarası veya vergi kimlik numarasına sahip mükerrer girilen diğer emirler dağıtımına konu edilmeyecektir.

Sermaye Piyasası Araçlarının Satışı Tebliği ekinde yer alan talep formuna göre içermesi gereken asgari bilgiler ve Kuzey Kıbrıs Türk Cumhuriyeti vatandaşları ile Türkiye'de yerleşik yabancı uyruklular dışında kalan bireysel yatırımcıların T.C. kimlik numarasını içermeyen kayıtları iptal edilerek dağıtımına dahil edilmeyecektir.

Bu grup için taleplerin bu gruba tahsis edilen pay adedinden az olması halinde bütün talepler karşılanacaktır. Bu grup için taleplerin bu gruba tahsis edilen pay adedinden fazla olması durumunda tahsis edilen pay miktarı talepte bulunan yatırımcı sayısına bölünecek ve bu suretle bulunan tutar ve altındaki alım talepleri karşılanacaktır. Kalan tutarlar, talebi tamamen karşılanamayan yatırımcı sayısına bölünerek aynı şekilde dağıtılacaktır. Bu şekilde dağıtım işlemine bu grup için tahsis edilerek satışa sunulan sermaye piyasası araçlarının tamamı dağıtılincaya kadar devam edilecektir.

- 3 Mayıs 2024

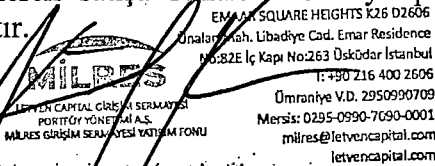

YATIRIM FİNANSMAN
MENKUL DEĞERLER A.Ş.

Türkiye İsmail Kalkınma Bankası A.Ş.

Altınay
Savunma Teknolojileri A.Ş.
Sarıyeri, Tokatlılar Bulvarı No:1/AA
Kat:10/10/202 Pendik - İstanbul
Tic. Sic. No: 270907 V.D. 061 041 5230
Mersis: 0681001633099014

ZİRAAT YATIRIM
MENKUL DEĞERLER A.Ş.
Levent Mah. Gönca Sok. No: 22
(Emir Pasajı) Kat: 1 Etiler/Beşiktaş/İST
Büyükdere Mükellefler V.D. 296 010 4594

- 3 Mayıs 2024

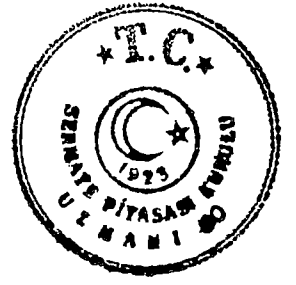

Altınay Grubu Çalışanları'na Dağıtım

Altınay Grubu Çalışanları için eşit dağıtım yöntemi kullanılacaktır.

Altınay Grubu Çalışanları'nın müşterek hesaplardan girdikleri talepler iptal edilerek dağıtıma dahil edilmeyecektir.

T.C. Kimlik numarası veya vergi kimlik numarası kullanılarak yatırımcı bazında tekleştirme esasına göre aynı ve/veya farklı aracı kurumlardan iletilen ancak aynı T.C. kimlik numarası veya vergi kimlik numarasına sahip olan yatırımcı emirlerinden en yüksek tutarlı emir dikkate alınacaktır. Aynı T.C. kimlik numarası veya vergi kimlik numarasına sahip mükerrer girilen diğer emirler dağıtıma konu edilmeyecektir.

Bu grup için taleplerin bu gruba tahsis edilen pay adedinden az olması halinde bütün talepler karşılanacaktır. Bu grup için taleplerin bu gruba tahsis edilen pay adedinden fazla olması durumunda tahsis edilen pay miktarı talepte bulunan yatırımcı sayısına bölünecek ve bu suretle bulunan tutar ve altındaki alım talepleri karşılanacaktır. Kalan tutarlar, talebi tamamen karşılanamayan yatırımcı sayısına bölünerek aynı şekilde dağıtılacaktır. Bu şekilde dağıtım işlemine bu grup için tahsis edilerek satışa sunulan sermaye piyasası araçlarının tamamı dağıtıncaya kadar devam edilecektir.

Yurt İçi Kurumsal Yatırımcılara Dağıtım:

Her bir Yurt İçi Kurumsal Yatırımcı'ya verilecek pay miktarına TSKB, Yatırım Finansman ve Ziraat Yatırım'ın önerileri de dikkate alınarak İhraççı ve Halka Arz Eden Pay Sahipleri tarafından karar verilecektir. TSKB, Yatırım Finansman ve Ziraat Yatırım talepte bulunan Yurt İçi Kurumsal Yatırımcılar'ın tüm taleplerini kabul edecek olup, bu durum talepte bulunan her bir Yurt İçi Kurumsal Yatırımcı'ya dağıtım yapılacağı anlamına gelmemektedir. Yurt İçi Kurumsal Yatırımcılar dağıtım listelerinin onaylanmasından sonra almaya hak kazandıkları payların bedellerini taleplerini giren aracı kuruma ödemekten imtina edemezler.

Tüm yatırımcı gruplarında dağıtım yapılırken, dağıtım sonucunda ortaya çıkan miktarlar, miktar konusunda bir alt sınır koyan yatırımcılar açısından gözden geçirilir. Miktarın bu alt sınırın altında kalması halinde, yatırımcı isteğine uygun olarak listeden çıkarılır ve bu miktarlar tekrar dağıtıma tabi tutulur.

Dağıtım hesaplamalarında küsurat ortaya çıkması durumunda, dağıtılamayan paylar, pay talebi tamamen karşılanmayan yatırımcılar arasında TSKB, Yatırım Finansman, Ziraat Yatırım ve Şirket'in uygun gördüğü şekilde dağıtılacaktır.

TSKB, talep toplama süresinin bitmesini izleyen en geç 1 (bir) iş günü içerisinde dağıtım listelerini, her bir tahsis grubu için ayrı ayrı kesinleştirerek İhraççı ve Halka Arz Eden Pay Sahiplerine verecektir. İhraççı ve Halka Arz Eden Pay Sahipleri dağıtım listelerini en geç kendisine teslim edilen gün içerisinde onaylayacak ve onayı TSKB'ye bildirecektir.

Pay bedellerinin ödenme yeri, şekli ve süresine ilişkin bilgi:

Yurt İçi Bireysel Yatırımcılar ve Altınay Grubu Çalışanları:

Yurt İçi Bireysel Yatırımcılar ve Altınay Grubu Çalışanlarının işbu İzahname'nin 25.1.3.2.c maddesinde belirtilen konsorsiyum üyelerinin başvuru yerlerine talepte bulunmak için başvurarak talep formu doldurmaları gerekmektedir.

Yurt İçi Bireysel Yatırımcılar ve Altınay Grubu Çalışanları, İzahname'nin "1 TL nominal değerli bir payın satış fiyatı ile talepte bulunan yatırımcının katlanacağı maliyetler hakkında bilgi" başlıklı 25.3.1'inci maddesinde belirtilen fiyat üzerinden talepte bulunacaklardır. Yurt İçi Bireysel Yatırımcılar, 25.3.1'de belirtilen fiyatın talep edilen pay adedi ile çarpım sonucu bulunan pay

ZİRAAT YATIRIM

MENKUL DEĞERLER A.Ş.

Levent Mah. Gönül Sok. No: 22

(Emniyet Pasajı) Kat: 1 Beşiktaş/İST.

Büyük Mükellefler V.D: 008 010 4597

YATIRIM FİNANSMAN

MENKUL DEĞERLER A.Ş.

MİLRES

PORTFÖY YÖNETİMİ A.Ş.

YATIRIM MENKUL DEĞERLER A.Ş.

YATIRIM MENKUL DEĞERLER A.Ş.

YATIRIM MENKUL DEĞERLER A.Ş.

Menkul Değerler Bankası A.Ş.

Menkul Değerler Bankası A.Ş.

Menkul Değerler Bankası A.Ş.

Menkul Değerler Bankası A.Ş.

Menkul Değerler Bankası A.Ş.

bedelini, işbu İzahname'nin "Başvuru yerleri" başlıklı 25.1.3.2.c maddesinde belirtilen Konsorsiyum Üyeleri'nin belirtecekleri hesaplara nakden veya hesaben veya teminat yöntemiyle yatıracaklardır.

Yurt İçi Bireysel Yatırımcılar ve Altınay Grubu Çalışanları, talep ettikleri pay bedelini kısmen veya tamamen nakden yatırabilecekleri gibi, kısmen veya tamamen hesaplarında mevcut olan ve aşağıda belirtilen daha önce farklı bir işleme teminat olarak gösterilmemiş ve üzerinde herhangi bir blokağ olmayan varlıkların bir veya birkaçını teminat göstermek suretiyle de pay talep edebileceklerdir. Yurt İçi Bireysel Yatırımcılar ve Altınay Grubu Çalışanları aşağıdaki ödeme seçeneklerinden bir veya birden fazlasını seçerek talepte bulunabilirler. Yurt İçi Bireysel Yatırımcılar ve Altınay Grubu Çalışanları için "Talep Bedeli" talep ettikleri pay adedi ile pay fiyatının çarpımı sonucu ortaya çıkan tutardır.

- **Nakden Ödeme:**

Yurt İçi Bireysel Yatırımcılar talep ettikleri pay adedine ilişkin Talep Bedeli'ni bedelleri işbu İzahname'nin "1 TL nominal değerli bir payın satış fiyatı ile talepte bulunan yatırımcının katlanacağı maliyetler hakkında bilgi" başlıklı 25.3.1'inci maddesinde belirtilen pay fiyatı üzerinden nakden ve/veya hesaben yatırabileceklerdir.

- **Blokağ Yöntemiyle Talepte Bulunma:**

Yurt İçi Bireysel Yatırımcılar'ın Talep Bedeli karşılığında teminata alınacak kıymetler ve/veya dövizler, teminat oranları ve teminata alışıta ve bozdurmada uygulanacak fiyatlar aşağıda gösterilmektedir:

Teminat tutarı = Talep bedeli (I) ilgili kıymet için tabloda belirtilen teminat katsayısı

Altınay
Savunma Teknolojileri A.Ş.
Sanayi Mesleki Teknopark Buharı No:1/4A
Piyade K. V.D.: 061 041 8230
Mersis No: 0061041823000014

- 3 Mayıs 2024

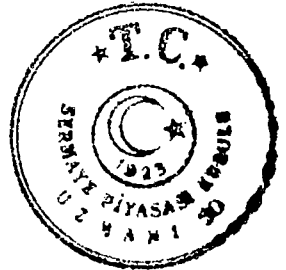

EMAR SQUARE HEIGHTS K26 D2606
Üsküdar Mah. Ebadiye Cad. Emar Residence
No:822 Ç. Kapı No:263 Üsküdar İstanbul
T: +90 216 400 2606
Ömeriye V.D. 2950990709
Mersis: 029509907090001
milres@letvencapital.com
letvencapital.com

ZİRAAT YATIRIM
MENKUL DEĞERLER A.Ş.
Levent Mah. Gonca Tok. No: 22
(Emek Pasajı) Kat: 1 Beşiktaş/İST.
Tic. Sic. No: 27110
Mükellefler V.D. 044 010 4594

Türkiye İř Bankası A.Ş.



Teminata Alınacak Varlık	Teminat Katsayısı	Teminata Alımda Uygulanacak Fiyat	Teminat Bozumunda Uygulanacak Fiyat
Para Piyasası Fonu	97%	Fonun o gün için fon kurucusu tarafından açıklanan alış fiyatı	Fonun o gün için fon kurucusu tarafından açıklanan alış fiyatı
Kamu Borçlanma Araçları Fonu	90%	Fonun o gün için fon kurucusu tarafından açıklanan alış fiyatı	Fonun o gün için fon kurucusu tarafından açıklanan alış fiyatı
Özel Sektör Borçlanma Araçları Fonu / Kira Sertifikaları Katılım Fonu	90%	Fonun o gün için fon kurucusu tarafından açıklanan alış fiyatı	Fonun o gün için fon kurucusu tarafından açıklanan alış fiyatı
Kısa Vadeli Borçlanma Araçları Fonu	97%	Fonun o gün için fon kurucusu tarafından açıklanan alış fiyatı	Fonun o gün için fon kurucusu tarafından açıklanan alış fiyatı
Döviz (ABD Doları, Avro, İngiliz Sterlini)	90%	Döviz teminatında her bir Konsorsiyum Üyesi'nin çalıştığı bankanın söz konusu yabancı para için ilk açıkladığı döviz alış gişe kuru (Küsuratlı döviz tutarları bir ve katları şeklinde yukarı yuvarlanacaktır)	Döviz teminatında her bir Konsorsiyum Üyesi'nin çalıştığı bankanın anlık döviz alış gişe kuru (Küsuratlı döviz tutarları bir ve katları şeklinde yukarı yuvarlanacaktır)
TL DİBS	95%	Her bir Konsorsiyum Üyesi'nin ilgili günde açıkladığı ilk gösterge alış fiyatı	DİBS'lerde her bir Konsorsiyum Üyesi'nin çalıştığı bankanın ilgili gündeki işlem anındaki cari alış fiyatı
Eurobond (T.C. Başbakanlık Hazine Müsteşarlığı'nın ihraç ettiği)	95%	Bloomberg elektronik alım-satım ekranında her bir Konsorsiyum Üyesi bankanın gördüğü en az üç işlem yapılabilir fiyat sağlayıcısının ortalama fiyatı dikkate alınacaktır	Bloomberg elektronik alım-satım ekranında fiyat sağlayıcıların verdiği işlem yapılabilir cari piyasa fiyatı kullanılacaktır
ÖSBA ve Kira Sertifikaları (Her aracı kurum sadece ihracına kendi aracılık ettiği ve BİAŞ'ta işlem gören ÖSBA'ları ve Kira Sertifikaları'nı teminata konu edebilir)	75%	BİST Borçlanma Araçları Kesin Alım Satım Pazarı'nda oluşan son işgünü ağırlıklı ortalama fiyatı	BİST Borçlanma Araçları Kesin Alım Satım Pazarı'nda oluşan cari piyasa fiyatı
Kira Sertifikaları Katılım Fonu	90%	Fonun o gün için fon kurucusu tarafından açıklanan alış fiyatı	Fonun o gün için fon kurucusu tarafından açıklanan alış fiyatı
Hisse senedi Fonu	90%	Fonun o gün için fon kurucusu tarafından açıklanan alış fiyatı	Fonun o gün için fon kurucusu tarafından açıklanan alış fiyatı
Değişken Fon	90%	Fonun o gün için fon kurucusu tarafından açıklanan alış fiyatı	Fonun o gün için fon kurucusu tarafından açıklanan alış fiyatı

Altınay
Sarıyerde Teknolojileri A.Ş.
Sarıyer Mah. 195. Sokak No:1/4A
34398 Sarıyer/İstanbul
Tic. Sic. No: 272017-Z/İstanbul
Tic. Sic. No: 061 041 8230
Mes. Sic. No: 061 041 8230

ZİRAAT YATIRIM
MENKUL DEĞERLER A.Ş.
Levent Mah. Gonca Sok. No: 22
(Etiler Pasajı) Kat: 1 Beşiktaş/İST.
Etiler Mah. 195. Sokak No: 1/4A Sarıyer/İST.
Etiler Mah. 195. Sokak No: 1/4A Sarıyer/İST.

YATIRIM FİNANSMAN MENKUL DEĞERLER A.Ş.
LEVENT MAHALLESİ, GONCA SOKAKI NO: 22, BEŞİKTAŞ/İSTANBUL
Tic. Sic. No: 272017-Z/İSTANBUL
Tic. Sic. No: 061 041 8230
Mes. Sic. No: 061 041 8230

CRUARD SİGORTA HİZMETLERİ A.Ş.
Etiler Mah. 195. Sokak No: 1/4A Sarıyer/İSTANBUL
Tic. Sic. No: 272017-Z/İSTANBUL
Tic. Sic. No: 061 041 8230
Mes. Sic. No: 061 041 8230

TÜRKİYE İŞ BANKASI A.Ş.
Levent Mah. 195. Sokak No: 1/4A Sarıyer/İSTANBUL
Tic. Sic. No: 272017-Z/İSTANBUL
Tic. Sic. No: 061 041 8230
Mes. Sic. No: 061 041 8230

- 3 Mayıs 2024

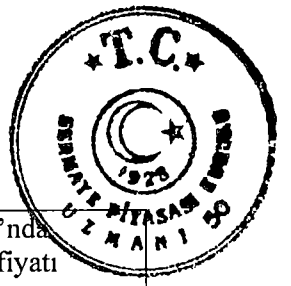

Pay (BİST30'da yer alan paylar teminata konu olabilir)	%85	BİST Pay Piyasası'nda oluşan son işgünü ağırlıklı ortalama fiyatı	BİST Pay Piyasası'nda oluşan cari piyasa fiyatı
TL Vadeli Mevduat	100%	-	-
Döviz (ABD Doları, Avro, İngiliz Sterlini) cinsinden Vadeli Mevduat	90%	Döviz cinsinden vadeli mevduatların TL'ye dönüştürülmesinde, her bir Konsorsiyum Üyesi'nin çalıştığı bankanın söz konusu yabancı para için anlık döviz alış gişesi kuru (Küsuratlı döviz tutarları bir ve katları şeklinde yukarı yuvarlanacaktır)	Döviz cinsinden vadeli mevduatların TL'ye dönüştürülmesinde, her bir Konsorsiyum Üyesi'nin çalıştığı bankanın söz konusu yabancı para için anlık döviz alış gişesi kuru (Küsuratlı döviz tutarları bir ve katları şeklinde yukarı yuvarlanacaktır)

Teminat tutarlarının hesaplanmasında, kullanılan menkul kıymetin asgari adet, adet katları ve birim tutarları dikkate alınarak, teminat gösterilen menkul kıymet adedi asgari adedin altında kalmayacak ve kesirli ve/veya ilgili menkul kıymet için belirtilen katların dışında bir adet oluşmayacak şekilde yukarı yuvarlama yapılabilecektir.

Hesaplarında bulunan kıymetleri teminata vermek suretiyle talepte bulunan Yurt İçi Bireysel Yatırımcılar;

- Dağıtım listelerinin açıklandığı gün saat 12:00'ye kadar dağıtım listesine göre almayı hak ettikleri payın bedelini nakden ödeyebilirler. Bu durumda, teminata alınan kıymetler ve/veya dövizler üzerindeki bloke aynı gün kaldırılır.
- Dağıtım listelerinin açıklandığı gün saat 12:00'ye kadar dağıtım listesine göre almayı hak ettikleri payın bedelini kısmen nakden ödeyebilirler. Bu durumda, bedeli ödenmeyen kısmın tahsil edilebilmesi için teminata alınan kıymetler boz durulacaktır. Birden fazla kıymetin teminata konu olması durumunda, talep formunda seçilmiş olan kıymetler en likit olandan en az likit olana doğru sıralanarak boz durulacaktır. Ancak ilgili talep formunda belirtilmek suretiyle, Konsorsiyum Üyesi aracı kurumlar ve acentelerin teminata alınan kıymetleri kendi belirleyecekleri sıra ile resen paraya çevirme ve bedelleri tahsil yetkisi saklıdır.

Yurt İçi Bireysel Yatırımcılar ve Altınay Grubu Çalışanları'nın teminatlarının nakde dönüşümü ile ilgili riskler talebi giren aracı kuruma aittir. Konsorsiyum Üyeleri ile acenteleri birbirlerinden farklı kıymetleri teminata kabul edebilirler ve teminatları farklı şekilde nakde dönüştürebilirler.

Konsorsiyum Üyeleri ile emir iletimine yetkili aracı kuruluşlar birbirlerinden farklı kıymetleri teminata kabul edebilirler. Konsorsiyum Üyeleri ile emir iletimine yetkili aracı kuruluşların teminata kabul edecekleri kıymetler İzahname'nin "Başvuru yerleri" 25.1.3.2.(c) maddesinde yer alan ilgili tabloda belirtilmektedir.

Dağıtım listesinin onaylanması sonucunda almaya hak kazanılan payların bedelinin teminatını teşkil etmek üzere, mevcut kıymetlerini teminat göstererek talepte bulunan Yurt İçi Bireysel Yatırımcılar, talep formunu imzaladıkları anda, taleplerini gerçekleştirebilmeleri için teminata alınan kıymetler üzerinde, hesabın bulunduğu Konsorsiyum Üyesi aracı kurum lehine rehin tesis edilir. Hak kazanılan pay bedellerinin zamanında nakden ve defaten ödenmemesi hâlinde, teminat niteliğindeki kıymetler ve/veya dövizler, hiçbir yazılı ya da sözlü ihbar veya ihtar gerek olmaksızın ve başka bir işleme gerek kalmaksızın, aracı kurum tarafından, yukarıdaki tabloda belirtilen "Teminat Bozumunda Uygulanacak Fiyat" üzerinden re'sen paraya çevirerek, almaya hak kazanılan pay bedelleri re'sen tahsil edilir. Bu kapsamda talepte bulunan yatırımcılar, talepte bulunulan aracı kurumu yetkilendirdiklerini ve bu yetkinin ifasında doğabilecek her türlü

ZİRAAT YATIRIM
MENKUL DEĞERLER A.Ş.
Levent Mah. Gonca Sok. No: 22
(Etiler Pasajı) Kat: Besiktas/İST.
Etiler Müketeller V.D. 998 910 4594

YATIRIM MENKUL DEĞERLER A.Ş.

YATIRIM MENKUL DEĞERLER A.Ş.

YATIRIM MENKUL DEĞERLER A.Ş.

zararlardan ilgili aracı kurumun hiçbir şekilde sorumlu olmayacağını gayrikabili rücu kabul, beyan ve taahhüt etmiş olacaktıdır.

Her bir Konsorsiyum Üyesi, Kurul'un kredili menkul kıymet alımına ilişkin düzenlemeleri ve Kurul Karar Organı'nın i-SPK45.4 (24.03.2022 tarihli ve 14/461 s.k) ve i-SPK.45.5 (16.06.2022 tarihli ve 32/917 s.k.) çerçevesinde, İlke Kararları ile uyumlu olacak şekilde kendilerine kredi komitesi ile limit tahsis edilmesi uygun bulunan yatırımcıların, kredi limitleri dâhilinde kalmak kaydıyla kredili başvurularını kabul edebilirler ve tahsis edilen krediye ilişkin faiz hesaplaması hususunda hangi tarih aralığının esas alınacağı taraflar arasında akdedilecek çerçeve sözleşme hükümleri uyarınca serbestçe tayin edilebilir.

ii) Yurt İçi Kurumsal Yatırımcılar

Yurt İçi Kurumsal Yatırımcılar sadece TSKB, Yatırım Finansman ve Ziraat Yatırım'dan talep formu doldurarak başvuruda bulunabilecektir. Yurt İçi Kurumsal Yatırımcılar pay bedellerini talep anında ödemeyebileceklerdir.

Yurt İçi Kurumsal Yatırımcılar pay bedellerini nakden veya hesaben ödeyeceklerdir. Yurt İçi Kurumsal Yatırımcılar ödenmeme riskinin aracı kuruluşlarca üstlenilmesi kaydıyla, almaya hak kazandıkları pay miktarının belirlenen nihai satış fiyatı ile çarpılması sonucu oluşacak pay bedelini dağıtım listelerinin Konsorsiyuma iletilmesini takip eden ikinci iş günü saat 12.00'a kadar talepte buldukları Konsorsiyum Üyesi'ne ödeyeceklerdir. Yurt İçi Kurumsal Yatırımcılar dağıtım listelerinin onaylanmasından sonra almaya hak kazandıkları payların bedellerini ödemekten imtina edemezler. Ödenmeme riski, talebi alan Konsorsiyum Üyesi'ndedir. Yurt İçi Kurumsal Yatırımcılar'ın dağıtım listelerinin onaylanmasından sonra almaya hak kazandıkları payların bedellerini ödemekten imtina etmeleri halinde, ödenmeme riskini üstlenen aracı kuruluş dağıtım sonrası kesinleşen pay bedelini TSKB'ye ödemek zorundadır.

Satışı gerçekleştirilen paylar Konsorsiyum Üyeleri tarafından dağıtım listelerinin bildirildiği günü takip eden 2'nci iş günü saat 14.00'e kadar İhraççı'ya ait TSKB nezdinde açılan TR64 0001 4000 0000 0000 3481 68 IBAN numaralı hesabına komisyon kesintisi yapılmadan gönderilecektir.

c) Başvuru yerleri:

İhraççı paylarının halka arzına "Yurt İçi Bireysel Yatırımcılar" ve "Altınay Grubu Çalışanları" kategorilerinden katılmak isteyen yatırımcılar, aşağıdaki tüm yetkili aracı kurumların merkez ve şubeleri ile satışa yetkili acente olan bankaların ilgili şubelerine talepte bulunmak için başvurabilirler.

Yurt İçi Bireysel Yatırımcılar ve Altınay Grubu Çalışanları kategorisindeki yatırımcılar, aşağıdaki yetkili aracı kurumların merkez ve şubeleri ile satışa yetkili emir iletimine aracı kurum olan bankaların ilgili şubelerinin yanı sıra, bu kurumların, ATM, internet veya telefon bankacılığı şubelerine, taleplerini iletmek için başvurabilirler. İnternet şubesi, telefon bankacılığı şubesi veya ATM vasıtasıyla talep başvurusunda bulunmak isteyen Yurt İçi Bireysel Yatırımcılar ve Altınay Grubu Çalışanları'nın, internet şubesi, telefon bankacılığı şubesi veya ATM'de işlem yapmaya yetkili olmaları (internet ve telefon bankacılığı hesaplarının olması, interaktif bankacılık taahhütnameyi imzalamış olmaları ve/veya ATM'de kullanılan manyetik kartlarının olması) gerekmektedir.

Talepleri kabul edecek Konsorsiyum Üyeleri (Konsorsiyum Lideri ve Konsorsiyum Eş Liderleri aynı zamanda Konsorsiyum üyesidirler) ve başvuru yerleri aşağıda yer almaktadır:

3 Mayıs 2024

ZİRAAT YATIRIM
MENKUL DEĞERLER A.Ş.
Levent Mah. Gonca Sok. No: 1
(Emilmasaj) Kat: 1 Beşiktaş/İST
Büyükdere Mükellefler V.D. 998 010 4594



YATIRIM FİNANSMAN
MENKUL DEĞERLER A.Ş.

Orman Mah. Ubadiye Cad. Emar Residence
No: 2/E İç Kapı No: 253 Üsküdar İstanbul
T: +90 216 400 2606
Umraniye V.D. 295090709
Mersis: 0295-0990-7090-0001
milres@levencapital.com
levencapital.com

Türkiye İř Bankası A.Ş.

KONSORSİYUM LİDERİ:

TÜRKİYE SİNAİ KALKINMA BANKASI A.Ş.

Meclisi Mebusan Cad. No:81 Fındıklı Beyoğlu / İSTANBUL

Tel: (0212) 334 50 50 Faks: (0212) 334 52 34

Ankara Şube ile www.tskb.com.tr adresi

KONSORSİYUM EŞ LİDERİ:

ZİRAAT YATIRIM MENKUL DEĞERLER A.Ş.

Levent Mah. Gonca Sok. No:22 (Emlak Pasajı) Kat: 1 34330 Beşiktaş - İSTANBUL

Tel: 212 339 80 80

Ziraat Yatırım Menkul Değerler A.Ş., T.C. Ziraat Bankası A.Ş., Prim Menkul Değerler A.Ş., Pay Menkul Değerler A.Ş., 0850 222 29 79 numaralı telefon ve www.ziraatyatirim.com.tr, www.ziraatbank.com.tr internet adresleri ile ZBORSA, ZİRAAT TRADER ve ZİRAAT MOBİL Mobil uygulamaları

YATIRIM FİNANSMAN MENKUL DEĞERLER A.Ş.

Meclisi Mebusan Cad. No:81 Fındıklı Beyoğlu / İSTANBUL

Tel: 0212 317 69 00 Faks: 0212 282 15 50-51

Genel Müdürlük ve tüm şubeler; 0212 317 69 00 telefon numarası ve www.yf.com.tr internet sitesi ile YFTrade Mobil uygulaması

KONSORSİYUM ÜYELERİ:

A1 CAPITAL YATIRIM MENKUL DEĞERLER A.Ş.

Esentepe Mahallesi Büyükdere Caddesi Levent Plaza Blok No:173 İç Kapı No:29 Şişli/ İstanbul

Tel: 0212 371 18 00 Faks: 0212 371 18 01

Genel Müdürlük, Ankara, Bursa, İzmir-Göztepe, İzmir, İstanbul-Beylikdüzü, Mersin, İstanbul-Ataşehir, İstanbul-Kadıköy, Antalya, Kayseri, Denizli, Ankara-Çankaya, Eskişehir, Çanakkale, Kırıkkale, İstanbul-Zorlu Center, Konya, Dumlupınar, İstanbul Merkez, İstanbul-Cevizli, Ankara-Tunalı Hilmi, İzmir-Konak, Ankara-Çukurambar, İstanbul-Nurol Tower

0212 371 18 00 numaralı telefon ve www.a1capital.com.tr internet sitesi

ACAR MENKUL DEĞERLER A.Ş.

Esentepe Mah. Keskin Kalem Sk. No:29, 34394 Şişli/İstanbul

Tel: 0212 216 26 61 Faks: 0212 266 05 43

İzmir şubesi ve www.acar.com.tr internet sitesi

Altınay
Savunma Teknolojileri A.Ş.
Sanayi Mahallesi Teknopark Bulvarı No:1/4A
Etiler/Beşiktaş/İstanbul
Tic. Sic. No: 27222 Etiler/Beşiktaş/İstanbul
V.D. : 061 041 5230
M.V. : 00010452300014

- 3 Mayıs 2024

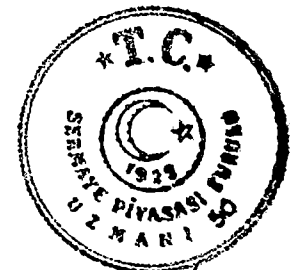

MAAS POLYURE HEIGHTS K26 13/14
Ordu Mah. Büyükdere Cad. Emar Residence
No:26 İç Kapı No:263 Üsküdar İstanbul
T: +90 216 400 2696
Ümraniye V.D. 2950990709
Mersis: 0295-0990-7090-0001
milres@letvencapital.com
letvencapital.com

ZİRAAT YATIRIM
MENKUL DEĞERLER A.Ş.
Levent Mah. Gonca Sok. No: 22
(Emlak Pasajı) Kat: 1 Beşiktaş/İST.
Tic. Sic. No: 27222 Etiler/Beşiktaş/İstanbul
V.D. : 061 041 5230
M.V. : 00010452300014

YATIRIM FİNANSMAN
MENKUL DEĞERLER A.Ş.

İzmir Şube Sınai Kalkınma Bankası A.Ş.
H. H. H.

AHLATCI YATIRIM MENKUL DEĞERLER A.Ş.

Maslak Mah. Taşyoncası Sk. T4 Apt. No:1 U/B256, 34485 Sarıyer/İstanbul

Tel: 0212 444 09 68 ve 0212 304 19 19 Faks: 0212 290 21 41

Sarıyer Şube, Çorum Şube, İstanbul Göktürk İrtibat Bürosu, Ankara İrtibat Bürosu, İzmir İrtibat Bürosu, Pamukkale/Denizli İrtibat Bürosu, Isparta İrtibat Bürosu ile www.ahlatciyatirim.com.tr internet sitesi

AK YATIRIM MENKUL DEĞERLER A.Ş.

Sabancı Center 4. Levent 34330 Beşiktaş / İstanbul

Tel: 0212 334 94 94 Faks: 0212 249 12 87

Ak Yatırım Genel Müdürlük ve Ak Yatırım Ankara, Antalya, Adana, Bursa, Bakırköy, Bağdat Caddesi, Buyaka, İzmir, Nişantaşı şubeleri ile www.akbank.com internet sitesi, 444 25 25 numaralı telefon ve Akbank Mobil uygulaması

ALB YATIRIM MENKUL DEĞERLER A.Ş.

Fulya Mah. Büyükdere Cad. Torun Center A Blok Apt No:74A/80 Şişli/İstanbul

Tel: 0212 370 03 70 Faks: 0212 370 03 71

Ankara, İzmir, Erzurum, Karabük Şubeleri ile www.albyatirim.com.tr internet sitesi ve ALB Yatırım Mobil uygulaması

ALNUS YATIRIM MENKUL DEĞERLER A.Ş.

Esentepe Mah. Haberler Sokak No:10 Şişli/ İstanbul

Tel: 0212 213 08 00 Faks: 0212 346 09 89

Genel Müdürlük, Merkez Şube ve tüm irtibat büroları; 0212 213 08 00 numaralı telefon, www.alnusyatirim.com internet sitesi ile Alnus Trader Mobil uygulaması

ALTERNATİF YATIRIM MENKUL DEĞERLER A.Ş.

Ayazağa Mah. Azerbaycan Cad. 2D Blok No:3M Kat:3/5 Sarıyer - İstanbul

Tel: 444 00 54 Faks: 0212 231 38 42

444 00 54 numaralı telefon, www.alternatifyatirim.com.tr internet sitesi ile Alternatif Trader Mobil uygulaması

ANADOLU YATIRIM MENKUL KIYMETLER A.Ş.

Saray Mah. Toya Sok. No:3 Ümraniye/İstanbul

Tel: 0216 649 77 00 Faks: 0216 634 58 78

Genel Müdürlük, Şubeler, Anadolubank'ın Tüm Şubeleri ve Anadolubank Mobil uygulaması

3 Mayıs 2024

ZİRAAT YATIRIM

MENKUL DEĞERLER A.Ş.

Levent Mah. Gonca Soka. No:22

(Emek Pasajı) Kat:1 Beşiktaş/İST.

Büyükdere Mülhaneler V.D. 998 810 4594

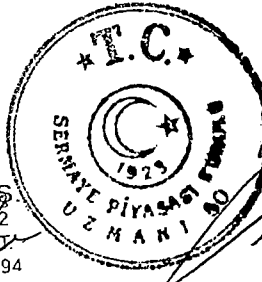

YATIRIM FİNANSMAN
MENKUL DEĞERLER A.Ş.

Türkiye İsmail Kalkınma Bankası A.Ş.
Hoşkula

Atıfçay
Savunma Yatırım Yatırımcıları A.Ş.
Sarıyer Mahallesi Taşyoncası Sok. Etiler Blok No:1/4A
Etiler/Şişli/İstanbul
Tic Sicil No: 270387
Mersis No: 0812011830000014
Tic Sicil No: 270387
Mersis No: 0812011830000014

MİLES
LETİVENCE CAPITAL GİRİŞİM SERMAYESİ
PORTFÖY YÖNETİMİ
MİLES GİRİŞİM SERMAYESİ YATIRIM FİNANSMAN

Onağa Mah. Madafiye Cad. Emar Residence
No:263 Üsküdar İstanbul
Tic Sicil No: 270387
Mersis No: 0295-0990-7090-0001
milres@letvencapital.com
letvencapital.com

ATA YATIRIM MENKUL KIYMETLER A.Ş.

Emirhan Cad. No:109 A Blok Kat 12 34349 Balmumcu İstanbul

Tel: 0212 310 63 84 Faks: 0212 310 62 10

Merkez Şube, Bostancı İrtibat Bürosu ile Aktif Yatırım Bankası A.Ş. Şubeleri; 0212 310 60 60 numaralı telefon, www.atayatirim.com.tr internet sitesi ile ATA YATIRIM ve NKOLAY Mobil uygulamaları

BİZİM MENKUL DEĞERLER A.Ş.

Merdivenköy Mah. Bora Sok. Göztepe Nida Kule İş Merkezi No:1 Kat:17 34732 Kadıköy/İstanbul

Tel: 0216 547 13 00 Faks: 0216 547 13 98 ve 0216 547 13 99

444 1 263 numaralı telefon ve www.bmd.com.tr internet sitesi ve BMD Trader uygulaması

BULLS YATIRIM MENKUL DEĞERLER A.Ş.

15 Temmuz Mah. Gülbahar Cad.No.43/8 Güneşli/ Bağcılar/İstanbul

Tel: 212 410 0500 Faks: 212 410 0505

212 410 0500 numaralı telefon ve www.bullsyatirim.com internet sitesi

BURGAN YATIRIM MENKUL DEĞERLER A.Ş.

Maslak Mahallesi Eski Büyükdere Caddesi No:13 Kat:9 34485 Sarıyer/İstanbul

Tel: 0212 317 27 27 Faks: 0212 317 27 26

Burgan Yatırım Menkul Değerler A.Ş.'nin tüm şubeleri, Burgan Bank A.Ş.'nin tüm şubeleri ve www.burgan.com.tr, www.burgantrade.com internet siteleri ile BurganTrade Mobil uygulaması

DENİZ YATIRIM MENKUL KIYMETLER A.Ş.

Büyükdere Cad. No:141 Kat:9 Esentepe Şişli / İstanbul

Tel: 0212 348 91 91 Faks: 0212 211 83 16

MobilDeniz mobil uygulaması, Denizbank A.Ş. İnternet Bankacılığı (www.denizbank.com), 0 212 906 1000 ve 0212 348 9035 no'lu telefonlar, Deniz Yatırım Menkul Kıymetler A.Ş.'nin tüm şubeleri ile DenizBank A.Ş.'nin tüm şubeleri ve www.denizyatirim.com'da telefon numaraları bulunan şubelerden halka arz talebi olacaktır. Söz konusu telefon numaraları aracılığı ile yapılan halka arz başvurularında müşterilerden ıslak imzalı talep formu talep edilmeyecektir.

DİNAMİK YATIRIM MENKUL DEĞERLER A.Ş.

Kültür Mah. Nispetiye Cad. Akmerkez No:56/13 B3 Blok Kat:7 34340 Beşiktaş / İstanbul

Tel: 0850 450 36 65 Faks: 0212 353 10 46

Merkez Şube, Gaziantep ve Kalamış irtibat bürosu ile www.dinamikyatirim.com.tr internet sitesi ile D-HUB uygulaması

3 Mayıs 2024



EMAR SQUARE HEIGHTS K26 02606
Oran Mah. Yeşilçe Cad. Emar Residence
No:82E Kat:5 Yapı No:263 Üsküdar İstanbul
T: +90 216 400 2506
Oran'ya V.D. 295090703
Mersis: 0295-0590-7050-0001
milres@letvencapital.com
letvencapital.com

ZİRAAT YATIRIM
MENKUL DEĞERLER A.Ş.
Levent Mah. Gonca Sok. No: 22
(Etiler Pasajı) Kat: Beşiktaş/İST.
Büyük Müktefi No: 9 980 810 4594

YATIRIM FİNANSMAN
MENKUL DEĞERLER A.Ş.

Türkiye İsmail Kalkınma Bankası A.Ş.

GARANTİ YATIRIM MENKUL KIYMETLER A.Ş.

Nispetiye Mah. Barbaros Bulvarı Çiftçi Tovvers No: 96/256 Beşiktaş, İstanbul

Tel: 0212 384 10 10 Faks: 0212 318 48 40

Garanti Yatırım Menkul Kıymetler A.Ş.'nin tüm şubeleri, Garanti BBVA Mobil ve www.garantibbva.com.tr İnternet Bankacılığı, 444 0 630 Garanti BBVA Yatırımcı Destek Merkezi

GEDİK YATIRIM MENKUL DEĞERLER A.Ş.

Altayçeşme Mahallesi, Çamlı Sokak, No: 21, Kat: 10-11-12, 34843 Maltepe/İstanbul

Tel: 0216 453 00 53 Faks: 0216 377 11 36

Gedik Yatırım Menkul Değerler A.Ş. tüm şubeleri, 0216 453 00 53 no'lu telefon ve www.gedik.com sitesi

GLOBAL MENKUL DEĞERLER A.Ş.

Barbaros Mah. İhlamur Bul. No: 3/89 K: 9 34746 Ataşehir / İstanbul

Tel: 0212 244 55 66 Faks: 0212 244 55 67

Merkez Şube, İzmir Şube, Denizli Şube, Bursa Şube, Adana Şube ve Ankara Şube, 444 03 21 numaralı telefon ve www.global.com.tr internet sitesi ve Global On-Line uygulaması

HALK YATIRIM MENKUL DEĞERLER A.Ş.

Barbaros Mah. Mor Sümbül Sok. WBC İş Merkezi Blok No:9 İç Kapı No:21 Ataşehir/İSTANBUL

Tel: 0216 285 09 00 Faks: 0216 688 53 90

Halk Yatırım İstanbul(Avrupa), İstanbul(Asya), Adana, Ankara, Ankara Başkent, Antalya, Bursa, Denizli, İzmir, Samsun Şubeleri ile tüm Türkiye Halk Bankası A.Ş. şubeleri, 444 42 55 numaralı telefon ile www.halkyatirim.com.tr ve www.halkbank.com.tr internet siteleri, Halk Yatırım Borsa, Halk Yatırım Trader, Halk Yatırım Mobil ve Halkbank Mobil uygulamaları

ICBC TÜRKİYE YATIRIM MENKUL DEĞERLER A.Ş.

Maslak Mahallesi Dereboyu 2 Caddesi No:13, 34398 Sarıyer İstanbul

Tel: 0212 276 27 27 Faks: 0212 276 29 00

ICBC Turkey Yatırım Menkul Değerler A.Ş.'nin

tüm şubeleri www.icbcyatirim.com.tr internet sitesi ve ICBC Yatırım mobil uygulaması

ING YATIRIM MENKUL DEĞERLER A.Ş.

Reşitpaşa Mah. Eski Büyükdere Cad. No: 8 Kat: 10 Sarıyer / İstanbul

Tel: 0212 367 70 00 Faks: 0212 367 70 70

ING Yatırım Menkul Değerler Ankara, Maslak, Kadıköy, Antalya, İzmir İrtibat Büroları ve ING Bank Özel Bankacılık Şubeleri, 0850 222 06 00 numaralı telefon ve www.ing.com.tr internet sitesi ve ING MOBİL uygulaması

ZİRAAT YATIRIM
MENKUL DEĞERLER A.Ş.
Levent Mah. Gonda Sok. No: 22
(Etiler Pasajı) Kat: 1 Beşiktaş/İST.
Büyük Mürteflek Cad. No: 998 040 4594

YATIRIM FİNANSMANI
MENKUL DEĞERLER A.Ş.

EMAAR BELMARE HEIGHTS K26 D2606
Öniz Mah. İbadiye Cad. Emar Residence
No:8 İç Kapı No:263 Üsküdar İstanbul
T: +90 316 400 2606
F: +90 316 400 2606
Umranhis Y.O. 29509/00769
Merkezi: 29509/00769
TÜRKİYE İÇİŞİLERİ BAKANLIĞI
MENKUL DEĞERLER A.Ş. YATIRIM MENKUL DEĞERLERİ
leten@icb.gov.tr

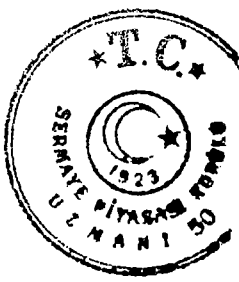

3 Mayıs 2024

İNVESTAZ YATIRIM MENKUL DEĞERLER A.Ş.

Esentepe Mah. Büyükdere Cd.126, Özsezen İş Merkezi C Blok 34394 Şişli İstanbul

Tel: 0212 238 88 88 Faks: 0212 347 66 00

Ankara, Tatvan, Çankaya, İzmir, Ayvalık, Bodrum, Eskişehir, İzmir Pasaport ve Bursa Private İrtibat Büroları, 0212 238 88 88 numaralı telefon ve www.investaz.com.tr internet sitesi

İFO YATIRIM MENKUL DEĞERLER A.Ş.

İnkılap Mahallesi, Dr. Adnan Büyükdeniz Cad. No:4, (2.blok) D:16 Ümraniye /İstanbul

Tel: 0212 700 35 00 Faks: 0216 692 12 75

Ataşehir, Bakırköy, Beşiktaş, Beylikdüzü, Göztepe, Göktürk, Levent, Etiler, Şişli, Maslak, Tuzla, Ankara, Çankaya, Söğütözü, Adana, Antalya, Aydın, Balıkesir, Bodrum, Bursa, Diyarbakır, Gaziantep, İzmir, Kayseri, Kırıkkale, Mersin, Samsun, Van, Denizli ve Nilüfer İrtibat Büroları ve www.infoyatirim.com internet sitesi ile İfoTradePro Mobil uygulaması

İNTEGRAL YATIRIM MENKUL DEĞERLER A.Ş.

Maslak Mahallesi Saat Sokak Spine Tower No:5 Kat:2 İç Kapı No: 41-46 34398 Maslak-Sarıyer/İstanbul

Tel: 0212 329 32 00 Faks: 0212 328 30 81

0212 329 33 10 numaralı telefon ve <https://www.integralyatirim.com.tr> internet sitesi

İŞ YATIRIM MENKUL DEĞERLER A.Ş.

Levent Mah. Meltem Sok. İş Kuleleri Kule 2 Kat:13 No:10/14 34330 Beşiktaş/İstanbul

Tel: 0212 350 20 00 Faks: 0212 350 20 01

Genel Müdürlük, Adana, Ankara (Ankara, Anadolu, Başkent), Antalya, Bursa, Bodrum, Denizli, Diyarbakır, Eskişehir, Gaziantep, Kayseri, Mersin, İzmir (9 Eylül, Ege, İzmir), İstanbul (Ataşehir, Bağdat Caddesi, Bahçeşehir, Beylikdüzü, Güneşli, Kalamış, Levent, Maslak, Maltepe, Nişantaşı, Taksim, Tuzla, Yeşilyurt), Samsun ve Trabzon şubeleri, TradeMaster Web, TradeMaster Mobile Uygulaması, Herkese Borsa mobil uygulaması (Herkese Borsa uygulamasında başvuru sırasında teminat olarak kabul edilebilecek kıymetler sadece İş Portföy Para Piyasası Fonu ve İş Portföy Kısa Vadeli Borçlanma Araçları Fonu'dur.), Türkiye İş Bankası A.Ş.'nin tüm şubeleri, www.isbank.com.tr adresi ve İşCep mobil uygulaması (Sadece İş Portföy Para Piyasası Fonu ve İş Portföy Kısa Vadeli Borçlanma Araçları Fonu teminata alınarak kabul edilecek başvurular)

MARBAS MENKUL DEĞERLER A.Ş.

Esentepe Mah. Ecza Sk. No: 6 Safter İş Merkezi Şişli/ İstanbul

Tel: 0212 286 30 00 Faks: 0212 286 30 50

0212 286 30 00 numaralı telefon ve marbasmenkul.com.tr internet sitesi ile M-Trader2 Mobil uygulaması

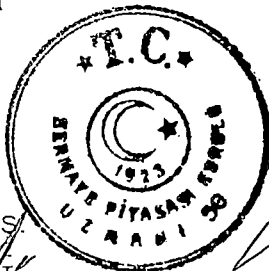

ANKARA SİTE HEIGHTS 226 06500
Orhan Mah. Sadiye Cad. Emar Residence
No:32 İç Kapı No:263 Üsküdar İstanbul
T: +90 216 400 2606
Ümraniye M.D. 2990990709
Mersis: 0295-0990-7090-0001
mlms@letvencapital.com
letvencapital.com

YATIRIM FİNANSMAN
MENKUL DEĞERLER A.Ş.

Türkiye Sınai Yatırım Bankası A.Ş.
Aykıl

ZİRAAT YATIRIM
MENKUL DEĞERLER A.Ş.
Esentepe Mah. Gonca Sok. No: 1
Etiler (Masaj) Kat: 1 Beşiktaş/İST.
İletişim M.D. 998 910 4594

Savunma Teknolojileri A.Ş.
Sarıyer Mahallesi Zekirpaşa Bulvarı No:1/4A
C/1 Kat:K:01-202 Pendik - İstanbul
Pendik M.D.: 961 041 6230
Mersis No: 0212 0416 20012001

Altınay

8 Mayıs 2024

MEKSA YATIRIM MENKUL DEĞERLER A.Ş.

Kavacık Mah. Şht. Teğmen Ali Yılmaz Sk. Güven Sazak Plaza No: 13 A Blok Kat: 3-4, B Blok Kat: 1-2 34810 Beykoz/İstanbul

Meksa Yatırım Menkul Değerler A.Ş. Genel Müdürlük ile Tüm Şube ve Acentalar; www.meksa.com.tr internet sitesi, Meksa Mobile uygulaması

OSMANLI YATIRIM MENKUL DEĞERLER A.Ş.

Büyükdere Cad. Nurok Plaza B Blok No 255 Kat 8 Maslak Sarıyer İstanbul

Tel: 444 1 730, 0212 366 88 00, 0312 466 93 28, 0232 484 35 70, 0322 458 91 08, 0258 262 18 88, 0212 366 88 00, 0212 366 88 66, 0224 452 34 36 Faks: 0212 328 40 70

İstanbul, Ankara, İzmir, Bursa, Adana, Denizli Şubeleri; 444 1 730 numaralı telefon ile online.osmanlimenkul.com.tr internet sitesi ile Aktif Trader Mobil ve Osmanlı Mobil uygulamaları

OYAK YATIRIM MENKUL DEĞERLER A.Ş.

Ayazağa Mahallesi Kemerburgaz Caddesi Vadi İstanbul Park 7B Blok No:7C Kat:18 Sarıyer İstanbul

Tel: 0212 319 12 00 Faks: 0212 351 05 99

OYAK Yatırım Menkul Değerler A.Ş. Genel Müdürlük ile tüm şubeleri, Fibabanka A.Ş. Genel Müdürlük ile tüm şubeleri, Türkiye Finans Katılım Bankası A.Ş. Genel Müdürlük ile tüm şubeleri* ve Albaraka Türk Katılım Bankası A.Ş. Genel Müdürlük ile tüm şubeleri* www.oyakyatirim.com.tr ve www.fibabanka.com.tr adresleri ve 0850 222 0 414 no'lu telefon ile OYAK Yatırım ve Fibabanka mobil uygulamaları

* Şirket'in katılım endeksine dahil olma kriterlerini karşılaması durumunda geçerlidir.

PHILLİPCAPİTAL MENKUL DEĞERLER A.Ş.

Niğde Kule Levent İş Merkezi Esentepe Mah. Harman1 Sok. No:7-9 Kat:3 Şişli İstanbul

Tel: 0212 239 10 00 Faks: 0212 233 69 29

PhillipCapital Genel Müdürlüğü, Adana, Alsancak, Ankara, Antalya, Ayvalık, Bağdat Cad., Bostancı, Denizli, Fethiye, Gaziosmanpaşa, İzmir, İzmit, Nişantaşı, Ordu, Trabzon irtibat büroları; 0212 239 10 00 numaralı telefon ve www.phillipcapital.com.tr internet sitesi ile Phillip Mobile G mobil uygulaması

PIRAMİT MENKUL KIYMETLER A.Ş.

Öğütmen Mah. İnönü Cad. Işık Apt.No:53 Kat:5 Da:9/10 Taksim Beyoğlu / İstanbul

Tel: 0212 293 95 00 Faks: 0212 293 95 60

0212 293 95 00 numaralı telefon ve online.piramitmenkul.com.tr internet sitesi

ZİRAAT YATIRIM
MENKUL DEĞERLER A.Ş.
Lütfü Mah. Gönca Sok. No:22
(Etiler Pasajı) Kat:1 Beşiktaş/İST.
Etiler Mühürhaner V.C. 998 010 4594

MAAR SQUARE HEIGHTS K26 D2606
Osman Mah. Üsküdar Cad. Emar Residence
No:263 Kat: Kapı No:263 Üsküdar İstanbul
T: +90 216 400 2506
Ümraniye V.D. 2950990709
Mersis: 0295-0990-7030-0001
milnes@letvercapital.com
letvercapital.com

YATIRIM FİNANSMAN
MENKUL DEĞERLER A.Ş.

- 3 Mayıs 2024

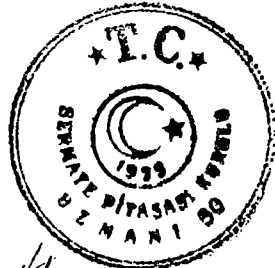

Türkiye Sınai Kalkınma Bankası A.Ş.

TURKISH YATIRIM MENKUL DEĞERLER A.Ş.

Esentepe Mahallesi, Ali Kaya Sokak, No: 1A/52 Polat Plaza A Blok Kat: 4 - Levent-İstanbul
Tel: 0212 315 10 00 Faks: 0212 315 10 02

Genel Müdürlük ve tüm şubeleri ile www.turkishyatirim.com internet sitesi

ÜNLÜ MENKUL DEĞERLER A.Ş.

Ahi Evran Caddesi Polaris Plaza No:21 Kat:1 Maslak İstanbul, Türkiye
Tel: 0212 367 36 36 Faks: 0212 346 10 40

İstanbul, Ankara, İzmir, Bağdat Caddesi ve Antalya Şubeleri ile www.utrade.com.tr,
www.unlumenkul.com internet siteleri ile UTRADE ve Piapiri Mobil uygulamaları

VAKIF YATIRIM MENKUL DEĞERLER A.Ş.

Akat Mah. Ebulula Mardin Cad. Park Maya Sitesi F2-A Blok No:18 Beşiktaş/İstanbul
Tel: 0212 352 35 77, Faks: 0212 352 36 20

Vakıf Yatırım Menkul Değerler A.Ş Genel Müdürlük ve tüm şubeleri, Türkiye Vakıflar Bankası T.A.O.'nun tüm şubeleri, Türkiye Vakıflar Bankası T.A.O. 0850 222 0 724 no'lu Telefon, www.vakifbank.com.tr, www.vakifyatirim.com.tr ve www.kuveytturk.com.tr internet adresleri ve T. Vakıflar Bankası T.A.O. Mobil Bankacılık, Kuveyt Türk Katılım Bankası A.Ş.* Mobil Şube, Tradeplus -Mobil uygulaması*

**Halka arz olacak Şirket'in katılım endeksine dahil olma kriterlerini karşılama durumunda geçerlidir. Şirket katılım endeksine dahil olma kriterlerine sahip değilse, bu kanallardan talep toplanmayacaktır.*

YAPI KREDİ YATIRIM MENKUL DEĞERLER A.Ş.

Levent Mah. Cömert Sok. No:1A A Blok D:21-22-23-24-25-27 Beşiktaş 34330 İSTANBUL
Tel: 0212 319 80 80, Faks: 0212 264 14 09

Yapı Kredi Yatırım Menkul Değerler A.Ş. Şubeleri, Yapı ve Kredi Bankası A.Ş. Şubeleri, YKB İnternet Şube, 444 0 444 telefon numaralı Müşteri İletişim Merkezi, www.yapikredi.com.tr, www.yatirimdunyam.com.tr internet adresleri ve YKB Mobil Bankacılık uygulaması

Aktınay
Savunma Teknolojileri A.Ş.
Sarıyer Mah. İktisadiye Caddesi Kat:1 No:17/4A
Etiler - Beşiktaş - İstanbul
Tic. Sic. No: 271-202 Pendik - İstanbul
Peşinlik V.D: 061 041 6230
Mersis No: 0061041623000014

- 3 Mayıs 2024

LEVENT MAH. CÖMERT SOK. NO:1A A BLOK D:21-22-23-24-25-27 BEŞİKTAŞ 34330 İSTANBUL
T: +90 216 400 2506
F: +90 216 400 2506
Mersis: 0295-0990-7090-0001
iletvencapital.com

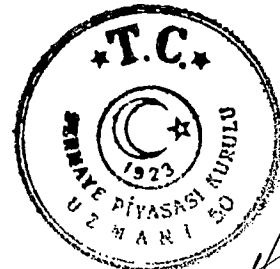

YATIRIM FİNANSMAN
MENKUL DEĞERLER A.Ş.

Türkiye Sınai ve Kalkınma Bankası A.Ş.

ZİRAAT YATIRIM
MENKUL DEĞERLER A.Ş.
Levent Mah. Gonca Sok. No: 23
Emlak Pasajı Kat:1 Beşiktaş/İst.
Tic. Sic. No: 271-202 Pendik - İstanbul
Peşinlik V.D. 996 010 4594

- 3 Mayıs 2024

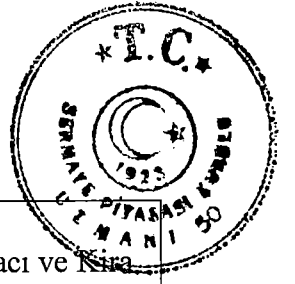

	<ul style="list-style-type: none">• TL DİBS• Özel Sektör Borçlanma Aracı ve Kira Sertifikaları (Her aracı kurum sadece ihracına kendi aracılık ettiği ve BİAŞ'ta işlem gören ÖSBA'ları ve Kira Sertifikaları'nı teminata konu edebilir)• Pay (Bist 30'da yer alan paylar)• Döviz (ABD Doları, Avro, Sterlin)
AK YATIRIM MENKUL DEĞERLER A.Ş. AKBANK T.A.Ş.	<ul style="list-style-type: none">• Para Piyasası Fonu• Kısa Vadeli Borçlanma Araçları Fonu
ALB YATIRIM MENKUL DEĞERLER A.Ş.	<ul style="list-style-type: none">• Para Piyasası Fonu• Özel Sektör Borçlanma Araçları Fonu• Kısa Vadeli Borçlanma Araçları Fonu• TL DİBS• Eurobond (T.C. Hazine ve Maliye Bakanlığı'nın ihraç ettiği)• Değişken Fon• Pay (Bist 30'da yer alan paylar teminata konu olabilir)• Döviz (ABD Doları, Avro, Sterlin)• TL Vadeli Mevduat• Döviz Cinsinden Vadeli Mevduat (ABD Doları, Avro, Sterlin)
ALNUS YATIRIM MENKUL DEĞERLER A.Ş.	<ul style="list-style-type: none">• Para Piyasası Fonu• Kısa Vadeli Borçlanma Araçları Fonu• Özel Sektör Borçlanma Araçları Fonu• Kamu Borçlanma Araçları Fonu• TL DİBS• Özel Sektör Borçlanma Araçları ve Kira Sertifikaları (Her aracı kurum sadece ihracına kendi aracılık ettiği ve BİAŞ'ta işlem gören ÖSBA'ları ve Kira Sertifikaları'nı teminata konu edebilir)• Hisse Senedi Yoğun Fonu• Değişken Fon• Pay (Bist 30'da yer alan paylar)• Kira Sertifikası Blokesi - TL• TL Vadeli Mevduat• Döviz Cinsinden Vadeli Mevduat (ABD Doları, Avro, Sterlin)• Döviz (ABD Doları, Avro, Sterlin)• Eurobond (T.C. Hazine ve Maliye Bakanlığı'nın ihraç ettiği)• Kira Sertifikaları Katılım Fonları
ALTERNATİF YATIRIM MENKUL DEĞERLER A.Ş.	<ul style="list-style-type: none">• Para Piyasası Fonu• Kısa Vadeli Borçlanma Araçları Fonu

Savunma Teknolojileri A.Ş.
Sanayi Mekteki Teknopark Bulvarı No:1/4A
İc 1024 Nispetiye - Beşiktaş / İST.
Tic Sic No: 27230
Mersis No: 0861041623000014

Altınay

ZİRAAT YATIRIM
MENKUL DEĞERLER A.Ş.
Levent Mah. Gonca Sok. No: 22
Etiler Pasajı Kat: 1 Beşiktaş/İST.
Tic Sic Mükellefler V.P. 998 010 4594

318
YATIRIM FİNANSMAN
MENKUL DEĞERLER A.Ş.

LEVENT CAPITAL SECURITIES
PORTFÖY YÖNETİM A.Ş.
MENKUL DEĞERLER YATIRIM FONU

MAAS SQUARE HEIGHTS K26 DZ606
Nispetiye Mah. 65. Cadde No: 10
No: 32E İç Kapı No: 263 Üsküdar / İstanbul
Tic Sic No: 276 400 2609
Tic Sic No: 2959900708
Menkul Değerler Yatırım Bankası A.Ş.
Tic Sic No: 276 030 1140 1000
Tic Sic No: 276 030 1140 1000
Tic Sic No: 276 030 1140 1000
Tic Sic No: 276 030 1140 1000

	<ul style="list-style-type: none"> • Özel Sektör Borçlanma Araçları Fonu • Kamu Borçlanma Araçları Fonu • TL DİBS • Özel Sektör Borçlanma Araçları ve Kira Sertifikaları (Her aracı kurum sadece ihracına kendi aracılık ettiği ve BİAŞ'ta işlem gören ÖSBA'ları ve Kira Sertifikaları'nı teminata konu edebilir) • Hisse Senedi Yoğun Fonu • Değişken Fon • Pay (Bist 30'da yer alan paylar) • TL Vadeli Mevduat • Döviz Cinsinden Vadeli Mevduat (ABD Doları, Avro, Sterlin) • Döviz (ABD Doları, Avro, Sterlin) • Eurobond (T.C. Hazine ve Maliye Bakanlığı'nun ihraç ettiği) • Kira Sertifikaları Katılım Fonları • Kira Sertifikası Blokesi - TL
<p>ANADOLU YATIRIM MENKUL KIYMETLER A.Ş.</p>	<ul style="list-style-type: none"> • Pay (Bist 30'da yer alan paylar teminata konu edilebilir) • Eurobond (T.C. Hazine ve Maliye Bakanlığı'nun ihraç ettiği) • Döviz (ABD Doları, Avro, Sterlin) • Anadolubank Mobil Uygulaması üzerinden sadece nakit başvurular kabul edilecektir.
<p>ATA YATIRIM MENKUL KIYMETLER A.Ş.</p>	<ul style="list-style-type: none"> • Para Piyasası Fonu • Kısa Vadeli Borçlanma Araçları Fonu • Özel Sektör Borçlanma Araçları Fonu • Kamu Borçlanma Araçları Fonu • TL DİBS • Özel Sektör Borçlanma Araçları ve Kira Sertifikaları (Her aracı kurum sadece ihracına kendi aracılık ettiği ve BİAŞ'ta işlem gören ÖSBA'ları ve Kira Sertifikaları'nı teminata konu edebilir) • Hisse Senedi Yoğun Fonu • Değişken Fon • Pay (Bist 30'da yer alan paylar teminata konu olabilir) • Döviz (ABD Doları, Avro, Sterlin) • Eurobond (T.C. Hazine ve Maliye Bakanlığı'nun ihraç ettiği) • Kira Sertifikaları Katılım Fonları

Altınay
Savunma Sanayii A.Ş.
Sarıyeri Mah. Çarşı Sok. No: 1/4A
İstanbul
Tic. Sic. No: 27222
M.D.: 061 041 5230
Mesaj No: 0331341623000014

ZİRAAT YATIRIM
MENKUL DEĞERLER A.Ş.
Levent Mah. Çarşı Sok. No: 22
Etiler/Beşiktaş/İST.
Tic. Sic. No: 27222
M.D.: 061 041 5230

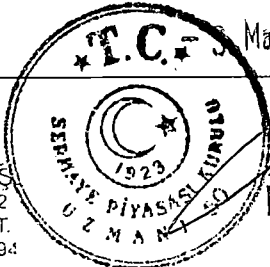

Mayıs 2024

YATIRIM FİNANSMAN MENKUL DEĞERLER A.Ş.
T.C. Hazine ve Maliye Bakanlığı
M.D.: 061 041 5230

Türkiye İsmail Kalkınma Bankası A.Ş.
M.D.: 0295 0990 703 0001
miles@isbank.com.tr
iletisim@isbank.com.tr

BİZİM MENKUL DEĞERLER A.Ş.	<ul style="list-style-type: none"> Kira Sertifikaları (Her aracı kurum sadece ihracına kendi aracılık ettiği ve BİAŞ'ta işlem gören Kira Sertifikaları'nı teminata konu edebilir) Pay (Bist 30'da yer alan paylar) Kira Sertifikaları Katılım Fonları
BULLS YATIRIM MENKUL DEĞERLER A.Ş.	<ul style="list-style-type: none"> Pay (Bist 30'da yer alan paylar) Döviz (ABD Doları, Avro, Sterlin)
BURGAN YATIRIM MENKUL DEĞERLER A.Ş.	<ul style="list-style-type: none"> Para Piyasası Fonu Kısa Vadeli Borçlanma Araçları Fonu TL DİBS
DENİZ YATIRIM MENKUL KIYMETLER A.Ş. DENİZBANK A.Ş.	<ul style="list-style-type: none"> Para Piyasası Fonu (Sadece DLY Fonu)
DİNAMİK YATIRIM MENKUL DEĞERLER A.Ş.	<ul style="list-style-type: none"> Pay (Bist 30'da yer alan paylar) Döviz (ABD Doları, Avro, Sterlin)
GARANTİ YATIRIM MENKUL KIYMETLER A.Ş. T.GARANTİ BANKASI A.Ş.	<ul style="list-style-type: none"> Para Piyasası Fonu (GPY1. ve GPY 2. Para piyasası fonu) Kısa Vadeli Borçlanma Araçları Fonu (GPY) TL DİBS Döviz (ABD Doları, Avro, Sterlin)
GEDİK YATIRIM MENKUL DEĞERLER A.Ş.	<ul style="list-style-type: none"> Para Piyasası Fonu Kısa Vadeli Borçlanma Araçları Fonu Kamu Borçlanma Araçları Fonu Özel Sektör Borçlanma Araçları Fonu TL DİBS Özel Sektör Borçlanma Araçları ve Kira Sertifikaları (Her aracı kurum sadece ihracına kendi aracılık ettiği ve BİAŞ'ta işlem gören ÖSBA'ları ve Kira Sertifikaları'nı teminata konu edebilir) Hisse Senedi Yoğun Fonu Değişken Fon Pay (Bist 30'da yer alan paylar teminata konu olabilir) TL Vadeli Mevduat Döviz Cinsinden Vadeli Mevduat (ABD Doları, Avro, Sterlin) Döviz (ABD Doları, Avro, Sterlin) Eurobond (T.C. Hazine ve Maliye Bakanlığı'nın ihraç ettiği)
GLOBAL MENKUL DEĞERLER A.Ş.	<ul style="list-style-type: none"> Para Piyasası Fonu Kısa Vadeli Borçlanma Araçları Fonu Kamu Borçlanma Araçları Fonu Özel Sektör Borçlanma Araçları Fonu TL DİBS

Alınay
Savunma Teknolojileri A.Ş.
Sarıyeri Mah. 262. Sokak Bulvarı No:1/4A
Kat:1 Beşiktaş - İstanbul
Tic. Sic. No: 272222
V.D. 061 041 6280
MERSİ No: 0833001533000014

ZİRAAT YATIRIM MENKUL DEĞERLER A.Ş.
Levent Mah. Gonca Sok. No:22
Emek Pasajı Kat:1 Beşiktaş/İST.
Yük. Mükellefler V.D. 998 910 4594

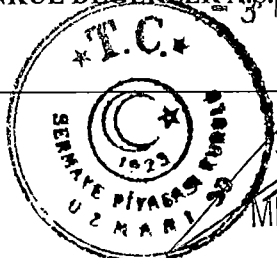

YATIRIM FİNANSMAN MENKUL DEĞERLER A.Ş.

MİRES
T.C. SERMAYE PİYASASI KURUMU
YATIRIM MENKUL DEĞERLER A.Ş.
EMAAR SQUARE HEIGHTS KÜLTÜR
Orduan Mah. Libadiye Cad. Emar Residence
No:22 E-1 Kapı No:203 E-1 Kat:1 Levent/İST.
T. +90 212 400 2746
F. +90 212 2950997/99
MERSİ No: 0833001533000014
E-Posta: info@letvncorp.com.tr
letvncorp.com

3 Mayıs 2024

	<ul style="list-style-type: none"> • Özel Sektör Borçlanma Araçları ve Kira Sertifikaları (Her aracı kurum sadece ihracına kendi aracılık ettiği ve BİAŞ'ta işlem gören ÖSBA'ları ve Kira Sertifikaları'nı teminata konu edebilir) • Hisse Senedi Yoğun Fonu • Değişken Fon • Pay (Bist 30'da yer alan paylar) • Döviz (ABD Doları, Avro, Sterlin) • Eurobond (T.C. Hazine ve Maliye Bakanlığı'nın ihraç ettiği) • Kira Sertifikaları Katılım Fonları
HALK YATIRIM MENKUL DEĞERLER A.Ş.	<ul style="list-style-type: none"> • Para Piyasası Fonu • Kamu Borçlanma Araçları Fonu
TÜRKİYE HALK BANKASI A.Ş.	<ul style="list-style-type: none"> • Para Piyasası Fonu • Kamu Borçlanma Araçları Fonu • Döviz (ABD Doları, Avro, Sterlin)
ICBC YATIRIM MENKUL DEĞERLER A.Ş.	<ul style="list-style-type: none"> • Para Piyasası Fonu • Kısa Vadeli Borçlanma Araçları Fonu • Kamu Borçlanma Araçları Fonu • Özel Sektör Borçlanma Araçları Fonu • TL DİBS • Hisse Senedi Yoğun Fonu • Değişken Fon • Pay (Bist 30'da yer alan paylar) • TL Vadeli Mevduat • Döviz (ABD Doları, Avro, Sterlin) • Döviz Cinsinden Vadeli Mevduat (ABD Doları, Avro, Sterlin) • Eurobond (T.C. Hazine ve Maliye Bakanlığı'nın ihraç ettiği)
ING MENKUL DEĞERLER A.Ş.	<ul style="list-style-type: none"> • Pay (Bist 30'da yer alan paylar) • Döviz (ABD Doları, Avro)
INVESTAZ YATIRIM MENKUL DEĞERLER A.Ş.	<ul style="list-style-type: none"> • Para Piyasası Fonu • Kısa Vadeli Borçlanma Araçları Fonu • TL Vadeli Mevduat • Pay (Bist 30'da yer alan paylar) • Döviz Cinsinden Vadeli Mevduat (ABD Doları, Avro, Sterlin) • Döviz (ABD Doları, Avro, Sterlin)
INFO YATIRIM MENKUL DEĞERLER A.Ş.	<ul style="list-style-type: none"> • Para Piyasası Fonu • Kısa Vadeli Borçlanma Araçları Fonu • Kamu Borçlanma Araçları Fonu • Özel Sektör Borçlanma Araçları Fonu • TL DİBS

Altınay
Savunma Teknolojileri A.Ş.
Sarıyer Mah. Çarşı Sok. No:1/4A
Kat:1/1
Etiler/Beşiktaş/İST.
Tic. Sic. No: 270900
V.D. 998 041 8230
Müş. Hattı: 0851 041 890044

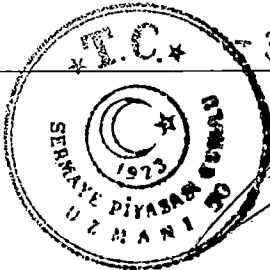

3 Mayıs 2024

ZİRAAT YATIRIM
MENKUL DEĞERLER A.Ş.
Levni Mah. Gonca Sok. No: 22
(Emir Pasajı) Kat: 4 Beşiktaş/İST.
Tic. Sic. No: 270900
V.D. 998 010 4594

YATIRIM FİNANSMAN
MENKUL DEĞERLER A.Ş.

EMERALD SQUARE HEIGHTS K26 D2606
Dutluoğlu Mah. Libadiye Cad. Emar Residence
No:10 Kat:10/10 Üsküdar/İSTANBUL
Tic. Sic. No: 270900
V.D. 998 041 8230
Müş. Hattı: 0851 041 890044
Tic. Sic. No: 270900
V.D. 998 041 8230
Müş. Hattı: 0851 041 890044

	<p>temsilcileri tarafından BİST30 hisseleri teminat verilerek girilebilecektir.)</p> <ul style="list-style-type: none"> • Döviz (ABD Doları, Avro, Sterlin)
PHILLIPCAPITAL MENKUL DEĞERLER A.Ş.	<ul style="list-style-type: none"> • Para Piyasası Fonu • Kısa Vadeli Borçlanma Araçları Fonu • Kamu Borçlanma Araçları Fonu • Özel Sektör Borçlanma Araçları Fonu • TL DİBS • Özel Sektör Borçlanma Araçları ve Kira Sertifikaları (Her aracı kurum sadece ihracına kendi aracılık ettiği ve BİAŞ'ta işlem gören ÖSBA'ları ve Kira Sertifikaları'nı teminata konu edebilir) • Hisse Senedi Yoğun Fonu • Değişken Fon • Pay (Bist 30'da yer alan paylar) • Döviz (ABD Doları, Avro) • Eurobond (T.C. Hazine ve Maliye Bakanlığı'nın ihraç ettiği)
PİRAMİT MENKUL KIYMETLER A.Ş.	<ul style="list-style-type: none"> • Para Piyasası Fonu • Kısa Vadeli Borçlanma Araçları Fonu • Kamu Borçlanma Araçları Fonu • Özel Sektör Borçlanma Araçları Fonu • TL DİBS • Özel Sektör Borçlanma Araçları ve Kira Sertifikaları (Her aracı kurum sadece ihracına kendi aracılık ettiği ve BİAŞ'ta işlem gören ÖSBA'ları ve Kira Sertifikaları'nı teminata konu edebilir) • Hisse Senedi Yoğun Fonu • Değişken Fon • Pay (Bist 30'da yer alan paylar) • TL Vadeli Mevduat • Döviz Cinsinden Vadeli Mevduat (ABD Doları, Avro, Sterlin) • Döviz (ABD Doları, Avro, Sterlin) • Eurobond (T.C. Hazine ve Maliye Bakanlığı'nın ihraç ettiği) • Kira Sertifikaları Katılım Fonları
QNB FİNANS YATIRIM MENKUL DEĞERLER A.Ş.	<ul style="list-style-type: none"> • Para Piyasası Fonu (Değişken) • Kısa Vadeli Borçlanma Araçları Fonu (Değişken) • TL DİBS (Değişken) • Eurobond (T.C. Hazine ve Maliye Bakanlığı'nın ihraç ettiği) (Değişken)

Altınay
Savunma Teknolojileri A.Ş.
Genel Müdürlüğü
Teknopark Bulvarı No:1/4A
K:1 D:1-202 Pendik - İstanbul
Tic. Sic. No: 270907
K. V. D. No: 061 041 8230
Vergi No: 063134102-3000014

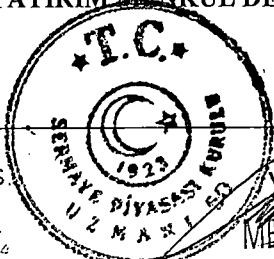

- 3 Mayıs 2024

ZİRAAT YATIRIM
MENKUL DEĞERLER A.Ş.
Levent Mah. Gönül Sok. No:22
(Emirhan Pasajı) Kat: 1 Beşiktaş/İST.
Büyükd. Mükemmeller V.D. 998 010 4594

323
YATIRIM FİNANSMAN
MENKUL DEĞERLER A.Ş.

ANKARA
SQUARE HEIGHTS K26 D2606
T.C. SERMAYE PİYASASI KURULU
Nispetiye Ç. Kapı No:263 Üsküdar İstanbul
T: +90 216 400 2606
D: +90 216 400 2606
Mersis: 02160099397000000
www.ziraatyatirim.com.tr
www.milres.com.tr
www.ziraatbankasi.com.tr
www.ziraatkapital.com.tr

	vadesi tahsilat günü ile aynı valör gününe sahip TL mevduatlar kullanılabilir.)
TERA YATIRIM MENKUL DEĞERLER A.Ş.	<ul style="list-style-type: none"> • Para Piyasası Fonu • Kısa Vadeli Borçlanma Araçları Fonu • Kamu Borçlanma Araçları Fonu • Özel Sektör Borçlanma Araçları Fonu • TL DİBS • Özel Sektör Borçlanma Araçları VE Kira Sertifikaları (Her aracı kurum sadece ihracına kendi aracılık ettiği ve BİAŞ'ta işlem gören ÖSBA'ları ve Kira Sertifikaları'nı teminata konu edebilir) • Hisse Senedi Fonu • Değişken Fon • Pay (Bist 30'da yer alan paylar) • Döviz (ABD Doları, Avro, Sterlin) • Eurobond (T.C. Hazine ve Maliye Bakanlığı'nın ihraç ettiği) teminata konu edebilir) • Kira Sertifikaları Katılım Fonları
TRIVE YATIRIM MENKUL DEĞERLER A.Ş.	<ul style="list-style-type: none"> • Para Piyasası Fonu (Sadece KIE Fonu) • TL DİBS • Özel Sektör Borçlanma Araçları ve Kira Sertifikaları (Her aracı kurum sadece ihracına kendi aracılık ettiği ve BİAŞ'ta işlem gören ÖSBA'ları ve Kira Sertifikaları'nı teminata konu edebilir) • Pay (Bist 30'da yer alan paylar) • Döviz (ABD Doları, Avro, Sterlin) • Eurobond (T.C. Hazine ve Maliye Bakanlığı'nın ihraç ettiği)
TURKISH YATIRIM MENKUL DEĞERLER A.Ş.	<ul style="list-style-type: none"> • Para Piyasası Fonu • Kısa Vadeli Borçlanma Araçları Fonu • Kamu Borçlanma Araçları Fonu • Özel Sektör Borçlanma Araçları Fonu • TL DİBS • Özel Sektör Borçlanma Araçları ve Kira Sertifikaları (Her aracı kurum sadece ihracına kendi aracılık ettiği ve BİAŞ'ta işlem gören ÖSBA'ları ve Kira Sertifikaları'nı teminata konu edebilir) • Hisse Senedi Yoğun Fonu • Değişken Fon • Pay (Bist 30'da yer alan paylar)

Altınay
Sarıyıldız Teknolojileri A.Ş.
Sarıyıldız Teknolojileri Parkı No:44
No:201-202 Pendik - İstanbul
Fonik M.D.: 063 041 8230
MERSİS No: 0831041623000014

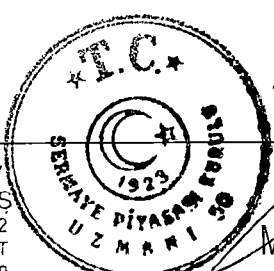

ZİRAAT YATIRIM MENKUL DEĞERLER A.Ş.
Levent Mah. Gonca Sok. No:22
(Etiler/Beşiktaş) Kat:1 Beşiktaş/İST
P.11 Mükellefler V.D. 088 010 459.

YATIRIM FİNANSMANI MENKUL DEĞERLER A.Ş.

İstanbul İsmail Kalkınma Bankası A.Ş.
Nispetiye Mah. Uzunyol Sok. No:263 Üsküdar/İstanbul
Tic. Sic. No: 216 479/1506
Mersis: 0295-095077500001
mires@ismailkalkinma.com.tr
www.ismailkalkinma.com.tr

	<ul style="list-style-type: none"> Döviz (ABD Doları, Avro) (İnternet Bankacılığı ve Mobil Bankacılık Hariç)
YAPI KREDİ YATIRIM MENKUL DEĞERLER A.Ş.	<ul style="list-style-type: none"> Para Piyasası Fonu (Sadece Yapı Kredi Portföy Para Piyasası Fonu- YFBL1) Kısa Vadeli Borçlanma Araçları Fonu (Sadece Yapı Kredi Portföy Kısa Vadeli Borçlanma Araçları Fonu- YFBL2) TL DİBS Eurobond (T.C. Hazine ve Maliye Bakanlığı'nın ihraç ettiği) Özel Sektör Borçlanma Araçları (Sadece ihracına kendi aracılık ettiği ve BİAŞ'ta işlem gören ÖSBA'ları teminata konu edebilir) Hisse Senedi Yoğun Fon Pay (Bist 30'da yer alan paylar) (VBTS ve brüt takas kapsamındaki hisse senetleri hariç) Döviz Blokesi – (ABD Doları, Avro, Sterlin)
YAPI VE KREDİ BANKASI A.Ş.	<ul style="list-style-type: none"> Para Piyasası Fonu (Sadece Yapı Kredi Portföy Para Piyasası Fonu- YFBL1) Kısa Vadeli Borçlanma Araçları Fonu (Sadece Yapı Kredi Portföy Kısa Vadeli Borçlanma Araçları Fonu- YFBL2) TL DİBS Özel Sektör Borçlanma Araçları (sadece ihracına kendi aracılık ettiği ve BİAŞ'ta işlem gören ÖSBA'ları teminata konu edebilir) (Yalnızca Yapı ve Kredi Bankası A.Ş. bonoları) Vadeli Mevduat - TL Döviz Blokesi - (ABD Doları, Avro, Sterlin) Vadeli Mevduat Blokesi - (ABD Doları, Avro, Sterlin)

d) Payların dağıtım zamanı ve yeri:

Halka arzdan pay alan ortakların söz konusu payları sermaye piyasası mevzuatı çerçevesinde MKK nezdinde hak sahipleri bazında kayden izlenmeye başlanacaktır.

İhraççı kayıtlı sermaye sistemine tabi olduğundan paylar satış anında teslim edilecektir. Paylar, İhraççı ve Halka Arz Eden Pay Sahipleri tarafından dağıtım listesinin onaylanmasından itibaren ve

Altınay
Savunma Teknolojileri A.Ş.
Sarıyeri Mah. 1. Teknopark Bulvarı No:1/4A
Etiler - Beşiktaş / İstanbul
Tic. Sic. No: 275302
MERSİS No: 0661041633000014

ZİRAAT YATIRIM
MENKUL DEĞERLER A.Ş.
Levent Mah. Gönca Sok. No: 27
(Etiler Pasajı) Kat: 4 Beşiktaş/İST.
Tic. Sic. No: 275302
MERSİS No: 0661041633000014



3 Mayıs 2024
YATIRIM MENKUL DEĞERLER A.Ş.

Yapı Kredi Yatırım Menkul Değerler A.Ş.
Mühür Mah. Libadiye Cad. Etiler - Beşiktaş / İstanbul
Tic. Sic. No: 275302
MERSİS No: 0661041633000014
www.ykmenkul.com.tr

pay bedellerinin ödenmesi şartıyla Konsorsiyum Üyeleri tarafından yatırımcıların MKK nezdindeki hesaplarına aktarılacaktır.

Talebi karşılanan yatırımcıların payları, kaydi sistem esasları çerçevesinde, dağıtım listesinin Konsorsiyum Üyeleri'ne iletilmesini takip eden en geç 2 (iki) iş günü içerisinde ve pay bedellerinin ödenmesi şartıyla, kaydi olarak teslim edilecektir.

25.1.4. Halka arzın ne zaman ve hangi şartlar altında iptal edilebileceği veya ertelenebileceği ile satış başladıktan sonra iptalin mümkün olup olmadığına dair açıklama:

Talep toplama süresinin başlangıcından önce veya talep toplama süresi içinde aşağıdaki durumların ortaya çıkması durumunda Konsorsiyum Lideri ve Konsorsiyum Eş Liderleri ve/veya Şirket ve/veya Halka Arz Eden Pay Sahipleri halka arzı durdurabilecek ve/veya payların satış fiyatını değiştirebilecek ve/veya payların halka arzını başka bir tarihe erteleyebilecektir.

Yasama, yürütme veya sermaye piyasaları veya bankalar ile ilgili karar almaya yetkili organlar tarafından yapılan düzenlemeler nedeniyle Konsorsiyum Lideri ve Konsorsiyum Eş Lideri ve/veya Şirket ve/veya Halka Arz Eden Pay Sahipleri'nin bu Sözleşme'den kaynaklanan yükümlülüklerini yerine getirmesini imkânsız kılacak veya önemli ölçüde güçleştirecek hukuki düzenlemeler yapılması,

- Halka arzı esaslı şekilde olumsuz etkileyecek ölçüde savaş hali, yangın, deprem, su baskını, ayaklanma, yaygın terör eylemleri, salgın hastalık, enerji kıtlığı, hükümet darbesi ve/veya halka arza etki edebilecek tabii afet ve uluslararası ihtilafların meydana gelmesi,
- Konsorsiyum Lideri ve Konsorsiyum Eş Liderleri tarafından, ekonomik ve siyasi gelişmeler ile para ve sermaye piyasalarındaki ve/veya Şirket'in mali bünyesindeki gelişmelerin Halka Arz Edilen Paylar'ın pazarlanmasına imkân vermeyecek durumda olması vb. nedenlerle yeterli talebin oluşmayacağı ve/veya piyasaların durumu itibarıyla halka arzdan beklenen faydanın elde edilemeyeceğinin Şirket ve/veya Halka Arz Eden Pay Sahipleri tarafından öngörülmesi,
- Şirket, Şirket'in iştirakleri, hissedarları ve yöneticileri aleyhine payların halka arzını veya fiyatını ve pazarlamasını etkileyebilecek ölçüde dava, cezai veya idari soruşturma, icra takibi veya benzer hukuki ihtilafların ortaya çıkmış olması,
- Ülke ekonomisini, ulusal veya uluslararası sermaye ve finans piyasalarını, Şirket, Şirket'in faaliyet gösterdiği sektörü ya da Şirket'in mali bünyesini ciddi şekilde etkileyerek halka arzın başarısını engelleyebilecek beklenmedik durumların ortaya çıkması,
- Halka arz süresi içinde Şirket'in mali durumunda meydana gelen ve İzahnamede yer alan bilgilerin bundan böyle gerçeğe aykırı hale gelmesi sonucunda halka arzını veya fiyatını ve payların pazarlanmasını etkileyebilecek ölçüde olumsuz değişikliklerin ortaya çıkması.

Ayrıca, talep toplama sürecinin başlamasından dağıtım listesinin Şirket ve Halka Arz Eden Pay Sahipleri tarafından onaylanmasına kadar geçen süreçte, halka arza devamı imkansız kılacak maddede önemli bir sebebin ortaya çıkması, nihai halka arz fiyatının tespitinde Konsorsiyum Lideri ve Konsorsiyum Eş Liderleri, Şirket ve Halka Arz Eden Pay Sahipleri arasında uzlaşmaya varılamaması, toplanan kesin talebin satışa sunulan pay miktarından az olması halinde, halka arzı Şirket ve/veya Halka Arz Eden Pay Sahiplerine/veya Konsorsiyum Lideri ve Konsorsiyum Eş Liderleri tarafından durdurulabilecektir. Bu kapsamda "önemli sebep", halka arza devamı imkânsız kılacak ve uygulamada "önemli sebep" olarak kabul edilen durumlar ile dünyanın herhangi bir

Altınay
Sermaye Piyasası Kurumu
Sermaye Piyasası Teknolojileri A.Ş.
Sapca Bulvarı, Sermaye Piyasası Kurulu Binası No:1/4A
Etiler, Beşiktaş, İstanbul
Tic. Sic. No: 291-292 Yeşilköy - İstanbul
Tic. Sic. No: 067 041 6230
Etiler V.D. No: 0051041623000014

ZİRAAT YATIRIM MENKUL DEĞERLER A.Ş.
Levent Mah. Gonca Sok. No:22
Etiler, Beşiktaş Kat: 8 Beşiktaş/İST.
Etiler V.D. No: 998 010 4594



- 3 Mayıs 2024
YATIRIM MENKUL DEĞERLER A.Ş.

MİRES
EMAR SQUARE HEIGHTS K26 D1507
Etiler Mah. 2. Libadiye Cad. Emar Residence
No:263 Etiler Kat:263 Üsküdar, İstanbul
Tic. Sic. No: 215 400 7 05
Tic. Sic. No: 0152 0990 7090/0001
milres@letvincapital.com
letvincapital.com

25.1.10. Yeni Pay Alma Hakkına İlişkin Bilgiler

Mevcut ortaklar için yeni pay alma hakkı, ortak satışı yanında sermaye artırımını yoluyla da halka arzın gerçekleştirilmesi için tamamen kısıtlanmıştır.

25.1.11. Satın alma taahhüdünde bulunan gerçek ve/veya tüzel kişilerin adı, iş adresleri ve bir payın satın alma fiyatı ile bu kişilerin ihraççı ile olan ilişkisi hakkında bilgi:

Yoktur.

25.1.12. Varsa tasarruf sahiplerine satış duyurusunun ilan edileceği gazeteler:

Yoktur.

25.1.13. Halka arz nedeniyle toplanan bedellerin nemalandırılıp nemalandırılmayacağı, nemalandırılacaksa esasları:

Halka arz nedeniyle toplanan bedeller nemalandırılmayacaktır.

25.1.14. Halka arzda içsel bilgiye ulaşabilecek konumdaki kişilerin listesi:

Adı Soyadı	Kurum
Hakan Altınay	Altınay Savunma Teknolojileri Anonim Şirketi
Kamil Kılıç	Altınay Savunma Teknolojileri Anonim Şirketi
Zekeriya Burak Mercan	Altınay Savunma Teknolojileri Anonim Şirketi
Enis Ata	Altınay Savunma Teknolojileri Anonim Şirketi
Erdem Coşkun	Altınay Savunma Teknolojileri Anonim Şirketi
Murat Koç	Altınay Savunma Teknolojileri Anonim Şirketi
Faruk Ekinci	Altınay Savunma Teknolojileri Anonim Şirketi
Akif Erkan	Altınay Savunma Teknolojileri Anonim Şirketi
Özgür Gürses	Altınay Savunma Teknolojileri Anonim Şirketi
Hakan Kural	Altınay Savunma Teknolojileri Anonim Şirketi
Hale Çırak	Altınay Savunma Teknolojileri Anonim Şirketi
Derya Gürpınar	Altınay Savunma Teknolojileri Anonim Şirketi
Okan Beygo	Aksu Çalışkan Beygo Avukatlık Ortaklığı
Fatma Ela Sarı	Aksu Çalışkan Beygo Avukatlık Ortaklığı
Can Payal	Aksu Çalışkan Beygo Avukatlık Ortaklığı
Zeynep Yılmaz	Aksu Çalışkan Beygo Avukatlık Ortaklığı
Didem Bayraktar	Aksu Çalışkan Beygo Avukatlık Ortaklığı
Aras Coşkun	Aksu Çalışkan Beygo Avukatlık Ortaklığı
Ece Bağlama Çubukçu	Aksu Çalışkan Beygo Avukatlık Ortaklığı
Yüksel Talip Özbek	Aksu Çalışkan Beygo Avukatlık Ortaklığı
Berfin Gülçek	Aksu Çalışkan Beygo Avukatlık Ortaklığı
Zeynep Orta	Aksu Çalışkan Beygo Avukatlık Ortaklığı
Emirhan Kara	Aksu Çalışkan Beygo Avukatlık Ortaklığı
Murat Bilgiç	Türkiye Sınai Kalkınma Bankası A.Ş.
Poyraz Koğacıoğlu	Türkiye Sınai Kalkınma Bankası A.Ş.
Onur Aksoy	Türkiye Sınai Kalkınma Bankası A.Ş.
Uğur Aydın Ünüvar	Türkiye Sınai Kalkınma Bankası A.Ş.
Selen Demireren Mutlu	Türkiye Sınai Kalkınma Bankası A.Ş.
Gürkan Yasin Özcan	Türkiye Sınai Kalkınma Bankası A.Ş.
Okan Sezer	Türkiye Sınai Kalkınma Bankası A.Ş.
Aydoğdu Görkem Övünç	Türkiye Sınai Kalkınma Bankası A.Ş.
Eylem Ayana	Türkiye Sınai Kalkınma Bankası A.Ş.
Eralp Arslankurt	Yatırım Finansman Menkul Değerler A.Ş.
Levent Durusoy	Yatırım Finansman Menkul Değerler A.Ş.
Zeki Davut	Yatırım Finansman Menkul Değerler A.Ş.
Özcan Beceren	Yatırım Finansman Menkul Değerler A.Ş.

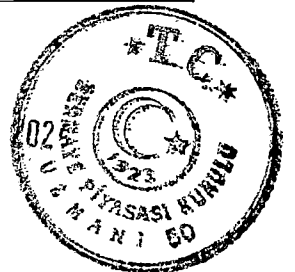

Adı Soyadı	Kurum
Mehmet Levent Sezer	Yatırım Finansman Menkul Değerler A.Ş.
Burak Demircioğlu	Yatırım Finansman Menkul Değerler A.Ş.
Eda Önder Öztürk	Yatırım Finansman Menkul Değerler A.Ş.
Mehmet Ali Sukuşu	Yatırım Finansman Menkul Değerler A.Ş.
Pelin Güleş	Yatırım Finansman Menkul Değerler A.Ş.
Levent Mutlu	Yatırım Finansman Menkul Değerler A.Ş.
Serhat Kaya	Yatırım Finansman Menkul Değerler A.Ş.
Nil Tola	Yatırım Finansman Menkul Değerler A.Ş.
İlkay Demirci	Yatırım Finansman Menkul Değerler A.Ş.
Kasım Emre Duman	Yatırım Finansman Menkul Değerler A.Ş.
Mustafa Kemal Karaköse	Yatırım Finansman Menkul Değerler A.Ş.
Alp Derya	Yatırım Finansman Menkul Değerler A.Ş.
Uğur Boğday	Ziraat Yatırım Menkul Değerler A.Ş.
Akın Demirbağ	Ziraat Yatırım Menkul Değerler A.Ş.
Harun Dereli	Ziraat Yatırım Menkul Değerler A.Ş.
Tijen Kandemir	Ziraat Yatırım Menkul Değerler A.Ş.
Suna Gün	Ziraat Yatırım Menkul Değerler A.Ş.
Ayşe Nur Bayram	Ziraat Yatırım Menkul Değerler A.Ş.
Davut Durmuş	Ziraat Yatırım Menkul Değerler A.Ş.

25.2. Dağıtım ve tahsis planı:

25.2.1. Halka arzın birden fazla ülkede aynı anda yapıldığı durumlarda, bu ülkelerden birine belli bir oranda tahsisat yapılmışsa buna ilişkin bilgi:

Yoktur.

25.2.2. İhraççının bildiği ölçüde, ihraççının ana hissedarları veya yönetim kurulu üyeleri ile yönetimde söz sahibi kişilerin yapılacak halka arzda iştirak taahhüdünde bulunma niyetinin olup olmadığı veya herhangi bir kişinin halka arz edilecek payların yüzde beşinden fazlasına taahhütte bulunmaya niyetli olup olmadığına ilişkin bilgi:

Yoktur.

25.2.3. Halka arzda yatırımcılara tahsis ve dağıtım esasları:

a) Yatırımcı grubu bazında tahsisat oranları:

Halka arz edilen toplam 58.823.530 TL nominal değerli payların;

- 40.588.236 TL (%69) nominal değerli kısmı Yurt İçi Bireysel Yatırımcılara,
- 588.235 TL (%1) nominal değerli kısmı Altınay Grubu Çalışanlarına,
- 17.647.059 TL (%30) nominal değerli kısmı Yurt İçi Kurumsal Yatırımcılara,

gerçekleştirilecek satışlar için tahsis edilmiştir.

b) Tahsisat değişikliğinin yapılabileceği şartlar, büyüklüğü ve tahsisat değişikliğinde münferit dilimler için uygulanabilir yüzdeler:

Yukarıda belirtilen tahsisatların oranı talep toplama neticesinde Halka Arz Eden Pay Sahipleri ve İhraççı'nın onayı ile aşağıdaki koşullar çerçevesinde Konsorsiyum Lideri TSKB ve Konsorsiyum Eş Liderleri Ziraat Yatırım ve Yatırım Finansman tarafından değiştirilebilecektir:

- SPK'nin 30.03.2023 tarihli ve 20/412 sayılı İlke Kararı uyarınca, talep toplama süresi sonunda bir yatırımcı grubuna tahsis edilen tutarı karşılayacak tutarda talep gelmesi durumunda, anılan grubun tahsisat oranından diğer gruplara kaydırma yapılamayacaktır.
- SPK'nin 30.03.2023 tarihli ve 20/412 sayılı İlke Kararı uyarınca, yeterli talep gelmeyen yatırımcı grubu olması durumunda ise o gruba ait tahsisatın karşılanamayan kısmı için öncelikle karşılanamayan taleplerin olması durumunda bu taleplerin karşılanması amacıyla Yurt İçi Bireysel Yatırımcı grubuna aktarılacaktır. Bu aktarım sonrasında veya Yurt İçi

331



3 Mayıs 2024

- 3 Mayıs 2024



karşılanamayan yatırımcı sayısına bölünerek aynı şekilde dağıtılacaktır. Bu şekilde dağıtım işlemine ilgili grup için tahsis edilerek satışa sunulan sermaye piyasası araçlarının tamamı dağıtılincaya kadar devam edilecektir. Dağıtım sonucunda ortaya çıkan miktarlar, miktar konusunda bir alt sınır koyan yatırımcılar açısından gözden geçirilecektir. Miktarın bu alt sınırın altında kalması halinde yatırımcı isteğine uygun olarak çıkarılacak ve bu miktarlar tekrar dağıtımına tabi olacaktır.

Yurt İçi Bireysel Yatırımcılar ve Altınay Grubu Çalışanları için mükerrer taleplerin tespiti amacıyla yapılan kontrol sonucunda başvuru taleplerinin satışa sunulan pay tutarından az olması halinde, bir defadan fazla talepte bulunan yatırımcıların en yüksek miktarlı ikinci talep tutarları da hesaplamada dikkate alınacaktır. Satışa sunulan pay tutarının tamamını karşılayacak talep belirleninceye kadar hesaplamaya bu şekilde devam edilecektir.

Her bir Yurt İçi Kurumsal yatırımcıya verilecek pay miktarına TSKB'nin, Ziraat Yatırım'ın ve Yatırım Finansman'ın önerisi de dikkate alınarak İhraççı ve Halka Arz Eden Pay Sahibi tarafından karar verilecektir.

g) Halka arz süresinin erken sonlandırılma koşulları ve erken sonlandırılabilirlik tarihleri:

Yoktur.

h) Halka arz edilecek paylara ilişkin yapılacak tahsisatlara yönelik olarak, iletilen talepler veya fiyat tekliflerinin, işlemi yapan veya yapılmasına aracı olan yetkili kuruluş bazında belirlenmesinin mümkün olup olmadığı hakkında bilgi:

Halka Arz Edilen Paylar'a ilişkin yapılacak tahsisatlara yönelik olarak, iletilen talepler veya fiyat tekliflerinin, işlemi yapan veya yapılmasına aracı olan yetkili kuruluş bazında belirlenmesi mümkündür.

25.2.4. Talepte bulunan yatırımcılara, halka arzdan aldıkları kesinleşmiş pay miktarının bildirilme süreci hakkında bilgi:

Halka arzda talepte bulunan yatırımcılar, dağıtım listelerinin onaylandığı günü takip eden iş günü talepte buldukları Konsorsiyum Üyesi'ne başvurarak halka arzdan aldıkları kesinleşmiş pay miktarını öğrenebilirler.

25.2.5. Ek satış işlemlerine ilişkin bilgi:

a) Toplanan kesin talebin satışa sunulan pay miktarından fazla olması halinde mevcut ortaklara ait payların, ek satışa konu olup olmayacağı hakkında bilgi:

Ek satış yapılmayacaktır.

b) Ek satışa konu olabilecek payların azami nominal değeri ve oranları ile satış yöntemi ve süresi:

Yoktur.

c) Ek satışın aracı kurumca ortaklardan ödünç alınacak payların satışı yoluyla gerçekleştirilmesinin planlandığı kısmı ile ilgili açıklama:

Yoktur.

d) Yatırımcıların karar verme sürecinde etkili olabilecek diğer bilgiler:

Yoktur.

25.3. Payların fiyatının tespitine ilişkin bilgi

ZİRAAT YATIRIM

MENKUL DEĞERLER A.Ş.
Levent Mah. Gonca Sok. No: 27
(Emlak Pasajı) Kat: 1 Beşiktaş/İST.
Büyük Mükellefler V.D. 998 016 459

MILRES
LETYEN MENKUL DEĞERLER MENKUL DEĞERLER A.Ş.
MİLLİYE GİRİŞİM SERMAYESİ YATIRIM FONU
MAAR SQUARE HEIGHTS K26 02606
Orhan Mah. Libadiye Cad. Emar Residence
No:876 K.Kapı No:263 Üsküdar İstanbul
T: +90 216 400 7606
Umranıye V.D. 2950990709
Mersis: 0295-0990-7090-0001
milres@letvencecapital.com
letvencecapital.com

333
YATIRIM FİNANSMAN
MENKUL DEĞERLER A.Ş.

Türkiye İsmail Kalkınma Bankası A.Ş.

- 3 Mayıs 2024



						hesaplarına yansıtılmaktadır
İNTEGRAL YATIRIM MENKUL DEĞERLER A.Ş.	Yoktur.	Yoktur.	4,20 TL + BSMV	Takasbank tarafından alınan ücretler: Tutar üzerinden %0,005(Yüzbi nde beş + BSMV) (300.000.- /5.000.000.- TL arasındaki tutarlar) Asgari:15.00 TL + BSMV (300.000.- TL'den az olan tutarlar için) Azami:250.00T L+BSMV(5.00 0.000.- TL'yaşantutarl ar için)	Yoktur.	Komisyon oranı; %0,1 (Binde 1) + BSMV
İŞ YATIRIM MENKUL DEĞERLER A.Ş.	9,39 TL + BSMV	Yoktur.	6,91 TL + BSMV	7,50 TL + BSMV	Yoktur.	USD havalelerden 5,25 TL + BSMV ücret alınmaktadır. TL havalelerden ücret alınmamaktad ır.
TÜRKİYE İŞ BANKASI A.Ş.	Yoktur.	Yoktur.	175 TL + BSMV	Gelen EFT üzerinden masraf alınmamaktad ır	Yoktur.	Halka arz sırasında yatırımcıdan herhangi bir diğer masraf alınmayacak olup, izleyen dönemde Türkiye İş Bankası A.Ş.'nin yatırım hesabı saklama komisyon tarifesi geçerli olacaktır.
MARBAŞ MENKUL DEĞERLER A.Ş.	Yoktur.	Yoktur.	Yoktur.	Yoktur.	Yoktur.	Yoktur.
MEKSA YATIRIM MENKUL DEĞERLER A.Ş.	Yoktur.	Yoktur.	MKK Tarifesi	Yürürlükteki EFT Tarifesi	Yoktur.	Yoktur.
OSMANLI YATIRIM MENKUL DEĞERLER A.Ş.	Yoktur.	Yoktur.	5 TL + BMV	Dijital Kanallar Aracılığı: 0 TL - 10.000 TL arası 15 TL	Yoktur.	Şirketimiz resmi internet

Altınay
Savunma Teknolojileri A.Ş.
Savunma Teknolojileri A.Ş.
Kaleci Sokak Kat:1/A
No:201-202 Pendik - İstanbul
Tic. Sic. No: 271104
Mersis No: 0061041623000014

ZİRAAT YATIRIM
MENKUL DEĞERLER A.Ş.
Levent Mah. Göççe Sok. No: 22
(Emirhan Paşajı) Kat: 1 Beşiktaş/İST.
Büyükdere Mük. Defter V.D. 998 010 459

YATIRIM MENKUL DEĞERLER A.Ş.
Türkiye İş Bankası A.Ş.
Miras Yatırım Menkul Değerler A.Ş.
Miras Yatırım Menkul Değerler A.Ş.
Miras Yatırım Menkul Değerler A.Ş.

- 3 Mayıs 2024

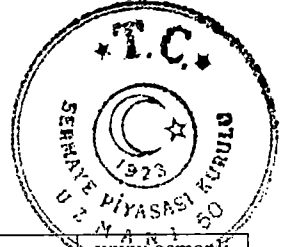

				10.001 TL - 50.000 TL arası 20 TL, 50.001 TL - 100.000 TL arası 30 TL ve 100.001 TL ve üzeri 40 TL Şube ve Temsilci Aracılığı: 0 TL - 10.000 TL arası 45 TL, 10.001 TL - 50.000 TL arası 60 TL, 50.001 TL - 100.000 TL arası 90 TL ve 100.001 TL ve üzeri 120 TL Döviz Transfer Masrafı Dijital kanallar Aracılığı: Min 10 max 60 olmak üzere onbinde 2,4 Döviz Transfer Masrafı Şube ve Temsilci Aracılığı: Min 20 max 120 olmak üzere onbinde 4,8	www.osmanli menkul.com.tr adresinde yayınlanır.	
OYAK YATIRIM MENKUL DEĞERLER A.Ş.	MKK Tarifesi	MKK Tarifesi	Yoktur.	Yoktur.	Yoktur.	Yoktur.
PHILLIP CAPITAL MENKUL DEĞERLER A.Ş.	21,69 TL	Yoktur.	15,95 TL	İnternet şubesinde 2.000.000 TL'ye kadar ücretsiz.	Yoktur.	Yoktur.
PİRAMİT MENKUL KIYMETLER A.Ş.	Yoktur	10 TL (Pay Başına)	10 TL (Pay Başına)	24,50 TL	Yoktur	Yoktur
QNB FİNANS YATIRIM MENKUL DEĞERLER A.Ş.	Yoktur.	Yoktur.	Yoktur.	Yoktur.	Yoktur.	MKK tarafından alınan ücretler müşterilerden tahsil edilmektedir.
ŞEKER YATIRIM MENKUL DEĞERLER A.Ş.	Yoktur.	Yoktur.	26,25.- TL	73,50.- TL	Yoktur.	Yoktur.
TACİRLER YATIRIM MENKUL DEĞERLER A.Ş.	Yoktur.	Yoktur.	8 TL (Pay Başına)	0 TL- 25.000 TL'ye kadar 30 TL, 25.001-75.000 TL'ye kadar 50 TL, 75.001-300.000 TL'ye kadar 85 TL, 301.000-1.000.000 TL'ye kadar	Yoktur.	Yoktur.

AİTAY
Savunma Teknolojileri A.Ş.
Sarıyer Mah. Göncü Sok. No: 227
(Etiler Pasajı) Kat: 1 Beşiktaş/İST.
Büyükdere Mülhaneler V.D. 904 010 4594

ZİRAAT YATIRIM MENKUL DEĞERLER A.Ş.
Levent Mah. Göncü Sok. No: 227
(Etiler Pasajı) Kat: 1 Beşiktaş/İST.
Büyükdere Mülhaneler V.D. 904 010 4594

338
YATIRIM FİNANSMAN MENKUL DEĞERLER A.Ş.
EMAR RESIDENCE K26 D2606
Balıne Mah. Libadiye Cad. Emar Residence
No:82E İç Kapı No:263 Üsküdar/İST/TL
T: +90 216 400 7106
F: +90 216 400 7107
Umraniye V.D. 29501/07/89
Mersis: 0835-0950-7054-0001
Etiler Mah. Göncü Sok. No: 227
(Etiler Pasajı) Kat: 1 Beşiktaş/İST.
Büyükdere Mülhaneler V.D. 904 010 4594
Savunma Teknolojileri Bankası A.Ş.

- 3 Mayıs 2024

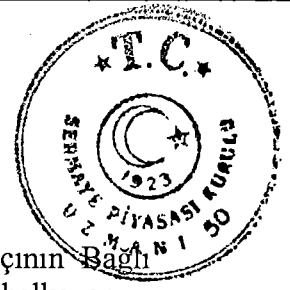

b) Menfaatin niteliğine bağlı olarak; bu kişilerin İhraççının ya da İhraççının Bağlı Ortaklıklarının paylarına sahip olup olmadıkları, doğrudan ya da dolaylı olarak halka arzın başarısına bağlı ekonomik menfaatlerinin olup olmadığı ya da İhraççının sermayesinin %5 ve daha fazlasına sahip pay sahipleriyle aralarında herhangi bir anlaşma olup olmadığı

hususlarına da yer verilecektir.

26. BORSADA İŞLEM GÖRMEYE İLİŞKİN BİLGİLER

26.1. Payların Borsada işlem görmesi için başvuru yapılıp yapılmadığı ve biliniyorsa en erken işlem görme tarihleri:

Halka arz sonrasında payların Borsa İstanbul Yıldız Pazar'da işlem görmesi için 20/12/2023 tarihinde Borsa İstanbul'a başvuruda bulunulmuştur. Halka arz bu payların Borsa'da işlem göreceği anlamına gelmemekte olup, Halka Arz Edilen Paylar'ın satışı tamamlandıktan sonra Borsa'da işlem görebilmesi Borsa mevzuatının ilgili hükümleri çerçevesinde Borsa'nın vereceği olumlu karara bağlıdır.

26.2. İhraççının aynı grup paylarının borsaya kote olup olmadığına/borsada işlem görüp görmediğine veya bu hususlara ilişkin bir başvurusunun bulunup bulunmadığına ilişkin bilgi:

Yoktur.

26.3. Borsada işlem görmesi amaçlanan paylarla eş zamanlı olarak;

- Söz konusu paylarla aynı grupta yer alanların tahsisli/nitelikli yatırımcılara satışa konu edilmesi veya satın alınmasının taahhüt edilmesi veya,
- İhraççının başka bir grup payının veya sermaye piyasası araçlarının tahsisli/nitelikli yatırımcılara satışa ya da halka arza konu edilmesi durumunda

bu işlemlerin mahiyeti ve bu işlemlerin ait olduğu sermaye piyasası araçlarının sayısı, nominal değeri ve özellikleri hakkında ayrıntılı bilgi:

Yoktur.

26.4. Piyasa yapıcı ve piyasa yapıcılığın esasları:

Yoktur.

26.5. Fiyat istikrarı işlemlerinin planlanıp planlanmadığı:

Fiyat istikrarı işlemlerinin gerçekleştirilmesi planlanmaktadır.

26.5.1. Fiyat istikrarı işlemlerinin yerine getirilmesine yönelik garantinin olmadığına ilişkin açıklama:

Konsorsiyum Eş Lideri Ziraat Yatırım fiyat istikrarı işlemlerinde bulunmayı planlamaktadır. Ancak, Ziraat Yatırım fiyat istikrarı işlemlerini kesin olarak yerine getireceğine ilişkin bir taahhüt vermemektedir. Ziraat Yatırım, fiyat istikrarı işlemlerine hiç başlamayabileceği gibi fiyat istikrarı işlemlerinde bulunması halinde de gerekçesini açıklamak suretiyle, bu işlemi istediği her an sona erdirebilir.

26.5.2. Fiyat istikrarı işlemlerinin gerçekleştirilebileceği zaman aralığı:

Payların borsada işlem görmeye başlamasından itibaren 15 (on beş) gündür.

26.5.3. Fiyat istikrarına ilişkin işlemleri gerçekleştirebilecek araç kurumunun ticaret unvanı:

ZİRAAT YATIRIM

MENKUL DEĞERLER A.Ş.

Levent Mah. Gonca Sok. No: 26

(Emek Pazarı) Kat: 1 Beşiktaş/İST

Büyük Mükellefler V.D. 998 010 45

YATIRIM FİNANSMAN

MENKUL DEĞERLER A.Ş.

LETİMEN CAPITAL GRUPLU SERMAYESİZ

PORTFÖY YÖNETİMİ A.Ş.

YATIRIM SERMAYESİZ YATIRIM FONU

İstanbul Şişli/Emek Pazarı Mah. Libedriye Cad. Emek Bostan No: 26 Kat: 263 Üsküdar/İstanbul

0212 216 400 3309

0295 0990 70 0300

müres@letvincapital.com.tr letvincapital.com

Tahmini Maliyet	Karşılayan Taraf	Masraf Tutarı (TL)
Rekabet Kurulu Ücreti	Şirket	14.118
Diğer Danışmanlık Hizmeti	Şirket	1.293.420
	Halka Arz Eden Pay Sahibi	1.293.420
Toplam Maliyet	Toplam	70.294.191
	Şirket	51.295.582
	Halka Arz Eden Pay Sahibi	18.998.608
Halka Arz Büyüklüğü	Toplam	1.882.352.960
	Şirket	1.129.411.776
	Halka Arz Eden Pay Sahibi	752.941.184
Net Halka Arz Geliri	Toplam	1.812.058.769
	Şirket	1.078.116.194
	Halka Arz Eden Pay Sahibi	733.942.576
Halka Arz Edilen Pay Adedi	Toplam	58.823.530
	Şirket	35.294.118
	Halka Arz Eden Pay Sahibi	23.529.412
Pay Başına Maliyet	Toplam	1,20
	Şirket	1,45
	Halka Arz Eden Pay Sahibi	0,81

28.2. Halka arzın gerekçesi ve halka arz gelirlerinin kullanım yerleri:

İşbu sermaye artırımını neticesinde ihraç edilecek Şirket paylarının Türkiye Sınai Kalkınma Bankası A.Ş. ("TSKB") tarafından hazırlanacak fiyat tespit raporunda belirlenen fiyat üzerinden halka arz edilmesi ve halka arz sürecine ilişkin Şirket'e düşen tahmini maliyetlerin brüt halka arz gelirinden düşülmesi sonrasında Şirket net halka arz gelirini elde etmiş olacaktır.

Şirket paylarının halka arzı ile kaynak elde edilmesi, kurumsallaşma, Şirket değerinin ortaya çıkması, bilinirlik ve tanınırlığın pekiştirilmesi, şeffaflık ve hesap verilebilirlik ilkelerinin daha güçlü bir şekilde uygulanması, Şirket'in kurumsal kimliğinin güçlendirilmesi hedeflenmektedir. Şirket, sermaye artışı sonucunda elde edeceği halka arz gelirlerini makul bir ekonomik veya finansal gerekçeye dayanarak aşağıdaki tabloda verilen oran aralıkları içerisinde kullanılmasına özen gösterilerek kullanacaktır:

- %50'sine karşılık gelen tutarın yeni tesis ve üretim teknolojileri ve yatırımlarında,
- %15'ine karşılık gelen tutarın test ve doğrulama teknolojileri ile Ar-Ge ve Ür-Ge yatırımlarında,
- %5'ine karşılık gelen tutarın global satış ve pazarlama ağı yatırımlarında,
- %15'ine karşılık gelen tutarın işletme sermayesinin güçlendirilmesinde,
- %5'ine karşılık finansman borç ödemelerinin ve %10'una karşılık gelen tutarın şirket satın alımı ve/veya iş ortaklıkları kurulması amacıyla kullanılmasına karar verilmiştir.

29. SULANMA ETKİSİ

29.1. Halka arzdan kaynaklanan sulanma etkisinin miktarı ve yüzdesi:

ZİRAAT YATIRIM
MENKUL DEĞERLER A.Ş.
Levent Mah. Gönca Sok. No: 22
Etiler (Nispetiye) Kat: 1 Beşiktaş/İST.
Lüks Mükellefler V.D. 090 010 4594

- 3 Mayıs 2024

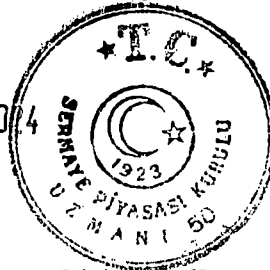

MILRES
LETİŞİM YATIRIM MENKUL DEĞERLER A.Ş.
MÜLRES GİRİŞİM SERMAYESİ YATIRIM FONU
E-MAAR SQUARE HEIGHTS K26 D2606
Oranli Mah. Lüks E. Cad. Emar Residence
No:82E Kat:No:263 Üsküdar İstanbul
T: +90 216 400 2606
Ünvan: V.D. 2950990709
Mersis: 0295-0990-7090-0001
milres@letvencapital.com
letvencapital.com

346
YATIRIM MENKUL DEĞERLER A.Ş.

Türkiye Sınai Kalkınma Bankası A.Ş.

Halka Arz Sonrası Pay Başında Defter Değeri (TL)

	Halka Arz Öncesi Halka Arz Sonrası
Halka Arz Fiyatı	32,00
Halka Arz Öncesi Defter Değeri (Ana Ortaklığa Ait Özkaynaklar)	1.276.030.933
Halka Arz Öncesi Pay Sayısı	200.000.000
Halka Arz Öncesi Pay Başına Defter Değeri	6,38
Sermaye Artırımı (nominal TL)	35.294.118
Brüt Halka Arz Geliri	1.129.411.776
Halka Arz Masrafları	51.295.582
Şirkete Girecek Net Halka Arz Geliri	1.078.116.194
Halka Arz Sonrası Defter Değeri	2.354.147.127
Halka Arz Sonrası Pay Sayısı	235.294.118
Halka Arz Sonrası Pay Başına Defter Değeri	10,01
Mevcut Ortak için (Pozitif) Sulanma Etkisi (TL)	3,62
Mevcut Ortak için (Pozitif) Sulanma Etkisi (%)	%56,8
Yeni Ortaklar için Sulanma Etkisi (TL)	-21,99
Yeni Ortaklar için Sulanma Etkisi (%)	-%68,7

29.2. Mevcut hissedarların halka arzdan pay almamaları durumunda (yeni pay alma haklarını kullanmamaları durumunda) sulanma etkisinin tutarı ve yüzdesi:

Halka arzdan pay alacak yeni ortaklar için pay başına sulanma etkisinin %68,7 oranında negatif sulanma etkisi söz konusu olup, 1 (bir) TL nominal bedelli pay için sulanma etkisi tutarının -21,99 TL seviyesinde olacağı hesaplanmaktadır.

Şirket'in sermaye artırımı suretiyle paylarının ihraç ve halka arzında mevcut ortakların yeni pay alma hakları kısıtlanmış olduğu işbu İzahname'nin "*Halka arzdan kaynaklanan sulanma etkisinin miktarı ve yüzdesi*" başlıklı 29.1 numaralı bölümünde gösterildiği üzere pay başına sulanma etkisinin % 56,8 oranında pozitif sulanma etkisi, 1 (bir) TL nominal bedelli pay için sulanma etkisi tutarının 3,62 TL seviyesinde olacağı hesaplanmaktadır.

30. UZMAN RAPORLARI VE ÜÇÜNCÜ KİŞİLERDEN ALINAN BİLGİLER

30.1. Halka arz sürecinde İhraççı'ya danışmanlık yapanlar hakkında bilgiler:

Kurum/Kişi	Danışmanlık Hizmeti
Türkiye Sınai Kalkınma Bankası A.Ş.	Aracılık Hizmeti
Yatırım Finansman Menkul Değerler A.Ş.	Aracılık Hizmeti
Ziraat Yatırım Menkul Değerler A.Ş.	Aracılık Hizmeti
Eren Bağımsız Denetim ve SMMM A.Ş.	Bağımsız Denetim Hizmeti
Murat Parmakçı (PRM Finans)	Halka Arz Teknik Danışmanlık Hizmetleri

30.2. Uzman ve bağımsız denetim raporları ile üçüncü kişilerden alınan bilgiler:

Aşağıda listelenen uzman ve bağımsız denetim raporlarına ilişkin bilgiler, ilgili raporlardan doğrudan alınmıştır. Bu bilgiler, Şirket'in bildiği veya raporları hazırlayan tarafın yayımladığı bilgilerle uyumlu ve yanlıtıcı olmayacak şekilde işbu İzahname'de sunulmaktadır. Söz konusu raporların yayımlanmasında, raporları hazırlayan kişilerin rızası alınmıştır.

ENAR SQUARE HEIGHTS 026 D1206
Onaşın Mah. Ünye Yel Cad. Emar Residence
06.822 Kat: 6/6203 Üsküdar İstanbul
T: +90 216 400 2606
Umraniye YD: 253990708
Mersis: 0295-0590-7090-0001
mlres@evrensapit.com
evrensapit.com

ZİRAAT YATIRIM
MENKUL DEĞERLER A.Ş.
Lovent Mah. Gonca Sok. No: 22
İst. Beşiktaş (Paşajı) Kat: 1 Beşiktaş/İST.
Büyükdere Mükellefler Y.D. 498 010 4594

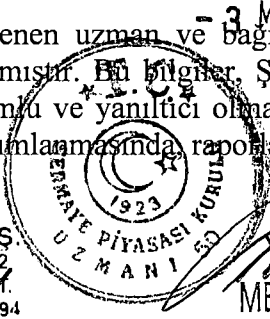

347
ZİRAAT YATIRIM
MENKUL DEĞERLER A.Ş.

Türkiye Sınai Kalkınma Bankası A.Ş.

Özel Bağımsız Denetim Raporu

İşbu İzahname'de belirtilen Bağımsız Denetim Raporu, Eren Bağımsız Denetim Anonim Şirketi tarafından hazırlanmış olup, Ek 4'de yer almaktadır. Bağımsız denetim şirketinin, görüşünün işbu İzahname kapsamında kamuya açıklanması konusunda rızası bulunmaktadır.

Unvanı	:	Eren Bağımsız Denetim ve SMMM A.Ş.
Sorumlu Denetçi	:	Nazım Hikmet
Adresi	:	Maslak Mahallesi Eski Büyükdere Cad. Orjin Maslak İş Merkezi Sit. No:27/57 Sarıyer / İstanbul

Ayrıca, söz konusu bağımsız denetim şirketi, Şirket'in 31 Aralık 2023, 31 Aralık 2022, 31 Aralık 2021 tarihlerine ait mali tabloları için aşağıdaki şekilde olumlu görüş sunmuştur:

Görüşümüze göre ilişikteki konsolide finansal tablolar, Şirket ve Bağlı Ortaklar'ın 31 Aralık 2023, 2022 ve 2021 tarihleri itibarıyla konsolide finansal durumunu ve aynı tarihlerden sona eren hesap dönemlerine ait konsolide finansal performansını ve konsolide nakit akışlarını, Türkiye Finansal Raporlama Standartlarına ("TFRS")lere uygun olarak tüm önemli yönleriyle gerçeğe uygun bir biçimde sunmaktadır.

Hukukçu Raporu

İşbu İzahname'de belirtilen Hukukçu Raporu, Aksu Çalışkan Beygo Avukatlık Ortaklığı tarafından hazırlanmış olup, Ek 3'de yer almaktadır. Ekli hukukçu raporunda da ilaveten belirtildiği üzere Aksu Çalışkan Beygo Avukatlık Ortaklığı'nın hukukçu raporunun İzahname kapsamında kamuya açıklanması konusunda rızası bulunmaktadır.

Avukat	:	Aksu Çalışkan Beygo Avukatlık Ortaklığı
Adresi	:	Fsantene Mah. Harman 1 Sk. Harmancı Giz Plaza No:5 34394 Şişli/İstanbul
Telefon	:	0 (212) 284 98 82
Faks	:	0 (212) 284 98 83

Sektör Raporu

İzahname'nin 5 numaralı ekinde yatırımcıların incelemesine sunulan sektör raporu, İhraççı'nın talebi üzerine PWC Danışmanlık Hizmetleri Anonim Şirketi tarafından hazırlanmıştır. İlgili beyanda ayrıca belirtildiği üzere PWC'nin sektör raporunun işbu İzahname kapsamında kamuya açıklanması konusunda rızası bulunmaktadır.

Unvanı	:	PWC Danışmanlık Hizmetleri Anonim Şirketi
Adresi	:	Kılıçalı Paşa Mah. Meclis-i Mebusan Cad. No:8 İç Kapı No: 301 Beyoğlu/İstanbul
Telefon	:	0 (212) 326 60 60
Faks	:	0 (212) 326 60 50

Atınay
Savunma Teknolojileri A.Ş.
Sarıyer Mah. Sarıyer No:1/4A
İstanbul
Tic. Sic. No: 2701-202 Pendik - İstanbul
Tic. Sic. No: 061 041 6230
Mersis No: 0662004160000004

ZİRAAT YATIRIM
MENKUL DEĞERLER A.Ş.
Levent Mah. Gönül Sok. No: 2
(Etiler - Paşaj) Kat: Beşiktaş / İstanbul
Büyükdere Mah. V.D. 998 044 45.

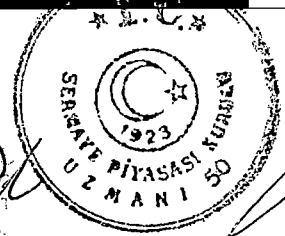

MİRES
LETİVENCAPITAL ÇİFTLİK SERMAYESİ
MENKUL DEĞERLER ANONİM ŞİRKETİ
MÜBES GİRİŞİM, SERMAYESİ YATIRIM FİNANSMAN
348
YATIRIM FİNANSMAN
MENKUL DEĞERLER A.Ş.

EMMANUEL (M. DE HIZ) TIRAZZOLINI
Dümlan Mah. Çarşıya Cad. Emar Residence
No:80C İç Kapı No:263 Uskudar İstanbul
T: +90 216 400 2606
Çimnahan V.D. 2950950709
Mersis: 0295-0950-7600-0001
milres@letivencapital.com.tr
letivencapital.com.tr
Sınai Kalkınma Bankası A.Ş.

31. İŞTİRAKLER HAKKINDA BİLGİLER

31.1. Konsolidasyona dahil edilenler hariç olmak üzere ihraççının finansal yatırımları hakkında bilgi:

Finansal Yatırımlar (TL)	31 Aralık 2023	31 Aralık 2022	31 Aralık 2021
Tars girişim sermayesi yatırım fonu	2.206.699	659.092	-
İkinci katılım girişim sermayesi fonu	1.279.184	-	-
Toplam	3.485.883	659.092	-

5746 sayılı "Araştırma, Geliştirme ve Tasarım Faaliyetlerinin Desteklenmesi Hakkında Kanun" ve 4691 sayılı "Teknoloji Geliştirme Bölgeleri Kanunu" ile fon ayırma ve ayrılan fonu yatırıma dönüştürme kapsamında yükümlülükler getiren düzenlemeler yapılmıştır. 7953 sayılı Cumhurbaşkanlığı kararı ile de söz konusu yükümlülükler için oran ve hadlerde değişiklikler yapılmıştır. Fon ayırma ve ayrılan fonu yatırıma dönüştürme yükümlülüğü, yıllık beyanlarında 1.000.000 TL ve üzerinde Ar-Ge indiriminden yararlanan kurumlar vergisi mükellefleri ile yıllık beyanname üzerinden istisna edilen Teknokent kazanç tutarı 1.000.000 TL ve üzerinde olan gelir ve kurumlar vergisi mükelleflerini kapsamakta iken yapılan değişiklikle 01.01.2024 tarihi itibarıyla söz konusu tutar 2.000.000 TL olarak belirlenmiştir. Yıllık beyanname üzerinde yararlanan Ar-Ge indirimi ya da Teknokent istisnasının belirlenen haddin üzerinde olması halinde indirilen ya da istisna edilen tutarın %2'si nispetinde ayrılması gereken fon değişiklik sonrası %3 olarak belirlenmiştir. Ayrılan fon tutarı yıllık bazda 20.000.000 TL ile sınırlı iken değişiklikten sonra söz konusu tutar 100.000.000 TL olarak belirlenmiştir. Şirket ve Bağlı Ortaklıklar'ı, tabi olduğu mevzuat yükümlülükleri sebebiyle 2022 ve 2023 yıllarında girişim sermayesi yatırım fonu satın almıştır.

32. PAYLAR İLE İLGİLİ VERGİLENDİRME ESASLARI

Aşağıda özetlenmekte olan hususlar Borsa İstanbul'da işlem görece payların elde tutulması ve elden çıkarılması sırasında elde edilecek kazanç ve iratların vergilendirilmesi hakkında genel bir bilgi vermek amacıyla işbu İzahname tarihi itibarıyla yürürlükte bulunan vergi mevzuatı dikkate alınarak hazırlanmıştır. Özellikle durumlarda yatırımcıların vergi danışmanlarına danışması gerektiği önemle hatırlatılır. İşbu İzahname tarihi itibarıyla yürürlükte olan vergi mevzuatının yorumlanma biçimi kapsamında verilen bilgilerin ileride değişebileceğinin hatta mevzuatın geriye yönelik olarak da değişebileceğinin göz önünde bulundurulması gerekmektedir.

32.1. Genel Bakış

32.1.1. Gerçek Kişilerin Vergilendirilmesi

93 sayılı Gelir Vergisi Kanunu ("GVK") ve gelir vergisine ilişkin sair mevzuat uyarınca, Türk hukukunda vergi mükelleflerinin yükümlülüklerini belirleyen 2 (iki) çeşit vergi mükellefiyet statüsü mevcuttur. Türkiye'de yerleşik bulunan ("**Tam Mükellef**") kişiler ve kurumlar Türkiye içinde ve dışında elde ettikleri kazanç ve iratların tamamı üzerinden vergilendirilirler. Türkiye'de yerleşik bulunmayan ("**Dar Mükellef**") kişiler ve kurumlar sadece Türkiye'de elde ettikleri kazanç ve iratlar üzerinden vergilendirilirler.

GVK'nın 3'üncü maddesi uyarınca, (i) T.C. de yerleşmiş olanlar (ii) resmi daire ve müesseselere veya merkezi T.C.'de bulunan teşekkül ve teşebbüslere bağlı olup adı geçen daire müessese teşekkül ve teşebbüslerin işleri dolayısıyla yabancı ülkelerde oturan Türk vatandaşları Tam Mükellef olarak T.C. içinde ve dışında elde ettikleri kazanç ve iratların tamamı üzerinden vergilendirilirler. T.C. de yerleşmiş sayılma durumu GVK'nın 4'üncü maddesinde düzenlenmiş

ZİRAAT YATIRIM

MENKUL DEĞERLER A.Ş.

Leverage Yat. Gıda Sok. No: 22

(Emlak Pasajı) Kat: 1 Beşiktaş/İST.

Büyük Mükellefler v.d. 998 046 459

3 Mayıs 2024

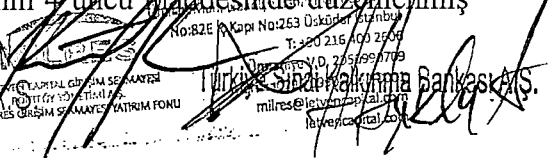
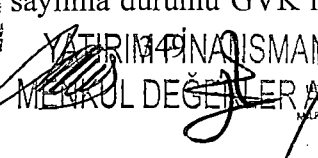
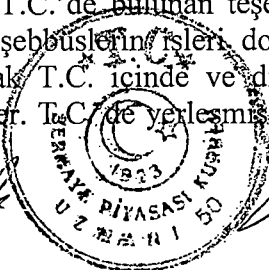

olup (i) ikametgâhın T.C.'de bulunması veya (ii) 1 (bir) takvim yılı içerisinde Türkiye'de devamlı olarak 6 (altı) aydan fazla oturulması olarak tanımlanmıştır. Buna ek olarak belli bir görev veya iş için T.C.'ye gelen iş, ilim ve fen adamları, uzmanlar, memurlar, basın ve yayın muhabirleri ve durumları bunlara benzeyen diğer kimselerle tahsil veya tedavi veya istirahat ya da seyahat maksadıyla T.C.'ye gelen yabancılar ile tutukluluk, hükümlülük veya hastalık gibi elde olmayan sebeplerle T.C.'de alıkonmuş veya kalmış olanlar T.C.'de yerleşik sayılmazlar ve dolayısıyla Tam Mükellef olarak değerlendirilmezler. Bununla birlikte yurt dışında mukim kişilerin T.C.'de Tam Mükellef veya Dar Mükellef olup olmadıklarının tespitinde T.C. ile ilgili kişinin mukimi olduğu yabancı ülke arasında imzalanmış Çifte Vergilendirmeyi Önleme Anlaşması hükümlerinin de dikkate alınması gerekmektedir.

Halka Arz Edilen Paylar'a sahip olan kişilerin, söz konusu payların BİST'te elden çıkarılmasından kaynaklanan değer artış kazançları ve Halka Arz Edilen Paylar ile ilgili dağıtılan kâr paylarından elde ettikleri menkul sermaye iratları Türkiye'de elde edilmiş olarak kabul edilmektedir.

Gerçek kişilerin 2024 takvim yılında elde ettikleri ücret gelirleri dışındaki beyana tabi gelirlerin vergilendirilmesinde aşağıda yer alan artan oranlı gelir vergisi tarifesi uygulanır.

Gelir Aralığı	Gelir Vergisi Oranı (%)
110.000 TL'ye kadar	15
230.000 TL'nin 110.000 TL'si için 16.500 TL, fazlası	20
580.000 TL'nin 230.000 TL'si için 40.500 TL (ücret gelirlerinde 870.000 TL'nin 230.000 TL'si için 40.500 TL), fazlası	27
3.000.000 TL'nin 580.000 TL'si için 135.000 TL (ücret gelirlerinde 3.000.000 TL'nin 870.000 TL'si için 213.300 TL), fazlası	35
3.000.000 TL'den fazlasının 3.000.000 TL'si için 982.000 TL (ücret gelirlerinde 3.000.000 TL'den fazlasının 3.000.000 TL'si için 958.800 TL) fazlası	40

32.1.2. Kurumların Vergilendirilmesi

5520 sayılı Kurumlar Vergisi Kanunu ("KVK") uyarınca sermaye şirketleri, kooperatifler, iktisadi kamu kuruluşları dernek veya vakıflara ait iktisadi işletmeler ve iş ortaklıkları kurum kazançları üzerinden kurumlar vergisine tabidirler. Kurumların vergilendirilebilir kârları 213 sayılı Vergi Usul Kanunu ("VUK") ve diğer Türk vergi kanunlarına göre belirlenmektedir. 2024 yılına ait kurum kazançlarına da uygulanacak olan kurumlar vergisi oranı %25'tir (yüzde yirmi beş). KVK'nin 32'nci maddesi uyarınca Borsa İstanbul pay piyasasında ilk defa işlem görmek üzere ve sermayesinin en az %20'sini (yüzde yirmi) temsil eden payları halka arz edilen kurumların kurum kazançlarına uygulanacak kurumlar vergisi oranı, payların ilk defa halka arz edildiği hesap döneminden başlamak üzere 5 (beş) hesap dönemi boyunca 2 (iki) puan indirimli olarak uygulanacaktır. İndirimden yararlanılan hesap dönemleri süresince şirketlerin bu halka açıklık oranını sağlayamaması durumunda zamanında indirim sebebiyle tahakkuk ettirilmeyen vergiler, vergi ziyai cezası uygulanmaksızın gecikme faizi ile birlikte tahsil edilir.

Buna ilave olarak, KVK'nin 32'nci maddesine Bireysel Emeklilik Tasarruf ve Yatırım Sistemi Kanunu ile Bazı Kanunlarda ve 375 Sayılı Kanun Hükmünde Kararnamede Değişiklik Yapılmasına Dair Kanun'un ("7351 sayılı Kanun") 15'inci maddesiyle eklenen bentler uyarınca, ihracat yapan kurumların münhasıran ihracattan elde ettikleri kazançlar ile sanayi sicil belgesini hâiz ve fiilen üretim faaliyetleriyle iştilgal eden kurumların münhasıran üretim faaliyetlerinden elde ettikleri kazançlar için kurumlar vergisi oranı 01 Ocak 2022 tarihinden itibaren 1 (bir) puan indirimli olarak uygulanacaktır.

KVK'de Tam ve Dar Mükellefiyet olmak üzere 2 (iki) tür vergi mükellefiyeti tanımlanmıştır. KVK uyarınca bir kurumun Tam Mükellef olarak değerlendirilebilmesi için "7351 sayılı Kanun" mükellefinin

350
YATIRIM FİNANSMAN MENKUL DEĞERLER A.Ş.
MENKUL DEĞERLER A.Ş.
ZİRAAT YATIRIM MENKUL DEĞERLER A.Ş.
Lever, Mah. Gonca Sok. No: 2
(Etiler) Pasajı Kat: 1 Beşiktaş/İST
Büyük Mükellefler V.D. 998 010 459

temsilciliğince onaylı Türkçe bir örneğini veya yabancı dilde onaylı kuruluş belgesinin tercüme bürolarınca tercüme edilmiş Türkçe bir örneğini ilgili vergi dairesine ibraz etmeleri gerekmektedir. Kuzey Kıbrıs Türk Cumhuriyeti vatandaşları için nüfus cüzdanının ibrazı yeterli olacaktır.

Ayrıca, bankalar ve aracı kurumlar ile saklayıcı kuruluşlar, kendilerine işlem yapmak için müracaat eden ancak vergi kimlik numarası ibraz edemeyen yabancı müşterileri için, toplu olarak vergi kimlik numarası alabilirler.

01 Ocak 2007 tarihinden itibaren mukimlik belgesi ibraz eden Dar Mükellef kurumlar için yeniden vergi kimlik numarası alınmasına gerek bulunmayıp mevcut numaralar kurumun hangi ülkenin mukimi olduğunu gösterecek şekilde kodlama yapılmak suretiyle revize edilecektir.

Dar Mükellef gerçek kişilerin Çifte Vergilendirmeyi Önleme Anlaşmaları hükümlerinden yararlanabilmesi için ise ilgili ülkenin yetkili makamları tarafından düzenlenerek imzalanmış mukimlik belgesinin aslının ve noter veya ilgili ülkedeki T.C. Konsolosluklarınca tasdikli Türkçe tercümesinin ilgili vergi dairesine, banka ve aracı kurumlar vasıtasıyla veya bizzat ibraz edilmesi gerekmektedir. Bir takvim yılına ilişkin mukimlik belgesi sadece, izleyen yılın dördüncü ayına kadar geçerli olup Dar Mükellef gerçek kişiler tarafından her yıl yenilenmesi, Dar Mükellef kurumlar tarafından ise 3 (üç) yılda bir yenilenmesi gerekmektedir.

Tevkifat uygulamasından önce mukimlik belgesinin ibraz edilmemesi halinde Çifte Vergilendirmeyi Önleme Anlaşması hükümleri dikkate alınmadan hâlihazırda %15 (yüzde on beş) (2012/3141 sayılı BKK uyarınca %0 (yüzde sıfır) oranında uygulanmaktadır) oranı uygulanmak suretiyle tevkifat yapılacaktır. Ancak bu durumda dahi sonradan söz konusu mukimlik belgesinin ibrazı ile Çifte Vergilendirmeyi Önleme Anlaşması hükümleri ve iç mevzuat hükümleri doğrultusunda varsa yersiz olarak tevkif suretiyle alınan verginin iadesi talep edilebilecektir.

Hazine gerekli gördüğü hallerde, Çifte Vergilendirmeyi Önleme Anlaşmaları hükümlerinden yararlanacak kişi ve kurumlardan, alım-satımını yaptıkları veya getirisini tahsil ettikleri Türk menkul kıymetleri bakımından uygulanacak anlaşma hükümlerine göre gerçek hak sahibi (*beneficial owner*) olduklarına dair ilgili ispat edici belgelerin ibrazını da isteyebilecektir. Bu belgeleri Hazine'nin tayin edeceği sürede ibraz etmeyen veya bu belgeler ile veya başkaca bir suretle gerçek hak sahibi olmadığı tespit edilenler bakımından zamanında tahakkuk ve tahsil edilmeyen vergiler için vergi ziyayı doğmuş sayılacaktır.

T.C.'nin bugüne kadar akdettiği Çifte Vergilendirmeyi Önleme Anlaşmaları ve anlaşmaların Türkçe metinleri Gelir İdaresi Başkanlığı'nın www.gib.gov.tr web sayfasında yer almaktadır.

32.2.2. Genel Olarak Pay Alım Satım Kazançlarının Vergilendirilmesi

Bu bölümde GVK'nin geçici 67'nci maddesinin dışında kalan durumlara ilişkin genel açıklamalar yer almaktadır.

32.2.2.1. Gerçek Kişiler

32.2.2.1.1. Tam Mükellef Gerçek Kişiler

Pay alım satım kazançları, GVK'nin mükerrer 80'inci maddesi uyarınca gelir vergisine tabi olacaktır. Ancak anılan madde uyarınca ivazsız olarak iktisap edilen pay senetleri ile Tam Mükellef kurumlara ait olan ve 2 (iki) yıldan fazla süreyle elde tutulan pay senetlerinin elden çıkarılması durumunda elde edilen kazançlar vergiye tabi olmayacaktır. Pay senetlerinin elden çıkarılmasında da kamu menkul kıymetlerinin satışında olduğu gibi, GVK'nin mükerrer 81'inci maddesi uyarınca iktisap bedeli elden çıkarıldığı ay hariç olmak üzere Türkiye İstatistik Kurumu ("TÜİK") tarafından belirlenen toptan eşya fiyat artış oranında artırılarak dikkate alınabilecektir.

GVK'nin mükerrer 81'inci maddesi uyarınca mal ve hakların elden çıkarılmasında iktisap bedeli, elden çıkarılan mal ve hakların elden çıkarıldığı ay hariç olmak üzere TÜİK tarafından belirlenen

- 3 Mayıs 2024

Altınay
Savunma Teknolojileri A.Ş.
Zorunlu Kurumlar
Sancak Mah. Gönül Sok. No:1/4A
Etiler - Beşiktaş - İstanbul
Tic. Sic. No: 270927
V.D. No: 061 041 6230
Tic. Sic. No: 0081041623000014

ZİRAAT YATIRIM
MENKUL DEĞERLER A.Ş.
Levent Mah. Gönül Sok. No: 1/4A
(Etiler Mah. Pasajı) Kat: 1 Beşiktaş - İstanbul
Tic. Sic. No: 270927
V.D. No: 061 041 6230



YATIRIM MENKUL DEĞERLER A.Ş.
MENKUL DEĞERLER A.Ş.
T.C. HAZINE VE MALİYE BAKANLIĞI
MÜHÜR

İTİFAK BANKASI A.Ş.
İTİFAK BANKASI A.Ş.
T.C. HAZINE VE MALİYE BAKANLIĞI
MÜHÜR

toptan eşya fiyat endeksindeki artış oranında artırılarak tespit edilir. Bu endekslemenin yapılabilmesi için artış oranının %10 (yüzde on) veya üzerinde olması şarttır.

GVK'nın 86/1-(c) maddesi uyarınca Tam Mükellef gerçek kişilerin tevkif sureti ile vergilendirilmiş menkul sermaye iratları GVK'nın 103'üncü maddesinde düzenlenen ikinci gelir dilimindeki tutarı aşılıyor ise (bu tutar 2024 yılı için 230.000 TL'dir) beyan edilmesi gerekir.

32.2.2.1.2. Dar Mükellef Gerçek Kişiler

GVK'nın 86/2'nci maddesi çerçevesinde dar mükellefiyette vergiye tabi gelirin tamamı T.C.'de tevkif suretiyle vergilendirilmiş olan; ücretler, serbest meslek kazançları, menkul ve gayrimenkul sermaye iratları ile diğer kazanç ve iratlardan oluşuyorsa yıllık beyanname verilmez. Dar Mükellef gerçek kişilerin tevkif sureti ile vergilendirilmemiş gelirleri mevcut ise, GVK madde 101/2 uyarınca, bu kazançların mal ve hakların T.C.'de elden çıkarıldığı yerin vergi dairesine münferit beyanname ile bildirilmesi zorunludur. Ancak T.C. ile ilgili kişinin mukimi olduğu yabancı ülke arasında imzalanmış Çifte Vergilendirmeyi Önleme Anlaşması hükümlerinin de dikkate alınması gerekmektedir.

32.2.2.2. Kurumlar

32.2.2.2.1. Kurumlar Vergisi Mükelleflerinin Aktifine Kayıtlı Payların Elden Çıkarılmasından Sağlanan Kazançlar

Ticari faaliyete bağlı olarak işletme bünyesinde elde edilen alım satım kazançları ticari kazanç olarak beyan edilip vergilendirilecektir.

32.2.2.2.2. Tam Mükellef Kurumlar

Öte yandan, KVK'nın 5/1'inci maddesinin (e) maddesi uyarınca kurumların aktiflerinde en az iki tam yıl süreyle yer alan iştirak paylarının satışından doğan kazancın %75'lik (yüzde yetmiş beş) kısmı kurumlar vergisinden istisna tutulmaktadır. Bu istisna, satışın yapıldığı dönemde uygulanır. Ancak bu istisnadan yararlanabilmek için satış kazancının satışın yapıldığı yılı izleyen beşinci yılın sonuna kadar bilançonun pasifinde özel bir fon hesabında tutulması; satış bedelinin satışın yapıldığı yılı izleyen ikinci takvim yılı sonuna kadar tahsil edilmesi ve satışı yapan ve dolayısıyla istisnadan yararlanacak kurumun menkul kıymet ticareti ile uğraşmaması gerekmektedir.

Bu kapsamda ilgili maddenin gerekçesi uyarınca söz konusu istisnanın amacı, kurumların bağlı değerlerinin ekonomik faaliyetlerde daha etkin bir şekilde kullanılmasına olanak sağlanması ve kurumların mali bünyelerinin güçlendirilmesidir. Bu bağlamda, aranan şartlar arasında bağlı değerlerin başka bir bağlı değere dönüşmüyor olması yer almaktadır.

İstisna edilen kazançtan 5 (beş) yıl içinde sermayeye ilave dışında herhangi bir şekilde başka bir hesaba nakledilen veya işletmeden çekilen ya da Dar Mükellef kurumlarca ana merkeze aktarılan kısım için uygulanan istisna dolayısıyla zamanında tahakkuk ettirilmeyen vergiler ziyaa uğramış sayılır. Aynı süre içinde işletmenin tasfiyesi (KVK'ye göre yapılan devir ve bölünmeler hariç) halinde de bu hüküm uygulanır.

32.2.2.2.3. Dar Mükellef Kurumlar

Dar Mükellef kurum, T.C.'de bir iş yeri açmak suretiyle veya daimî temsilci vasıtasıyla devamlı menkul kıymet alım satım işi yapan kurum statüsünde ise alım satım kazançları ticari kazanç olarak vergiye tabi olacak ve vergileme Tam Mükellef kurumlarda olduğu şekilde gerçekleşecektir. Yukarıda belirtildiği üzere, devamlı olarak menkul kıymet ticareti ile uğraşanların %75'lik (yüzde yetmiş beş) kurumlar vergisi istisnasından faydalanmaları mümkün değildir.

T.C.'de bir iş yeri açmadan veya daimî temsilci vasıtasıyla menkul kıymet alım satım kazancı elde eden Dar Mükellefler açısından da ilgili kazancın T.C.'de vergilendirilmesi söz konusu olabilir. Dar Mükellef kurumların vergilendirilmesi açısından T.C.'nin taraf olduğu yürürlükte bulunan Çifte Vergilendirmeyi Önleme Anlaşmaları'nın hükümleri önem arz etmektedir. Söz konusu anlaşma hükümleri Türk vergi kanunlarından önce uygulanacaktır.

32.2.2.3. Yabancı Fon Kazançlarının ve Bu Fonların Portföy Yöneticiliğini Yapan Şirketlerin Vergisel Durumu

01 Ocak 2006 tarihinden itibaren Kurul'un düzenleme ve denetimine tabi fonlara benzer yabancı fonlar da sermaye şirketi sayılarak kurumlar vergisi mükellefi olacaklardır. 6322 sayılı Kanunun 35'inci maddesiyle KVK'ye, 15 Haziran 2012 tarihinden itibaren yürürlüğe girmek üzere; "Yabancı fon kazançlarının vergilendirilmesi" başlıklı 5/A maddesi eklenmiştir. Bu maddede yabancı fonlar ile bu fonların aracılık işlemlerini yürüten portföy yöneticiliği yetki belgesine sahip Tam Mükellef portföy yöneticisi şirketlerin vergisel durumları düzenlenmiştir.

KVK'nin 2/1'inci maddesinde belirtilen yabancı fonların portföy yöneticisi şirketler aracılığıyla organize bir borsada işlem görsün veya görmesin; (i) her türlü menkul kıymet ve sermaye piyasası aracı; (ii) vadeli işlem ve opsiyon sözleşmesi; (iii) varant; (iv) döviz; (v) emtiaya dayalı vadeli işlem ve opsiyon sözleşmesi; (vi) kredi ve benzeri finansal varlıklar; ve (vii) kıymetli maden borsalarında yapılan emtia işlemleri ile ilgili elde ettikleri kazançları için KVK'nin 5/A maddesinde sayılan şartların sağlanması durumunda; portföy yöneticisi şirketler bu fonların daimi temsilcisi sayılmayacak ve bunların iş yerleri de bu fonların iş yeri veya iş merkezi olarak kabul edilmeyecektir.

Dolayısıyla, yabancı fonların bu kapsamda elde ettikleri kazançları için beyanname verilmeyecek ve diğer kazançlar nedeniyle beyanname verilmesi halinde de bu kazançlar beyannameye dâhil edilmeyecektir.

Bu uygulamanın, yabancı fonların T.C. kaynaklı gelirleri üzerinden yapılacak vergi kesintisine etkisi yoktur.

T.C.'de bulunan, aktif büyüklüğünün %51'inden (yüzde elli bir) fazlası taşınmazlardan oluşan şirketlere ait hisse senetleri veya ortaklık payları veya bunlara ilişkin vadeli işlem ve opsiyon sözleşmeleri elde edilen kazançlar bu uygulama kapsamında değerlendirilmeyecektir.

32.3. Paylara ilişkin kâr paylarının ve kâr payı avanslarının vergilendirilmesi

GVK'nin 94/6-b maddesinde 4842 sayılı Bazı Kanunlarda Değişiklik Yapılması Hakkında Kanun "4842 sayılı Kanun") ile yapılan değişiklikle tevkifat kârın dağıtılması aşamasına bırakılmıştır.

Bu kapsamda GVK'nın 4842 sayılı Kanun'la değişik 94/6-b maddesi uyarınca, Tam Mükellef kurumlarca; (i) Tam Mükellef gerçek kişilere; (ii) gelir ve kurumlar vergisi mükellefiyeti olmayanlara; (iii) gelir ve kurumlar vergisinden muaf olanlara; (iv) Dar Mükellef gerçek kişilere; (v) Dar Mükellef kurumlara (Türkiye'de bir işyeri veya daimi temsilci aracılığıyla kâr payı elde edenler hariç); ve (vi) gelir ve kurumlar vergisinden muaf olan Dar Mükellefler'e dağıtılan kâr payları üzerinden 22 Aralık 2021 tarihli ve 31697 sayılı Resmi Gazete'de yayımlanan 4936 sayılı Cumhurbaşkanlığı Kararı ile değiştirilen 2009/14592 sayılı BKK uyarınca %15 (yüzde on beş) oranında tevkifat yapılacaktır (girişim sermayesi yatırım fonları ve ortaklıkları için bu oran %0 oranında uygulanır). Tam Mükellef kurumlarca; (i) Tam Mükellefler kurumlara ve (ii) işyeri ve daimi temsilci vasıtasıyla faaliyette bulunan Dar Mükellef kurumlara dağıtılan kâr payları tevkifata tabi değildir.

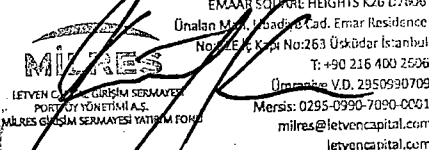

ZİRAAT YATIRIM MENKUL DEĞERLER A.Ş.
Levent Mah. Genç Sok. No: 22
(Emirhan Pasajı) Kat: 1 Beşiktaş/İST
Büyük Mükellefler V.B. 999 010 454

ZİRAAT MENKUL DEĞERLER A.Ş.

Türkiye İsmail Kalkınma Bankası A.Ş.

34. İNCELEMAYA AÇIK BELGELER

Aşağıdaki belgeler Sanayi Mah. Teknopark Bulvarı No:1/4A İçkapı No: 201-202 Pendik/İstanbul adresindeki ihraççının merkezi ve başvuru yerleri ile ihraççının internet sitesi (www.altinaysavunma.com) ile Kamuyu Aydınlatma Platformunda (KAP) tasarruf sahiplerinin incelemesine açık tutulmaktadır:

1) İzahnamede yer alan bilgilerin dayanağını oluşturan her türlü rapor ya da belge ile değerlendirme ve görüşler (değerleme, uzman, faaliyet ve bağımsız denetim raporları ile yetkili kuruluşlarca hazırlanan raporlar, esas sözleşme, vb.)

2) İhraççının izahnamede yer alması gereken finansal tabloları

35. EKLER

Ek-1: Esas Sözleşme

Ek-2: Şirket yönetim kurulu iç yönergesi

Ek-3: Aksu Çalışkan Beygo Avukatlık Ortaklığı tarafından hazırlanan bağımsız hukukçu raporu

Ek-4: Şirket'in 31.12.2021, 31.12.2022 ve 31.12.2023 tarihli Finansal Tablolar ile Özel Bağımsız Denetim Raporları

Ek-5: PWC Danışmanlık Hizmetleri A.Ş. tarafından hazırlanan sektör raporu

Ek-6: Fon Kullanım Yeri Raporu

Ek-7: Fiyat Tespit Raporu

Ek-8: Bağımsız Denetçi Sorumluluk Beyanı

Ek-9: PWC Danışmanlık Hizmetleri A.Ş. Sektör Raporu Sorumluluk Beyanı

- 3 Mayıs 2024

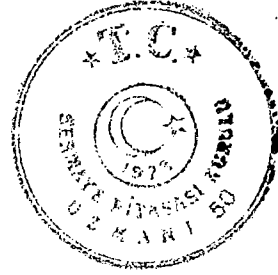

EMAR SQUARE HEIGHTS K26 D7606
Ünalan Mah. Çiğdemliye Cad. Emar Residence
34821 Kat: 263 Üsküdar İstanbul
T: +90 216 400 2806
F: +90 216 400 2806
Mersis: 0295-0390-7030 0001
milres@letvencapital.com
letvencapital.com

YATIRIM MENKUL DEĞERLER A.Ş.

İstanbul Sınai Kalkınma Bankası A.Ş.

ZİRAAT YATIRIM
MENKUL DEĞERLER A.Ş.
Levni Mah. Gonda Sok. No: 22
(Emil Pasajı) Kat: 1 Beşiktaş/İST
Büyükdere Mülkiyetler V.D. 998010 489.